

WINKELSCHLEIFER ANGLE GRINDER

EWS 10-125 COMPACT

EWS 12-125 SOLID / EWS 12-125-T SOLID

EWS 14-125-E UNIVERSAL / EWS 14-125-EQ UNIVERSAL

EWS 17-125 POWER / EWS 17-125-Q POWER

EWS 17-150 POWER / EWS 17-150-Q POWER

Art. 5707 003 X

Art. 5707 004 3

Art. 5707 040 X

Art. 5707 005 X

Art. 5707 006 X

Art. 5707 007 X

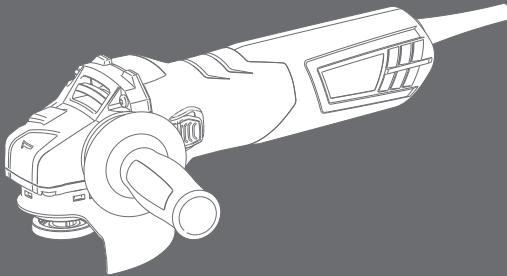

- Ⓓ Originalbetriebsanleitung
- Ⓖ Translation of the original operating instructions
- Ⓘ Traduzione delle istruzioni di funzionamento originali
- Ⓕ Traduction des instructions de service d'origine
- Ⓔ Traducción del manual de instrucciones de servicio original
- Ⓟ Tradução do original do manual de funcionamento
- Ⓝ Vertaling van de originele gebruiksaanwijzing
- Ⓓ Oversættelse af den originale betjeningsvejledning
- Ⓝ Original driftsinstruks i oversettelse
- Ⓕ Alkuperäiskäyttöohjeen käännös
- Ⓔ Översättning av bruksanvisningens original
- Ⓖ Μετάφραση της γνήσιας οδηγίας λειτουργίας
- Ⓓ Orijinal işletim kılavuzunun çevirisi
- Ⓕ Tłumaczenie oryginalnej instrukcji eksploatacji
- Ⓓ Az eredeti üzemeltetési útmutató fordítása
- Ⓕ Překlad originálního návodu k obsluze
- Ⓓ Preklad originálneho návodu na obsluhu
- Ⓓ Traducerea instrucțiunilor de exploatare originale
- Ⓓ Prevod originalnega Navodila za uporabo
- Ⓓ Превод на оригиналното ръководство за експлоатация
- Ⓓ Originaalkasutusjuhendi koopia
- Ⓓ Originalo naudojimosi instrukcijos vertimas
- Ⓓ Eksploatācijas instrukcijas oriģināla kopija
- Ⓓ Перевод оригинала руководства по эксплуатации
- Ⓓ Prevod originalnog uputstva za rad
- Ⓓ Prijevod originalnih uputa za rad



DE	5	-	14
GB	15	-	24
IT	25	-	34
FR	35	-	44
ES	45	-	54
PT	55	-	64
NL	65	-	74
DK	75	-	84
NO	85	-	94
FI	95	-	104
SE	105	-	114
GR	115	-	124
TR	125	-	134
PL	135	-	144
HU	145	-	154
CZ	155	-	164
SK	165	-	174
RO	175	-	184
SI	185	-	194
BG	195	-	204
EE	205	-	214
LT	215	-	224
LV	225	-	234
RU	235	-	244
RS	245	-	254
HR	255	-	264

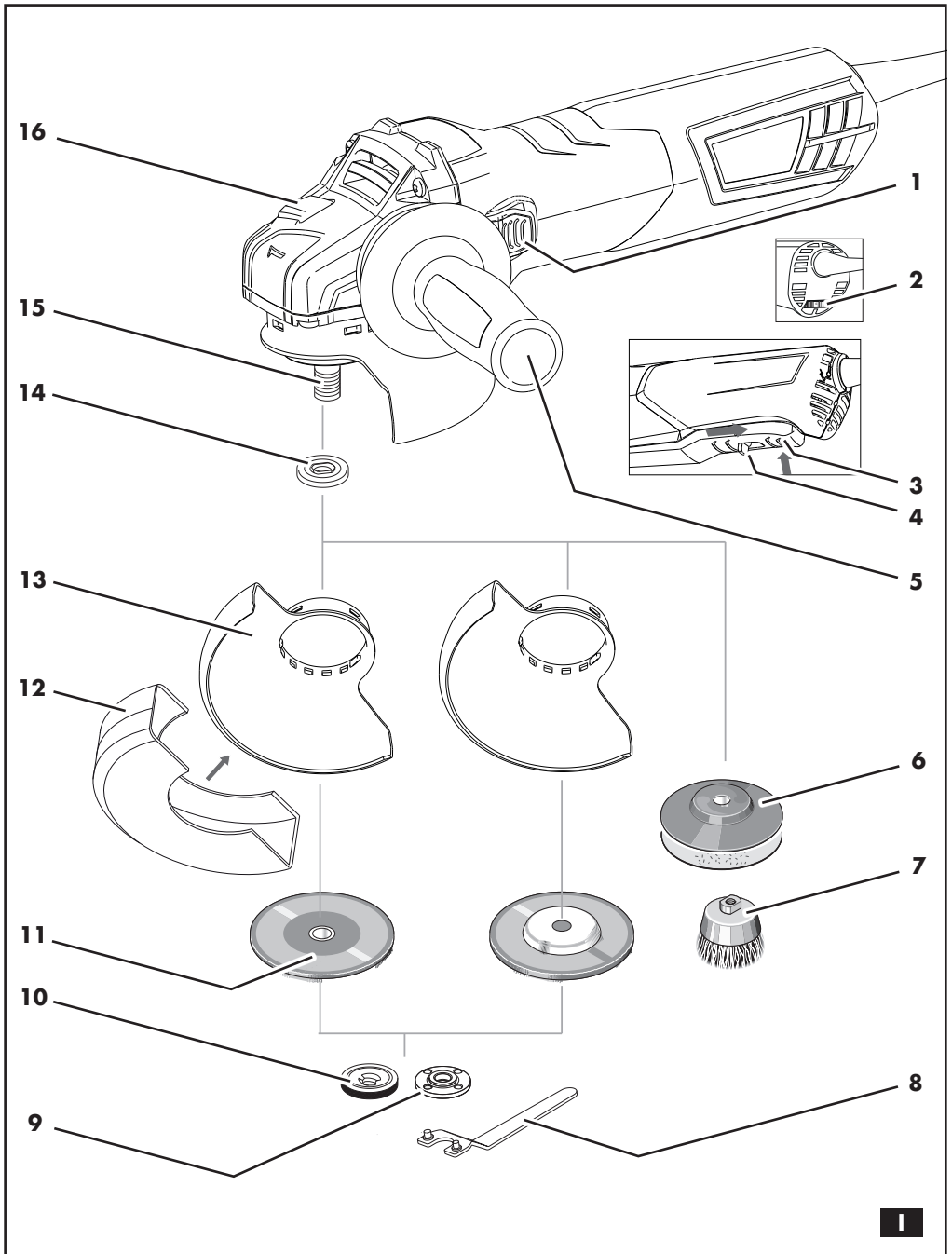

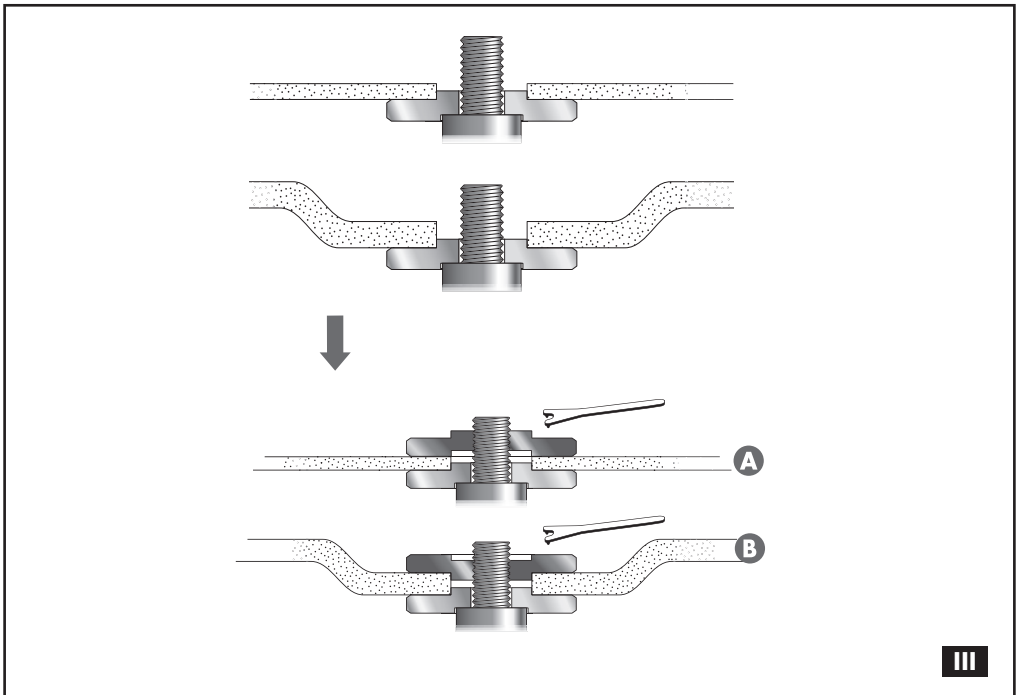
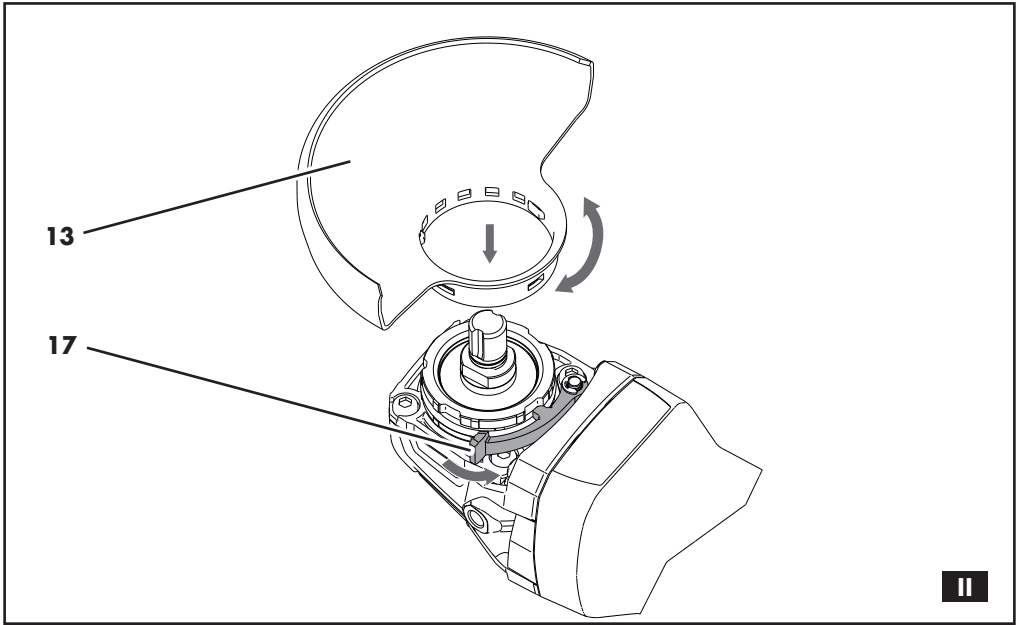



Lesen Sie vor der ersten Benutzung Ihres Gerätes diese Betriebsanleitung und handeln Sie danach. Bewahren Sie diese Betriebsanleitung für späteren Gebrauch oder für Nachbesitzer auf.

- ▶ Vor erster Inbetriebnahme Sicherheitshinweise unbedingt lesen!
- Bei Nichtbeachtung der Betriebsanleitung und der Sicherheitshinweise können Schäden am Gerät und Gefahren für den Bediener und andere Personen entstehen.
- ▶ Alle Personen, die mit der Inbetriebnahme, Bedienung, Wartung und Instandhaltung des Gerätes zu tun haben, müssen entsprechend qualifiziert sein.
- ▶ **Reparaturen am Gerät dürfen nur von hierzu beauftragten und geschulten Personen durchgeführt werden.** Hierbei stets die Originalersatzteile der Adolf Würth GmbH & Co. KG verwenden. Damit wird sichergestellt, dass die Sicherheit des Gerätes erhalten bleibt.

Zeichen und Symbole dieser Anleitung

Die Zeichen und Symbole in dieser Anleitung sollen Ihnen helfen, die Anleitung und die Maschine schnell und sicher zu benutzen.



Information

Informiert Sie über die effektivste bzw. praktikabelste Nutzung des Gerätes und dieser Anleitung.

▶ Handlungsschritte

Die definierte Abfolge der Handlungsschritte erleichtert Ihnen den korrekten und sicheren Gebrauch.

✓ Ergebnis

Hier finden Sie das Ergebnis einer Abfolge von Handlungsschritten beschrieben.

[1] Positionsnummer

Positionsnummern sind im Text mit eckigen Klammern gekennzeichnet.

Gefahrenstufen von Warnhinweisen

In dieser Betriebsanleitung werden die folgenden Gefahrenstufen verwendet, um auf potenzielle Gefahrensituationen und wichtige Sicherheitsvorschriften hinzuweisen:

GEFAHR !



Die gefährliche Situation steht unmittelbar bevor und führt, wenn die Maßnahmen nicht befolgt werden, zu schweren Verletzungen bis hin zum Tod. Befolgen Sie unbedingt die Maßnahme.

WARNUNG !



Die gefährliche Situation kann eintreten und führt, wenn die Maßnahmen nicht befolgt werden, zu schweren Verletzungen bis hin zum Tod. Arbeiten Sie äußerst vorsichtig.

VORSICHT !



Die gefährliche Situation kann eintreten und führt, wenn die Maßnahmen nicht befolgt werden, zu leichten oder geringfügigen Verletzungen.

Achtung !

Eine möglicherweise schädliche Situation kann eintreten und führt, wenn sie nicht gemieden wird, zu Sachschäden.

Aufbau von Sicherheitshinweisen

GEFAHR !



- Art und Quelle der Gefahr!
- Folgen bei Nichtbeachtung
- Maßnahme zur Gefahrenabwehr



Allgemeine Sicherheitshinweise



WARNUNG

Lesen Sie alle Sicherheitshinweise und Anweisungen. Versäumnisse bei der Einhaltung der Sicherheitshinweise und Anweisungen können elektrischen Schlag, Brand und/oder schwere Verletzungen verursachen. Bewahren Sie alle Sicherheitshinweise und Anweisungen für die Zukunft auf.



Spezielle Sicherheitshinweise

Gemeinsame Sicherheitshinweise zum Schleifen, Sandpapierschleifen, Arbeiten mit Drahtbürsten und Trennschleifen: Anwendung

- a) **Dieses Elektrowerkzeug ist zu verwenden als Schleifer, Sandpapierschleifer, Drahtbürste und Trennschleifmaschine. Beachten Sie alle Sicherheitshinweise, Anweisungen, Darstellungen und Daten, die Sie mit dem Gerät erhalten.** Wenn Sie die folgenden Anweisungen nicht beachten, kann es zu elektrischem Schlag, Feuer und/oder schweren Verletzungen kommen.
- b) **Dieses Elektrowerkzeug ist nicht geeignet zum Polieren.** Verwendungen, für die das Elektrowerkzeug nicht vorgesehen ist, können Gefährdungen und Verletzungen verursachen.
- c) **Verwenden Sie kein Zubehör, das vom Hersteller nicht speziell für dieses Elektrowerkzeug vorgesehen und empfohlen wurde.** Nur weil Sie das Zubehör an Ihrem Elektrowerkzeug befestigen können, garantiert das keine sichere Verwendung.
- d) **Die zulässige Drehzahl des Einsatzwerkzeugs muss mindestens so hoch sein wie die auf dem Elektrowerkzeug angegebene Höchstdrehzahl.** Zubehör, das sich schneller als zulässig dreht, kann zerbrechen und umherfliegen.
- e) **Außendurchmesser und Dicke des Einsatzwerkzeugs müssen den Maßangaben Ihres Elektrowerkzeugs entsprechen.** Falsch bemessene Einsatzwerkzeuge können nicht ausreichend abgeschirmt oder kontrolliert werden.
- f) **Einsatzwerkzeuge mit Gewindeinsatz müssen genau auf die Schleifspindel des Elektrowerkzeugs passen. Bei mit Flanschen befestigten Einsatzwerkzeugen, muss die Aufnahmebohrung genau zur Flanschform passen.** Einsatzwerkzeuge, die nicht genau auf die Aufnahmevorrichtung des Elektrowerkzeugs passen, drehen sich ungleichmäßig, vibrieren sehr stark und können zum Verlust der Kontrolle führen.
- g) **Verwenden Sie keine beschädigten Einsatzwerkzeuge. Kontrollieren Sie vor jeder Verwendung Einsatzwerkzeuge wie Schleifscheiben auf Absplitterungen und Risse, Schleifteller auf Risse, Verschleiß oder starke Abnutzung, Drahtbürsten auf lose oder gebrochene Drähte. Wenn das Elektrowerkzeug oder das Einsatzwerkzeug herunterfällt, überprüfen Sie, ob es beschädigt ist, oder verwenden Sie ein unbeschädigtes Einsatzwerkzeug. Wenn Sie das Einsatzwerkzeug kontrolliert und eingesetzt haben, halten Sie und in der Nähe befindliche Personen sich außerhalb der Ebene des rotierenden Einsatzwerkzeugs auf und lassen Sie das Gerät eine Minute lang mit Höchstdrehzahl laufen.** Beschädigte Einsatzwerkzeuge brechen meist in dieser Testzeit.
- h) **Tragen Sie persönliche Schutzausrüstung. Verwenden Sie je nach Anwendung Vollgesichtsschutz, Augenschutz oder Schutzbrille. Soweit angemessen, tragen Sie Staubmaske, Gehörschutz, Schutzhandschuhe oder Spezialschürze, die kleine Schleif- und Materialpartikel von Ihnen fernhält.** Die Augen sollen vor herumfliegenden Fremdkörpern geschützt werden, die bei verschiedenen Anwendungen entstehen. Staub- oder Atemschutzmaske müssen den bei der Anwendung entstehenden Staub filtern. Wenn Sie lange lautem Lärm ausgesetzt sind, können Sie einen Hörverlust erleiden.
- i) **Achten Sie bei anderen Personen auf sicheren Abstand zu Ihrem Arbeitsbereich. Jeder, der den Arbeitsbereich betritt, muss persönliche Schutzausrüstung tragen.** Bruchstücke des Werkstücks oder gebrochener Einsatzwerkzeuge können wegfliegen und Verletzungen auch außerhalb des direkten Arbeitsbereichs verursachen.
- j) **Halten Sie das Gerät nur an den isolierten Griffflächen, wenn Sie Arbeiten ausführen, bei denen das Einsatzwerkzeug verborgene Stromleitungen oder das eigene Netzkabel treffen kann.** Der Kontakt mit einer spannungsführenden Leitung kann auch metallene Geräteteile unter Spannung setzen und zu einem elektrischen Schlag führen.
- k) **Halten Sie das Netzkabel von sich drehenden Einsatzwerkzeugen fern.** Wenn Sie die Kontrolle über das Gerät verlieren, kann das Netzkabel durchtrennt oder erfasst werden und Ihre Hand oder Ihr Arm in das sich drehende Einsatzwerkzeug geraten.



Spezielle Sicherheitshinweise

- l) Legen Sie das Elektrowerkzeug niemals ab, bevor das Einsatzwerkzeug völlig zum Stillstand gekommen ist.** Das sich drehende Einsatzwerkzeug kann in Kontakt mit der Ablagefläche geraten, wodurch Sie die Kontrolle über das Elektrowerkzeug verlieren können.
- m) Lassen Sie das Elektrowerkzeug nicht laufen, während Sie es tragen.** Ihre Kleidung kann durch zufälligen Kontakt mit dem sich drehenden Einsatzwerkzeug erfasst werden, und das Einsatzwerkzeug sich in Ihren Körper bohren.
- n) Reinigen Sie regelmäßig die Lüftungsschlitze Ihres Elektrowerkzeugs.** Das Motorgebläse zieht Staub in das Gehäuse, und eine starke Ansammlung von Metallstaub kann elektrische Gefahren verursachen.
- o) Verwenden Sie das Elektrowerkzeug nicht in der Nähe brennbarer Materialien.** Funken können diese Materialien entzünden.
- p) Verwenden Sie keine Einsatzwerkzeuge, die flüssige Kühlmittel erfordern.** Die Verwendung von Wasser oder anderen flüssigen Kühlmitteln kann zu einem elektrischen Schlag führen.

Rückschlag und entsprechende Sicherheitshinweise

Rückschlag ist die plötzliche Reaktion infolge eines hakenden oder blockierten drehenden Einsatzwerkzeugs, wie Schleifscheibe, Schleifteller, Drahtbürste usw. Verhaken oder Blockieren führt zu einem abrupten Stopp des rotierenden Einsatzwerkzeugs. Dadurch wird ein unkontrolliertes Elektrowerkzeug gegen die Drehrichtung des Einsatzwerkzeugs an der Blockierstelle beschleunigt. Wenn z. B. eine Schleifscheibe im Werkstück hakt oder blockiert, kann sich die Kante der Schleifscheibe, die in das Werkstück eintaucht, verfangen und dadurch die Schleifscheibe ausbrechen oder einen Rückschlag verursachen. Die Schleifscheibe bewegt sich dann auf die Bedienperson zu oder von ihr weg, je nach Drehrichtung der Scheibe an der Blockierstelle. Hierbei können Schleifscheiben auch brechen. Ein Rückschlag ist die Folge eines falschen oder fehlerhaften Gebrauchs des Elektrowerkzeugs. Er kann durch geeignete Vorsichtsmaßnahmen, wie nachfolgend beschrieben, verhindert werden.

- a) Halten Sie das Elektrowerkzeug gut fest und bringen Sie Ihren Körper und Ihre Arme in eine Position, in der Sie die Rückschlagkräfte abfangen können. Verwenden Sie immer den Zusatzgriff, falls vorhanden, um die größtmögliche Kontrolle über Rückschlagkräfte oder Reaktionsmomente beim Hochlauf zu haben.** Die Bedienperson kann durch geeignete Vorsichtsmaßnahmen die Rückschlag- und Reaktionskräfte beherrschen.
- b) Bringen Sie Ihre Hand nie in die Nähe sich drehender Einsatzwerkzeuge.** Das Einsatzwerkzeug kann sich beim Rückschlag über Ihre Hand bewegen.
- c) Meiden Sie mit Ihrem Körper den Bereich, in den das Elektrowerkzeug bei einem Rückschlag bewegt wird.** Der Rückschlag treibt das Elektrowerkzeug in die Richtung entgegengesetzt zur Bewegung der Schleifscheibe an der Blockierstelle.
- d) Arbeiten Sie besonders vorsichtig im Bereich von Ecken, scharfen Kanten usw. Verhindern Sie, dass Einsatzwerkzeuge vom Werkstück zurückprallen und verkleben.** Das rotierende Einsatzwerkzeug neigt bei Ecken, scharfen Kanten oder wenn es abprallt, dazu, sich zu verkleben. Dies verursacht einen Kontrollverlust oder Rückschlag.
- e) Verwenden Sie kein Ketten- oder gezähntes Sägeblatt.** Solche Einsatzwerkzeuge verursachen häufig einen Rückschlag oder den Verlust der Kontrolle über das Elektrowerkzeug.

Besondere Sicherheitshinweise zum Schleifen und Trennschleifen:

- a) Verwenden Sie ausschließlich die für Ihr Elektrowerkzeug zugelassenen Schleifkörper und die für diese Schleifkörper vorgesehene Schutzhaube.** Schleifkörper, die nicht für das Elektrowerkzeug vorgesehen sind, können nicht ausreichend abgeschirmt werden und sind unsicher.
- b) Gekröpfte Schleifscheiben müssen so angebracht sein, dass sich die Schleiffläche unterhalb der Schutzhaubenkante befindet.** Eine falsch angebrachte Schleifscheibe, die die Schutzhaubenkante überragt, kann nicht angemessen abgeschirmt werden.



Spezielle Sicherheitshinweise

- c) Die Schutzhaube muss sicher am Elektrowerkzeug angebracht und für ein Höchstmaß an Sicherheit so eingestellt sein, dass der kleinstmögliche Teil des Schleifkörpers offen zum Bediener zeigt.** Die Schutzhaube hilft, die Bedienperson vor Bruchstücken, zufälligem Kontakt mit dem Schleifkörper sowie Funken, die Kleidung entzünden könnten, zu schützen.
- d) Schleifkörper dürfen nur für die empfohlenen Einsatzmöglichkeiten verwendet werden.** Z. B.: Schleifen Sie nie mit der Seitenfläche einer Trennscheibe. Trennscheiben sind zum Materialabtrag mit der Kante der Scheibe bestimmt. Seitliche Kraftereinwirkung auf diese Schleifkörper kann sie zerbrechen.
- e) Verwenden Sie immer unbeschädigte Spannflansche in der richtigen Größe und Form für die von Ihnen gewählte Schleifscheibe.** Geeignete Flansche stützen die Schleifscheibe und verringern so die Gefahr eines Schleifscheibenbruchs. Flansche für Trennscheiben können sich von den Flanschen für andere Schleifscheiben unterscheiden.
- f) Verwenden Sie keine abgenutzten Schleifscheiben von größeren Elektrowerkzeugen.** Schleifscheiben für größere Elektrowerkzeuge sind nicht für die höheren Drehzahlen von kleineren Elektrowerkzeugen ausgelegt und können brechen.
- d) Schalten Sie das Elektrowerkzeug nicht wieder ein, solange es sich im Werkstück befindet.** Lassen Sie die Trennscheibe erst ihre volle Drehzahl erreichen, bevor Sie den Schnitt vorsichtig fortsetzen. Anderenfalls kann die Scheibe verhaken, aus dem Werkstück springen oder einen Rückschlag verursachen.
- e) Stützen Sie Platten oder große Werkstücke ab, um das Risiko eines Rückschlags durch eine eingeklemmte Trennscheibe zu vermindern.** Große Werkstücke können sich unter ihrem eigenen Gewicht durchbiegen. Das Werkstück muss auf beiden Seiten der Scheibe abgestützt werden, und zwar sowohl in der Nähe des Trennschnitts als auch an der Kante.
- f) Seien Sie besonders vorsichtig bei "Taschenschnitten" in bestehende Wände oder andere nicht einsehbare Bereiche.** Die eintauchende Trennscheibe kann beim Schneiden in Gas- oder Wasserleitungen, elektrische Leitungen oder andere Objekte einen Rückschlag verursachen.

Besondere Sicherheitshinweise zum Sandpapierschleifen:

- a) Benutzen Sie keine überdimensionierten Schleifblätter, sondern befolgen Sie die Herstellerangaben zur Schleifblattgröße.** Schleifblätter, die über den Schleifteller hinausragen, können Verletzungen verursachen sowie zum Blockieren, Zerreißen der Schleifblätter oder zum Rückschlag führen.

Besondere Sicherheitshinweise zum Arbeiten mit Drahtbürsten:

- a) Beachten Sie, dass die Drahtbürste auch während des üblichen Gebrauchs Drahtstücke verliert.** Überlasten Sie die Drähte nicht durch zu hohen Anpressdruck. Wegfliegende Drahtstücke können sehr leicht durch dünne Kleidung und/oder die Haut dringen.
- b) Wird eine Schutzhaube empfohlen, verhindern Sie, dass sich Schutzhaube und Drahtbürste berühren können.** Teller- und Topfbürsten können durch Anpressdruck und Zentrifugalkräfte ihren Durchmesser vergrößern.

Weitere besondere Sicherheitshinweise zum Trennschleifen:

- a) Vermeiden Sie ein Blockieren der Trennscheibe oder zu hohen Anpressdruck.** Führen Sie keine übermäßig tiefen Schnitte aus. Eine Überlastung der Trennscheibe erhöht deren Beanspruchung und die Anfälligkeit zum Verkannten oder Blockieren und damit die Möglichkeit eines Rückschlags oder Schleifkörperbruchs.
- b) Meiden Sie den Bereich vor und hinter der rotierenden Trennscheibe.** Wenn Sie die Trennscheibe im Werkstück von sich wegbewegen, kann im Falle eines Rückschlags das Elektrowerkzeug mit der sich drehenden Scheibe direkt auf Sie zugeschleudert werden.
- c) Falls die Trennscheibe verklemmt oder Sie die Arbeit unterbrechen, schalten Sie das Gerät aus und halten Sie es ruhig, bis die Scheibe zum Stillstand gekommen ist.** Versuchen Sie nie, die noch laufende Trennscheibe aus dem Schnitt zu ziehen, sonst kann ein Rückschlag erfolgen. Ermitteln und beheben Sie die Ursache für das Verklemmen.



Weitere Sicherheitshinweise

WARNUNG !



Gefahr ernsthafter Verletzungen.
➤ Tragen Sie immer eine Schutzbrille

- ▶ Elastische Zwischenlagen verwenden, wenn diese mit dem Schleifmittel zur Verfügung gestellt werden und wenn sie gefordert werden.
- ▶ Angaben des Werkzeug- oder Zubehörherstellers beachten! Scheiben vor Fett und Schlag schützen!
- ▶ Schleifscheiben müssen sorgsam nach Anweisungen des Herstellers aufbewahrt und gehandhabt werden.
- ▶ Niemals Trennschleifscheiben zum Schruppschleifen verwenden!
- ▶ Trennschleifscheiben dürfen keinem seitlichen Druck ausgesetzt werden.
- ▶ Das Werkstück muss fest aufliegen und gegen Verrutschen gesichert sein, z.B. mit Hilfe von Spannvorrichtungen.
- ▶ Große Werkstücke müssen ausreichend abgestützt werden.
- ▶ Werden Einsatzwerkzeuge mit Gewindeinsatz verwendet, darf das Spindelende den Lochboden des Schleifwerkzeugs nicht berühren. Darauf achten, dass das Gewinde im Einsatzwerkzeug lang genug ist, um die Spindellänge aufzunehmen.
- ▶ Das Gewinde im Einsatzwerkzeug muss zum Gewinde auf der Spindel passen. Spindellänge und Spindelgewinde siehe Technische Daten.
- ▶ Bei der Bearbeitung, insbesondere von Metallen, kann sich leitfähiger Staub im Inneren der Maschine ablagern. Dadurch kann es zur Überleitung elektrischer Energie auf das Maschinengehäuse kommen. Das kann die zeitweilige Gefahr eines elektrischen Schlages begründen. Deshalb ist es notwendig, bei laufender Maschine regelmäßig, häufig und gründlich die Maschine durch die hinteren Lüftungsschlitze mit Druckluft auszublasen. Dabei muss die Maschine sicher gehalten werden.
- ▶ Es wird empfohlen, eine stationäre Absauganlage einzusetzen und einen Fehlerstrom-Schutzschalter (FI) vorzuschalten. Bei Abschaltung des Winkelschleifers durch den FI-Schutzschalter muss die Maschine überprüft und gereinigt werden.
- ▶ Stäube von Materialien wie bleihaltigem Anstrich, einigen Holzarten, Mineralien und Metall können gesundheitsschädlich sein.
- Berühren oder Einatmen der Stäube können allergische Reaktionen und/oder Atemwegserkrankungen des Benutzers oder in der Nähe befindlicher Personen hervorrufen.
- ▶ Bestimmte Stäube wie Eichen- oder Buchenstaub gelten als krebserzeugend, besonders in Verbindung mit Zusatzstoffen zur Holzbehandlung (Chromat, Holzschutzmittel).
- Berühren oder Einatmen der Stäube können allergische Reaktionen und/oder Atemwegserkrankungen des Benutzers oder in der Nähe befindlicher Personen hervorrufen.
- ▶ Asbesthaltiges Material darf nur von Fachleuten bearbeitet werden.
- ▶ Benutzen Sie möglichst eine Staubabsaugung.
- ▶ Sorgen Sie für gute Belüftung des Arbeitsplatzes.
- ▶ Es wird empfohlen, eine Atemschutzmaske mit Filterklasse P2 zu tragen.
- ▶ Beachten Sie in Ihrem Land gültige Vorschriften für die zu bearbeitenden Materialien.
- ▶ Materialien, die bei der Bearbeitung gesundheitsgefährdende Stäube oder Dämpfe erzeugen (z.B. Asbest), dürfen nicht bearbeitet werden.
- ▶ Sorgen Sie dafür, dass beim Arbeiten unter Staubbedingungen die Lüftungsöffnungen frei sind.
- ▶ Falls es erforderlich werden sollte, den Staub zu entfernen, trennen Sie zuerst das Elektrowerkzeug vom Stromversorgungsnetz (verwenden Sie nichtmetallische Objekte) und vermeiden Sie das Beschädigen innerer Teile.
- ▶ Beschädigte, unrunde bzw. vibrierende Werkzeuge dürfen nicht verwendet werden.
- ▶ Schäden an Gas- oder Wasserrohren, elektrischen Leitungen und tragenden Wänden (Statik) vermeiden.
- ▶ Bei Verwendung der Maschine im Freien: FI-Schutzschalter mit max. Auslösestrom (30 mA) vorschalten!
- ▶ Stecker aus der Steckdose ziehen, bevor irgendeine Einstellung, Umrüstung oder Wartung vorgenommen wird.
- ▶ Ein beschädigter oder rissiger Zusatzgriff ist zu ersetzen. Maschine mit defektem Zusatzgriff nicht betreiben.
- ▶ Eine beschädigte oder rissige Schutzhaube ist zu ersetzen. Maschine mit defekter Schutzhaube nicht betreiben.
- ▶ Dieses Elektrowerkzeug ist nicht bestimmt zum Polieren. Der Garantieanspruch erlischt bei nicht bestimmungsgemäßem Gebrauch! Der Motor kann überhitzen und das Elektrowerkzeug kann beschädigt werden. Für Polierarbeiten empfehlen wir unsere Winkelpolierer.

Technische Daten

Art.		5707 003 X	5707 004 3	5707 040 X	5707 005 X	5707 006 X	5707 007 X
Nennaufnahmeleistung	W	1.000	1.200	1.200	1.400	1.700	1.700
Abgabeleistung	W	590	710	710	800	1.040	1.040
Leerlaufdrehzahl	min ⁻¹	10.500	11.000	11.000	11.000	11.000	9.600
Drehzahleinstellbereich	min ⁻¹	-	-	-	2.800 - 11.000	-	-
Schleifscheiben- \varnothing , max.	mm	125	125	125	125	125	150
Spindelgewinde	mm	M14	M14	M14	M14	M14	M14
Länge der Schleifspindel	mm	20	20	20	20	20	20
Wiederanlaufschutz		✓	-	✓	✓	✓	✓
Konstantelektronik		✓	-	-	✓	✓	✓
Überlastschutz		✓	-	-	✓	✓	✓
Sanftanlauf		✓	-	✓	✓	✓	✓
Schnellverstellbare Schutzhaube		✓	✓	✓	✓	✓	✓
Anti-Vibrations- Handgriff		-	✓	✓	✓	✓	✓
Rückschlagabschaltung		✓	✓	✓	✓	✓	✓
Drehzahlvorwahl		-	-	-	✓	-	-
Totmannfunktion		-	✓	-	-	-	-
max. zulässige Dicke des Einsatzwerkzeugs im Spannbereich bei Verwendung von Zweilochmutter	mm	10	10	10	10	10	10
max. zulässige Dicke des Einsatzwerkzeugs im Spannbereich bei Verwendung von Spannmutter	mm	6,8	6,8	6,8	6,8	6,8	6,8
Schruppscheibe/ Trennscheibe: max. zulässige Dicke des Einsatzwerkzeugs	mm	6,8	6,8	6,8	6,8	6,8	6,8
Gewicht ohne Netzkaabel	kg	2,1	2,4	2,4	2,5	2,5	2,6
Schutzklasse		□ / II	□ / II	□ / II	□ / II	□ / II	□ / II

Zeichen auf dem Typenschild:

n = maximale Leerlaufdrehzahl
 ~ = Wechselstrom

Geräusch-/Vibrationsinformation

⚠️ **WARNUNG !**



Beim Arbeiten kann der Geräuschpegel 80 dB (A) überschreiten.
 ➔ Gefahr ernsthafter Verletzungen und Schalltraumatas.
 ➤ Gehörschutz benutzen.

Emissionswerte

Diese Werte ermöglichen die Abschätzung der Emissionen des Elektrowerkzeugs und den Vergleich verschiedener Elektrowerkzeuge. Je nach Einsatzbedingung, Zustand des Elektrowerkzeuges oder der Einsatzwerkzeuge kann die tatsächliche Belastung höher oder geringer ausfallen. Berücksichtigen Sie zur Abschätzung Arbeitspausen und Phasen geringerer Belastung. Legen Sie aufgrund entsprechend angepasster Schätzwerte Schutzmaßnahmen für den Anwender fest, z.B. organisatorische Maßnahmen.

Art.		5707 003 X	5707 004 3	5707 040 X	5707 005 X	5707 006 X	5707 007 X
$a_{h,SG}/K_{h,SG}^*$	m/s ²	6,0/1,5	6,0/1,5	6,0/1,5	6,0/1,5	6,0/1,5	6,8/1,5
$a_{h,DS}/K_{h,DS}^*$	m/s ²	<2,5/1,5	<2,5/1,5	<2,5/1,5	<2,5/1,5	<2,5/1,5	3,0/1,5
L_{pA}/K_{pA}	dB (A)	93,0/3	94,5/3	94,5/3	93,0/3	93,0/3	93,0/3
L_{WA}/K_{WA}	dB (A)	104,0/3	105,5/3	105,5/3	104,0/3	104,0/3	104,0/3

Schwingungsgesamtwert (Vektorsumme dreier Richtungen) ermittelt entsprechend EN 60745:

- $a_{V,SG}$ = Schwingungsemissionswert (Oberflächen schleifen)
- $a_{V,DS}$ = Schwingungsemissionswert (Schleifen mit Schleifteller)
- $K_{h,SG/DS}$ = Unsicherheit (Schwingung)

Typische A-bewertete Schallpegel:

- L_{pA} = Schalldruckpegel
- L_{WA} = Schalleistungspegel
- K_{pA}, K_{WA} = Unsicherheit

* Die angegebenen Schwingungsemissionswerte:

- Wurden nach einem genormten Prüfverfahren gemessen und können zum Vergleich eines Elektrogerätes mit einem anderen verwendet werden.
- Können zu einer einleitenden Einschätzung der Aussetzung verwendet werden.

Bestimmungsgemäße Verwendung

Das Gerät ist nur zu verwenden als Schleifer, Sandpapierschleifer, für Arbeiten mit Drahtbürsten und zum Trennschleifen von Metall, Beton, Stein und ähnlichen Materialien ohne Verwendung von Wasser. Nur Original Würth-Zubehör verwenden. Eine andere oder darüber hinausgehende Benutzung gilt als nicht bestimmungsgemäß.

Für Schäden bei nicht bestimmungsgemäßer Verwendung haftet der Benutzer.

Geräteelemente (Abb. I/II)

- 1 Schaltschieber zum Ein-/Ausschalten
- 2 Stellrad zur DrehzahlEinstellung**
- 3 Schalldrücker**
- 4 Einschaltsperr**
- 5 Gummischleifteller mit Schleifblatt*
- 6 Topfbürste*
- 7 Zusatzgriff/Zusatzgriff mit Vibrationsdämpfung**
- 8 Zweilochschlüssel**
- 9 Zweilochmutter**
- 10 Schnellspannmutter (Q-Nut)**
- 11 Schleifkörper*
- 12 Trennschutzhauben-Clip*
- 13 Schutzhaube
- 14 Stützflansch
- 15 Spindel
- 16 Spindelarretierknopf
- 17 Arretierhebel

- * Zubehör, nicht im Lieferumfang enthalten.
 ** ausstattungsabhängig

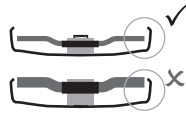

Nur Einsatzwerkzeuge verwenden, die von der Schutzhaube um mindestens 3,4 mm überragt werden.

Schutzhaube zum Schleifen

Bestimmt zum Arbeiten mit Schruppscheiben, Lamellenschleifteller, Diamant-Trennscheiben.

- ▶ Arretierhebel [17] drücken und festhalten.
- ▶ Schutzhaube [13] wie dargestellt auf den Spindelhalshals aufsetzen.
- ▶ Die Position der Schutzhaube an die Handhaltung der Maschine anpassen. Hierzu die Schutzhaube verdrehen, bis sich diese an der gewünschten Stelle befindet.
- ✓ Die geschlossene Seite der Schutzhaube muss zum Bediener zeigen.
- ▶ Arretierhebel loslassen und Schutzhaube verdrehen, bis der Arretierhebel spürbar einrastet.
- ▶ Auf sicheren Sitz prüfen: Der Hebel muss eingearastet sein und die Schutzhaube darf sich nicht verdrehen lassen.

Inbetriebnahme

Achtung !

Vergleichen Sie vor Inbetriebnahme, ob die auf dem Typenschild angegebene Netzspannung und Netzfrequenz mit den Daten Ihres Stromnetzes übereinstimmen.

Zusatzgriff anbringen

⚠ VORSICHT !



Gefahr ernsthafter Verletzungen.
 ▶ Nur mit angebrachtem Zusatzgriff [7] arbeiten!

- ▶ Den Zusatzgriff auf der linken oder rechten Maschinenseite fest einschrauben.

Schutzhaube anbringen (Abb. II)

⚠ VORSICHT !



Gefahr ernsthafter Verletzungen.
 ▶ Verwenden Sie aus Sicherheitsgründen ausschließlich die für den jeweiligen Schleifkörper vorgesehene Schutzhaube!

Trennschutzhauben-Clip zum Trennschleifen

Bestimmt zum Arbeiten mit Trennscheiben, Diamant-Trennscheiben.

- ▶ Mit angebrachtem Trennschutzhauben-Clip [12] wird die Schutzhaube zur **Trennschutzhaube**.

Schleifscheibe anbringen

⚠ WARNUNG !



Gefahr ernsthafter Verletzungen.
 ▶ Vor allen Umrüstarbeiten Netzstecker aus der Steckdose ziehen.
 ▶ Die Maschine muss ausgeschaltet sein und stillstehen.

Spindel arretieren

- ▶ Spindelarretierknopf [16] eindrücken und Spindel von Hand drehen, bis der Spindelarretierknopf spürbar einrastet.

Schleifkörper auflegen

- ▶ Stützflansch [14] auf die Spindel aufsetzen.
- ✓ Er ist richtig angebracht wenn er sich auf der Spindel nicht verdrehen lässt.
- ▶ Schleifkörper [11] auf den Stützflansch [14] auflegen.
 - Die Schleifscheibe muss gleichmäßig auf dem Stützflansch aufliegen.
 - Der Blechflansch von Trennschleifscheiben muss auf dem Stützflansch aufliegen.

⚠ VORSICHT !



Gefahr ernsthafter Verletzungen
 ➤ Für Arbeiten mit Trennscheiben aus Sicherheitsgründen die Trennschutzhaube verwenden.

**Zweilochmutter
 (ausstattungsabhängig)**

Zweilochmutter befestigen

Achtung !

Die zwei Seiten der Zweilochmutter [9] sind unterschiedlich.

Die Zweilochmutter [9] wie folgt auf die Spindel aufschrauben:

- A** Bei dünnen Schleifscheiben
 - Der Bund der Zweilochmutter [9] zeigt nach oben, damit die dünne Schleifscheibe sicher gespannt werden kann.
- B** Bei dicken Schleifscheiben
 - Der Bund der Zweilochmutter [9] zeigt nach unten, damit die Zweilochmutter sicher auf der Spindel angebracht werden kann.
- Spindel arretieren.
- Die Zweilochmutter mit dem Zweilochschlüssel [8] im Uhrzeigersinn festziehen.

Zweilochmutter lösen

- Spindel arretieren.
- Die Zweilochmutter [9] mit dem Zweilochschlüssel [8] gegen den Uhrzeigersinn abschrauben.

**Schnellspannmutter
 (ausstattungsabhängig)**

Schnellspannmutter befestigen

Achtung !

Die Schnellspannmutter [10] nur an Maschinen mit „Schnellspannsystem“ anbringen.

Achtung !

Ist der Schleifkörper [11] im Spannbereich dicker als 6,8 mm, darf die Schnellspannmutter nicht verwendet werden!

- Verwenden Sie die Zweilochmutter [9] mit Zweilochschlüssel [8].

- Spindel arretieren.
- Schnellspannmutter [10] so auf die Spindel [15] aufsetzen, dass die zwei Nasen in die zwei Nuten der Spindel eingreifen.
- Schnellspannmutter von Hand im Uhrzeigersinn festziehen.
- Durch kräftiges Drehen des Schleifkörpers im Uhrzeigersinn die Schnellspannmutter festziehen.

Schnellspannmutter lösen

Achtung !

- Nur wenn die Schnellspannmutter [10] angebracht ist, darf die Spindel mit dem roten Spindelarretierknopf [16] angehalten werden!
- Nach dem Ausschalten läuft die Maschine nach. Kurz vor Stillstand des Schleifkörpers den roten Spindelarretierknopf [16] eindrücken.
- ✓ Die Schnellspannmutter [10] löst sich selbsttätig um ca. eine halbe Umdrehung und kann ohne zusätzlichen Kraftaufwand oder Werkzeug abgeschraubt werden.

Benutzung

**Drehzahl einstellen
 (ausstattungsabhängig)**

- Am Stellrad [2] die empfohlene Drehzahl einstellen.
 - (Kleine Zahl = niedrige Drehzahl; große Zahl = hohe Drehzahl)
- Trennschleif, Schrupscheibe, Schleiftopf, Diamant-Trennscheibe: hohe Drehzahl
- Bürste: mittlere Drehzahl
- Schleifteller: niedrige bis mittlere Drehzahl



Information

Für Polierarbeiten empfehlen wir unsere Winkelpolierer.

Ein-/Ausschalten

⚠ WARNUNG !



- Gefahr ernsthafter Verletzungen.
- Maschine immer mit beiden Händen führen.
 - Erst einschalten, dann das Einsatzwerkzeug an das Werkstück bringen.

⚠️ WARNUNG !



- Gefahr durch unbeabsichtigtes Anlaufen
- Maschine stets ausschalten, wenn der Stecker aus der Steckdose gezogen wird oder wenn eine Stromunterbrechung eingetreten ist.

⚠️ GEFAHR !



- Gefahr durch eine Staubexplosion.
- Vermeiden Sie, dass die Maschine zusätzlichen Staub und Späne einsaugt.
 - Beim Ein- und Ausschalten die Maschine von abgelagertem Staub fernhalten.

⚠️ WARNUNG !



- Gefahr ernsthafter Verletzungen.
- Bei Dauereinschaltung läuft die Maschine weiter, wenn sie aus der Hand gerissen wird.
 - Maschine immer mit beiden Händen an den vorgesehenen Handgriffen festhalten, einen sicheren Stand einnehmen und konzentriert arbeiten.

Maschinen mit Schaltschieber

Einschalten

- Schaltschieber [1] nach vorn schieben.
- Zur Dauereinschaltung dann nach unten kippen bis er einrastet.

Ausschalten

- Auf das hintere Ende des Schaltschiebers [1] drücken und loslassen.

Maschinen mit Totmannfunktion

Einschalten

- Einschaltsperr [4] in Pfeilrichtung schieben und Schalterdrücker [3] betätigen.

Ausschalten

- Schalterdrücker [3] loslassen.

Arbeitshinweise

Schleifen

- Maschine mäßig andrücken und über die Fläche hin- und herbewegen, damit die Werkstückoberfläche nicht zu heiß wird.

Schruppschleifen

- Für ein gutes Arbeitsergebnis in einem Anstellwinkel von 30° - 40° arbeiten.

Trennschleifen

Achtung !

- Beim Trennschleifen immer im Gegenlauf arbeiten!
- ⚠️ Sonst besteht die Gefahr, dass die Maschine unkontrolliert aus dem Schnitt springt.
- Mit mäßigem, dem zu bearbeitenden Material angepasstem Vorschub arbeiten. Nicht verkanten, nicht drücken, nicht schwingen.

Sandpapierschleifen

- Maschine mäßig andrücken und über die Fläche hin- und herbewegen, damit die Werkstückoberfläche nicht zu heiß wird.

Arbeiten mit Drahtbürsten

- Maschine mäßig andrücken.

Wartung und Reinigung

⚠️ WARNUNG !



- Gefahr durch elektrischen Strom.
- Wartungs- und Reinigungsarbeiten des Gerätes nur bei gezogenem Netzstecker.

⚠️ VORSICHT !



- Stäube von Materialien können gesundheitsschädlich sein.
- Staub- oder Atemschutzmaske benutzen.

Motorreinigung

- Die Maschine regelmäßig, häufig und gründlich durch die hinteren Lüftungsschlitze mit Druckluft ausblasen. Dabei muss die Maschine sicher gehalten werden.

VORSICHT!



Gefahr von Verletzungen oder Sachschäden durch unsachgemäße Tätigkeiten.

- Gerät nicht öffnen.
- Das Gerät darf nur von einem Würth Servicetechniker geöffnet werden.
- Bei allen Pflege- und Wartungsarbeiten die geltenden Sicherheits- und Unfallverhütungsvorschriften beachten.

Störungsbeseitigung

Die Maschine läuft nicht. Elektronik-Signal-Anzeige (ausstattungsabhängig) blinkt:

Der Wiederanlaufschutz hat angesprochen. Wird der Netzstecker bei eingeschalteter Maschine eingesteckt oder ist die Stromversorgung nach einer Unterbrechung wieder hergestellt, läuft die Maschine nicht an.

- ▶ Die Maschine aus- und wieder einschalten.

Zubehör und Ersatzteile

Sollte das Gerät trotz sorgfältiger Herstell- und Prüfverfahren einmal ausfallen, ist die Reparatur von einem Würth masterService ausführen zu lassen. In Deutschland erreichen Sie den Würth masterService kostenlos unter Tel. 0800-WMASTER (0800-9 62 78 37). Bei allen Rückfragen und Ersatzteilbestellungen bitte unbedingt die Artikelnummer laut Typenschild des Gerätes angeben. Die aktuelle Ersatzteilliste dieses Gerätes kann im Internet unter „<http://www.wuerth.com/partsmanager>“ aufgerufen oder von der nächstgelegenen Würth Niederlassung angefordert werden.

Entsorgung



Werfen Sie das Gerät keinesfalls in den normalen Hausmüll. Entsorgen Sie das Gerät über einen zugelassenen Entsorgungsbetrieb oder über Ihre kommunale Entsorgungseinrichtung.

Beachten Sie die aktuell geltenden Vorschriften. Setzen Sie sich im Zweifelsfall mit Ihrer Entsorgungseinrichtung in Verbindung. Führen Sie alle Verpackungsmaterialien einer umweltgerechten Entsorgung zu.

Gewährleistung

Für dieses Würth Gerät bieten wir eine Gewährleistung gemäß den gesetzlichen/länderspezifischen Bestimmungen ab Kaufdatum (Nachweis durch Rechnung oder Lieferschein). Entstandene Schäden werden durch Ersatzlieferung oder Reparatur beseitigt. Schäden, die auf unsachgemäße Behandlung zurückzuführen sind, sind von der Gewährleistung ausgeschlossen. Beanstandungen können nur anerkannt werden, wenn das Gerät unzerlegt einer Würth Niederlassung, Ihrem Würth Außendienstmitarbeiter oder einer Würth autorisierten Kundenstelle übergeben wird. Technische Änderungen vorbehalten. Für Druckfehler übernehmen wir keine Haftung.

EG-Konformitätserklärung

Wir erklären in alleiniger Verantwortung, dass dieses Produkt mit den folgenden Normen oder normativen Dokumenten übereinstimmt:

Normen

- EN 60745

gemäß den Bestimmungen der Richtlinien:

EG-Richtlinie

- 2006/42/EG
- bis 19.04.2016: 2004/108/EG,
ab 20.04.2016: 2014/30/EU
- 2011/65/EU

Technische Unterlagen bei:

Adolf Würth GmbH & Co. KG, Abt. PCM
Reinhold-Würth-Straße 12 - 17,
74653 Künzelsau, GERMANY

M. Strobel
Leiter
Produktmanagement

Dr.-Ing. S. Beichter
Prokurist
Leiter Qualität

Künzelsau: 10.11.2015



Please read and comply with these operating instructions prior to initial operation of your device.

Keep these operating instructions for later use or for a subsequent owner.

- ▶ Prior to first use always read the safety instructions!
 - Failure to observe the operating instructions and the safety instructions could result in damage to the appliance and danger for the operator and other persons.
- ▶ All persons involved in the commissioning, operation, maintenance and upkeep of the device must be appropriately qualified.
- ▶ **Repairs to the device may only be carried out by appointed and trained personnel.** For such purposes, always use original spare parts from Adolf Würth GmbH & Co. KG. This will ensure the continuing safe operation of the device.

Signs and symbols in these instructions

The signs and symbols in these instructions should help you to use the instructions and the tool quickly and safely.



Information

Provides information on the most effective or most practical use of the device and these instructions.

▶ **Handling steps**

The defined sequence of handling steps facilitates correct and safe use of the device.

✓ **Result**

This is where the result of a handling step sequence is described.

[1] Item number

Item numbers are identified in the text with square brackets.

Warning instruction hazard levels

The following hazard levels are used in these operating instructions to indicate potentially hazardous situations and important safety rules:

⚠ DANGER!



The hazardous situation is about to occur and will lead to severe injuries or even death if the measures are not observed. Observe the measure without fail.

⚠ WARNING!



The hazardous situation could occur and will lead to severe injuries and even death if the measures are not observed. Work with extreme care.

⚠ CAUTION!



The hazardous situation could occur and will lead to slight or minor injuries if the measures are not observed.

Attention!

A possibly harmful situation could occur and will lead to property damage if not avoided.

Format of safety instructions

⚠ DANGER!



- Type and source of the danger!
- ➔ Consequences of non-observance
- Danger prevention measure



General safety instructions



WARNING

Read all safety precautions and instructions. Failure to observe precautions and instructions may lead to electric shock, fire and/or severe injury. Save all safety precautions and instructions for future use.



Special safety instructions

Safety Warnings Common for Grinding, Sanding, Wire Brushing, and Abrasive Cutting-Off Operations: Application

- a) **This electric tool is to be used as a grinder, sander, wire brush and cut-off grinder. Observe all the safety instructions, precautions, illustrations and data supplied with the device.** Failure to observe the following instructions can result in electric shock, fire and/or serious injuries.
- b) **This electric tool is not suitable for polishing.** Uses for which the electric tool is not intended may result in dangers and injuries.
- c) **Do not use any accessories not specifically intended or recommended for this electric tool.** Just because the accessory can be fitted to your electric tool does not mean that it can be used safely.
- d) **The permissible speed of the accessory used must be at least as high as the maximum speed indicated on the electric tool.** Accessories that run faster than permitted can burst and parts may fly around.
- e) **Outside diameter and thickness of the accessory used must conform to the specifications of your electric tool.** Incorrectly dimensioned attachments cannot be adequately shielded or controlled.
- f) **Accessories with inserted thread must fit exactly onto the grinding spindle of the electric tool. With accessories attached using a flange, the form of the flange must fit exactly to the mounting boring.** Attachments that do not fit exactly onto the mounting boring of the electric tool rotate erratically, vibrate very strongly and may lead to a loss of control.
- g) **Do not use damaged accessories.** Before every use, inspect accessories such as grinding wheels for splintering and cracks, grinding discs for cracks or severe wear and wire brushes for loose or broken wires. If the electric tool or accessory falls down, check whether it is damaged or use an undamaged accessory. When you have inspected and fitted the accessory, keep yourself and other persons in the vicinity outside the plane of the rotating accessory and allow the device to run at maximum speed for one minute. Damaged attachments normally break during this test time.
- h) **Wear personal protective equipment. Depending on the application, use a full face mask, eyeshield or protective goggles. If appropriate, wear a dust mask, hearing protection, protective gloves or a special apron that protects you from small grinding and material particles.** The eyes should be protected from flying foreign matter that can occur during various applications. The dust mask or face mask must be suitable for filtering out the dust created during the application. If you are exposed to a loud noise for a prolonged period, you may suffer a loss of hearing.
- i) **Ensure that other persons stay a safe distance away from your working area. Everyone entering the working area must wear personal protective equipment.** Broken pieces of the workpiece or broken attachments can fly off and cause injuries even outside the direct working area.
- j) **Hold the device only at the insulated handles when carrying out work where the attachment could contact concealed electricity cables or the mains lead of the electric tool.** Contact with a live cable can make metallic parts of the device live and may lead to an electric shock.
- k) **Keep the mains lead away from rotating attachments.** If you lose control over the device, the mains lead may be severed or caught up and may pull your hand or arm into the rotating attachment.



Special safety instructions

- l) Never put the electric tool down before the attachment has come to a complete standstill.** The rotating attachment may make contact with the surface on which it is placed and could cause you to lose control of the electric tool.
- m) Do not allow the electric tool to run while you are carrying it.** Your clothing could come into contact with the rotating attachment and cause the attachment to bore into your body.
- n) Clean the ventilation slots of your electric tool at regular intervals.** The motor fan draws dust into the housing, and a heavy accumulation of metal dust may pose electric hazards.
- o) Do not use the electrical tool in the vicinity of flammable materials.** Sparks could cause these materials to ignite.
- p) Do not use any attachments that require liquid coolants.** The use of water or other liquid coolants can lead to an electric shock.
- a) Hold the electric tool firmly and bring your body and arms into a position in which you can absorb the recoil forces. Always use the auxiliary handle, if fitted, in order to have the greatest possible control over recoil forces or reaction moments during starting.** By taking appropriate precautions, the operator can control the recoil and reaction forces.
- b) Never put your hands near a rotating attachment.** The attachment can travel over your hand in the event of a recoil.
- c) Keep your body out of the area in which the electric tool will move in the event of a recoil.** The recoil drives the electric tool in the opposite direction to the movement of the grinding wheel at the blocking point.
- d) Work particularly carefully in the vicinity of corners and sharp edges, etc. Prevent attachments from rebounding from the workpiece and jamming.** The rotating attachment tends to jam at corners or sharp edges or if it rebounds from the workpiece. This causes a loss of control or recoil.
- e) Do not use a chain saw blade or saw blade with teeth.** Such attachments frequently cause a recoil or the loss of control over the electric tool.

Recoil and corresponding safety instructions

Recoil is the sudden reaction due to a rotating attachment (e.g. grinding wheel, grinding disc, wire brush, etc.) snagging or blocking. Snagging or blocking results in a sudden stoppage of the rotating attachment. This causes an uncontrolled electric tool to accelerate in the opposite direction to the direction of rotation of the attachment at the blocking point. If, for example, a grinding wheel snags or blocks in the workpiece, that edge of the grinding wheel entering the workpiece may snag and cause the grinding wheel to break out or to cause a recoil. The grinding wheel then moves towards or away from the operator, depending on the direction of rotation of the wheel at the blocking point. This can also cause grinding wheels to break. A recoil is the result of incorrect or improper use of the electric tool. It can be avoided by taking appropriate precautions as described below.

Special safety precautions for grinding and abrasive cut-off operations:

- a) Use only grinding wheels that are approved for your electric tool and the safety hoods intended for these grinding wheels.** Grinding wheels that are not approved for the electric tool cannot be adequately shielded and are unsafe.
- b) Offset grinding wheels must be attached so that the grinding surface is located beneath the safety guard.** An incorrectly attached grinding wheel protruding over the edge of the safety hood cannot be shielded adequately.



Special safety instructions

- c) **The safety hood must be securely fitted to the electric tool and adjusted for maximum security so that only the smallest possible part of the grinding wheel is open and facing towards the operator.** The safety hood helps to protect the operators from broken pieces, from accidental contact with the grinding wheel and from sparks that could cause clothing to ignite.
- d) **Grinding wheels may only be used for the recommended applications.** E.g.: never grind with the side surface of a grinding wheel. Grinding wheels are intended for material removal with the end of the wheel. Forces acting on the side of these grinding wheels can cause them to break.
- e) **Always use undamaged clamping flanges with the right size and form for the grinding wheel used.** Suitable flanges support the grinding wheel and thus reduce the danger of a grinding wheel breakage. Flanges for cut-off grinding wheels can differ from the flanges for other grinding wheels.
- f) **Do not use worn grinding wheels from larger electric tools.** Grinding wheels for larger electric tools are not designed for the higher speeds of smaller electric tools and can break.

Further special safety precautions for cut-off wheels:

- a) **Avoid blocking of the cut-off wheel or excessive contact pressure.** Do not make excessively deep cuts. Overloading of the cut-off wheel increases the pressure and the susceptibility to tilting or blocking, and hence the risk of a recoil or grinding wheel breakage.
- b) **Avoid the area in front of and behind the rotating cut-off wheel.** If you move the cut-off wheel away from yourself in the workpiece, the electric tool with the rotating wheel can suddenly fly towards you in the event of a recoil.
- c) **If the cut-off wheel jams or you interrupt the work, switch off the device and hold it steady until the wheel has come to a standstill.** Never try to pull the running cut-off wheel out of the cut as this could result in a recoil. Identify and remedy the cause of the jamming.

- d) **Do not switch on the electric tool again as long as it is in the workpiece.** Allow the cut-off wheel to reach its full speed before carefully continuing the cut. Otherwise the wheel may snag, spring out of the workpiece or cause a recoil.
- e) **Support plates or large workpieces to reduce the risk of a recoil caused by the cut-off wheel jamming.** Large workpieces can bend under their own weight. The workpiece must be supported on both sides of the wheel, both in the vicinity of the cut and at the edge.
- f) **Be particularly careful when cutting "pockets" in existing walls or other surfaces that you cannot see behind.** As the wheel cuts into the surface it may collide with gas or water pipes, electric cables or other objects and cause a recoil.

Special safety precautions during sanding:

- a) **Do not use oversized sanding discs and follow the manufacturer's specifications for the sanding disc size.** Sanding discs that extend beyond the grinding disc can cause injuries and lead to blocking and breakage of the sanding disc or result in a recoil.

Special safety precautions when working with wire brushes:

- a) **Note that wire brushes lose pieces of wire even during normal operation.** Do not overload the wires by applying too much contact pressure. Flying pieces of wire can very easily penetrate through thin clothing and/or the skin.
- b) **If a safety hood is recommended, take care that the wire brush does not come into contact with the safety hood.** Disc and cup brushes may increase their diameter due to the contact pressure and centrifugal force.



Further safety instructions



WARNING !



Risk of severe injuries.

▶ Always wear safety goggles.

- ▶ Use flexible underlays if these are supplied with the abrasive and when they are required.
- ▶ Observe the instructions of the tool or accessory manufacturer! Protect the wheels and discs from grease and run-out!
- ▶ Grinding wheels must be stored and handled carefully according to the manufacturer's instructions.
- ▶ Never use cut-off wheels for roughing!
- ▶ Cut-off wheels must not be exposed to lateral pressure.
- ▶ The workpiece must be resting on a stable surface and secured to prevent slipping, e.g. using clamping devices.
- ▶ Large workpieces must be adequately supported.
- ▶ If attachments with threaded insert are used, the end of the spindle must not touch the bottom of the hole in the grinding tool. Ensure that the thread in the attachment is long enough to take the length of the spindle.
- ▶ The thread in the attachment must match the thread of the spindle. Spindle length and spindle thread, see Technical data.
- ▶ During machining, particularly of metals, conductive dust can become deposited inside the machine. This can result in electrical energy being transmitted to the machine housing. This can pose a transient risk of electric shock. It is therefore necessary to regularly, frequently and thoroughly blow out the machine with compressed air through the rear ventilation slots with the machine running. Hold the machine firmly while blowing out.
- ▶ We recommend the installation of a stationary extractor system and a residual-current circuit breaker (RCCB). If the angle grinder is cut out by the RCCB, the machine must be inspected and cleaned.
- ▶ Dusts from materials such as lead-based coatings, some wood species, minerals and metals can be harmful to health.
- Touching or inhaling the dusts can lead to allergic reactions and/or respiratory disorders in the user or in persons in the vicinity.
- ▶ Certain dusts such as oak or beech dust are considered to be carcinogenic, particularly in combination with additives for wood preservation (chromate, wood preservatives).
- Touching or inhaling the dusts can lead to allergic reactions and/or respiratory disorders in the user or in persons in the vicinity.
- ▶ Materials containing asbestos may only be machined by qualified persons.
- ▶ Use a dust extractor, if possible.
- ▶ Ensure good ventilation of the place of work.
- ▶ We recommend the wearing of a respirator with filter class P2.
- ▶ Observe the applicable regulations in your country for the materials to be machined.
- ▶ Materials which emit health-endangering dusts or vapours (e.g. asbestos) during machining must not be machined.
- ▶ Ensure that the ventilation openings remain free when working in dusty conditions.
- ▶ Should it become necessary to remove the dust, first disconnect the electric tool from the electricity supply network (use non-metallic objects) and avoid damaging internal parts.
- ▶ Damaged or vibrating tools or tools with run-out must not be used.
- ▶ Avoid damage to gas or water pipes, electric cables and load-bearing walls (statics).
- ▶ When using the machine outdoors:
 - Install a residual-current circuit breaker with max. release current (30 mA)!
- ▶ Pull the plug out of the plug socket before carrying out any adjustments, retooling or maintenance.
- ▶ Replace a damaged or cracked auxiliary handle. Do not operate the machine with a defective auxiliary handle.
- ▶ Replace a damaged or cracked safety hood. Do not operate the machine with a defective safety hood.
- ▶ This electric tool is not intended for polishing. The warranty will be voided if the device is used for other than its intended purpose. The motor can overheat and the electric tool can be damaged. We recommend the use of our angle polishers for polishing work.

Technical Data

Art.		5707 003	5707 004	5707 040	5707 005	5707 006	5707 007 X
		X	3	X	X	X	X
Rated power consumption	W	1,000	1,200	1,200	1,400	1,700	1,700
Power output	W	590	710	710	800	1,040	1,040
No-load speed	rpm	10,500	11,000	11,000	11,000	11,000	9,600
Speed setting range	rpm	-	-	-	2,800 - 11,000	-	-
Grinding wheel dia., max.	mm	125	125	125	125	125	150
Spindle thread	mm	M14	M14	M14	M14	M14	M14
Length of grinding spindle	mm	20	20	20	20	20	20
Restarting protection		✓	-	✓	✓	✓	✓
Electronic speed control		✓	-	-	✓	✓	✓
Overload protection		✓	-	-	✓	✓	✓
Soft starter		✓	-	✓	✓	✓	✓
Quickly adjustable safety hood		✓	✓	✓	✓	✓	✓
Anti-vibration handle		-	✓	✓	✓	✓	✓
Recoil cut-out		✓	✓	✓	✓	✓	✓
Speed preselection		-	-	-	✓	-	-
Dead man function		-	✓	-	-	-	-
max. permissible thickness of attachment in clamping area when using a two-hole nut	mm	10	10	10	10	10	10
max. permissible thickness of attachment in clamping area when using a clamping nut	mm	6.8	6.8	6.8	6.8	6.8	6.8
Roughing wheel/ cut-off wheel: Max. permissible thickness of attachment	mm	6.8	6.8	6.8	6.8	6.8	6.8
Weight without mains lead	kg	2.1	2.4	2.4	2.5	2.5	2.6
Protection class		□/II	□/II	□/II	□/II	□/II	□/II

Symbols on the name plate:

n = max. no-load speed
 ~ = Alternating current

Noise /vibration information

WARNING !



The noise level may exceed 80 dB(A) during work.
 ➔ Risk of severe injuries and acoustic trauma.
 ➤ Wear ear protectors!

Noise emission values

These values enable the estimating of the noise emissions of the power tool and comparison with various power tools. Dependent on the conditions of use, state of the power tool or attachments, the actual loading may be greater or smaller. When estimating also take into consideration work breaks and phases with lower loading. Specify protective or organisational measures for the user based on the corresponding adjusted estimation values.

Art.		5707 003 X	5707 004 3	5707 040 X	5707 005 X	5707 006 X	5707 007 X
$a_{h,SG}/K_{h,SG}^*$	m/s ²	6.0/1.5	6.0/1.5	6.0/1.5	6.0/1.5	6.0/1.5	6.8/1.5
$a_{h,DS}/K_{h,DS}^*$	m/s ²	< 2.5/1,5	< 2.5/1,5	< 2.5/1,5	< 2.5/1,5	< 2.5/1,5	3.0/1.5
L_{pA}/K_{pA}	dB (A)	93.0/3	94.5/3	94.5/3	93.0/3	93.0/3	93.0/3
L_{WA}/K_{WA}	dB (A)	104.0/3	105.5/3	105.5/3	104.0/3	104.0/3	104.0/3

Vibration total value (vector sum in three directions) measured in accordance with EN 60745:

$a_{v,SG}$ = Vibration emission value (surface grinding)
 $a_{v,DS}$ = Vibration emission value (grinding with grinding disc)
 $K_{h,SG/DS}$ = Uncertainty (vibration)

Typical A-rated sound pressure level:

L_{pA} = Sound pressure level
 L_{WA} = Sound power level
 K_{pA}, K_{WA} = Uncertainty

* The specified vibration emission values:

- Were measured using a standardised test method and can be used to compare one electric tool with another.
- Can be used for a rough assessment of the exposure.

Intended use

This device is only to be used as a grinder, sander, for work with wire brushes and for cut-off machining of metal, concrete, stone and similar materials without the use of water. Use only original Würth accessories. Any other use or use outside this scope is considered improper use.

The user is solely responsible for damage resulting from improper use.

Device elements (Fig. I/II)

- 1 Trigger switch for switching ON/OFF
- 2 Wheel for speed setting**
- 3 Trigger switch**
- 4 Switch-on inhibitor**
- 5 Rubber plate with abrasive sheet*
- 6 Cup brush*
- 7 Auxiliary handle/auxiliary handle with vibration damping**
- 8 Two-hole wrench**
- 9 Two-hole nut**
- 10 Quick-clamping nut (Q-Nut)**
- 11 Abrasive wheel*
- 12 Cut-off safety hood clip*
- 13 Safety hood
- 14 Supporting flange
- 15 Spindle
- 16 Spindle locking knob
- 17 Locking lever

* Accessory, not included in the scope of delivery
 ** depending on the model

Start-up

Attention!

Before initial use, check that the specifications of your mains power supply correspond to the mains voltage and mains frequency indicated on the name plate.

Attaching auxiliary handle

⚠ CAUTION!



Risk of severe injuries.
 ➤ Work only with the auxiliary handle [7] attached!

- ▶ Screw in the auxiliary handle firmly on the left-hand or right-hand side of the machine.

Attaching the safety hood (Fig. II)

⚠ CAUTION!



Risk of severe injuries.
 ➤ For safety reasons, use only the safety hood intended for the respective grinding wheel!

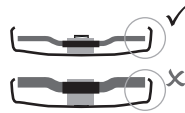

Use only attachments with a clearance of at least 3.4 mm to the safety hood.

Safety hood for grinding

Intended for use in work with roughing discs, multi-disc grinding wheels, diamond cut-off wheels.

- ▶ Press and hold locking lever [17].
- ▶ Push safety hood [13] onto the spindle neck as shown.
- ▶ Adjust the position of the safety hood to the position of the hand on the machine. Turn the safety hood until it is in the desired position.
- ✓ The closed side of the safety hood must be facing towards the operator.
- ▶ Release the locking lever and turn the safety hood until the locking lever audibly engages.
- ▶ Check that the dust extraction hood is secure: The lever must be engaged and it must not be possible to turn the safety hood.

Cut-off safety hood clip for cut-off grinding

Intended for use with cut-off wheels, diamond cut-off wheels.

- ▶ With the cut-off safety hood clip [12], the safety hood becomes a **cut-off safety hood**.

Attaching grinding wheel

⚠ WARNING!



Risk of severe injuries.

- Pull the mains plug out of the plug socket before all tooling operations.
- The machine must be switched off and at a standstill.

Locking spindle

- ▶ Press in spindle locking knob [16] and turn the spindle by hand until the spindle locking knob audibly engages.

Fitting abrasive wheel or disc

- ▶ Push supporting flange [14] onto the spindle.
- ✓ It is fitted correctly when it cannot be turned on the spindle.
- ▶ Push abrasive wheel [11] onto the supporting flange [14].
 - The grinding wheel must rest uniformly on the supporting flange.
 - The sheet metal flange of cut-off wheels must rest on the supporting flange.

⚠ CAUTION!



Risk of severe injuries

- For safety reasons, always use the safety guard when working with cutting wheels.

Two-hole nut (depending on configuration)

Tightening the two-hole nut

Attention!

The 2 sides of the two-hole nut [9] are different.

Screw the two-hole nut [9] onto the spindle as follows:

- A** With thin grinding wheels
 - The collar of the two-hole nut [9] faces upwards so that the thin grinding wheel can be securely clamped.
- B** With thick grinding wheels
 - The collar of the two-hole nut [9] faces downwards so that the two-hole nut can be securely screwed onto the spindle.
- Lock the spindle.
- Tighten the two-hole nut in clockwise direction using the two-hole wrench [8].

Loosening the two-hole nut

- Lock the spindle.
- Unscrew the two-hole nut [9] in anti-clockwise direction using the two-hole wrench [8].

Quick-clamping nut (depending on configuration)

Tightening the quick-clamping nut

Attention!

Use the quick-clamping nut [10] only on machines with "quick-clamping system".

Attention!

If the abrasive wheel [11] is thicker than 6.8 mm in the clamping area, the quick-clamping nut must not be used!

- Use the two-hole nut [9] with two-hole wrench [8].

- Lock the spindle.
- Push quick-clamping nut [10] onto the spindle [15] so that the two lugs engage in the two grooves of the spindle.
- Tightening the quick-clamping nut in clockwise direction by hand.
- Tighten the quick-clamping nut further by turning the abrasive wheel firmly in clockwise direction.

Loosening the quick-clamping nut

Attention!

- Only when the quick-clamping nut [10] is fitted may the spindle be stopped using the red spindle locking knob [16]!
- The machine runs on after switching off. Just before the abrasive wheel comes to a standstill, press the red spindle locking knob [16].
- ✓ The quick-clamping nut [10] is loosened automatically by approx. half a turn and can then be unscrewed without additional force or tools.

Operation

Setting the spindle speed (depending on configuration)

- Set the recommended spindle speed at adjustment wheel [2].
 - (Small number = low speed; large number = high speed)
 - Cutting and roughing wheel, grinding brush, diamond cut-off wheel: high speed
 - Brush: medium speed
 - Grinding disc: low to medium speed



Information

We recommend the use of our angle polishers for polishing work.

Switching ON/OFF

⚠ WARNING !



Risk of severe injuries.

- Always guide the machine with both hands.
- First switch on, then bring the attachment into contact with the workpiece.

⚠ WARNING !



Danger of unintentional starting
 ➤ Always switch off the machine when the mains plug is removed from the plug socket or if a power failure has occurred.

⚠ DANGER!



Risk of a dust explosion.
 ➤ Take care to prevent the machine from drawing in additional dust and chips.
 ➤ Keep away from dust deposits when switching the machine ON and OFF.

⚠ WARNING !



Risk of severe injuries.
 ⤴ If the machine is set to continuous running, it will continue to run if it is torn out of your hand.
 ➤ Always hold the machine with both hands at the handles provided, take up a stable posture and concentrate on the work in hand.

Machines with trigger switch

Switch ON

- ▶ Push the trigger switch [1] forwards.
 - For continuous operation, then press downwards until it engages.

Switch OFF

- ▶ Press the rear end of the trigger switch [1] and release.

Machines with dead man function

Switch ON

- ▶ Push the switch-on inhibitor [4] in the direction of the arrow and press trigger switch [3].

Switch OFF

- ▶ Release trigger switch [3].

Working instructions

Grinding

- ▶ Apply moderate pressure with the machine and move back and forth across the surface so that the workpiece surface does not become too hot.

Roughing

- ▶ A good working result is obtained with a working angle of 30° - 40°.

Cut-off grinding

Attention!

- ▶ Always work up-milling mode during cut-off grinding!
- ⤴ Otherwise there is a risk of the machine jumping uncontrolled out of the cut.
- ▶ Work with moderate feed adapted to the material being cut. Do not tilt, press or oscillate.

Sanding

- ▶ Apply moderate pressure with the machine and move back and forth across the surface so that the workpiece surface does not become too hot.

Working with wire brushes

- ▶ Apply moderate pressure with the machine.

Maintenance and cleaning

⚠ WARNING !



Danger of electric current.

- ▶ Carry out maintenance and cleaning work on the device only when the mains plug has been removed.

⚠ CAUTION!



Dusts from materials can be harmful to health.

- ▶ Use a dust mask or respirator.

Motor cleaning

- ▶ Blow out the machine with compressed air through the rear ventilation slots regularly, frequently and thoroughly. Hold the machine firmly while blowing out.

⚠ CAUTION!



Risk of injuries or property damage due to improper actions.

- Do not open the device.
- The device must only be opened by a Würth service technician.
- Observe the relevant safety and accident prevention regulations during all maintenance and servicing work.

Troubleshooting

Machine not running. Electronic signal display (depending on configuration) flashes:

The restart protection device has tripped. If the mains plug is inserted with the machine switched on, or if the power supply is restored after an interruption, the machine does not start.

- Switch the machine off and on again.

Accessories and spare parts

If, in spite of careful manufacturing and testing processes, the device becomes faulty, a repair by Würth masterService should be arranged.

With any enquiries or spare parts orders, always quote the article number as given on the name plate. The latest spare parts list for the device is available online at <http://www.wuerth.com/partsmanager>. Alternatively, contact your local Würth agency for a hardcopy.

Disposal

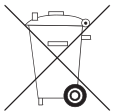

Do not throw the device away with normal household waste. Dispose of the device via an approved waste disposal company or via your local authority waste disposal facility.

Observe the currently valid regulations. In case of doubt, contact your waste disposal facility. Dispose of all packaging in an environmentally sound manner.

Warranty

We provide a warranty for this Würth device from the date of purchase and in accordance with the legal/country-specific regulations (proof of purchase through invoice or delivery note). Damage that has occurred will be corrected either by replacement or by repair. Damage caused by improper handling is not covered by the warranty. Claims under warranty can only be accepted if the device is returned fully assembled to a Würth agency, your Würth sales representative or an authorised Würth customer service workshop. We reserve the right to make technical changes. We accept no liability for printing errors.

CE EC Declaration of Conformity

We herewith declare that this product conforms to the following standards and directives:

Standards

- EN 60745

in accordance with the regulations stipulated in the directives:

EC Directive

- 2006/42/EC
- to 19.04.2016: 2004/108/EC, from 20.04.2016: 2014/30/EU
- 2011/65/EU

Technical documentation with:
Adolf Würth GmbH & Co. KG, Abt. PCM
Reinhold-Würth-Straße 12 - 17,
74653 Künzelsau, GERMANY



M. Strobel
Head of
Product Management



Dr.-Ing. S. Beichter
Head of Quality,
Authorized Signatory

Künzelsau: 10.11.2015

Prima di utilizzare l'apparecchio per la prima volta, leggere e seguire queste istruzioni per l'uso.

Conservare le presenti istruzioni per l'uso per consultarle in un secondo tempo o per consegnarle a successivi proprietari.

- ▶ Prima di mettere in funzione l'apparecchio per la prima volta leggere attentamente le Avvertenze di sicurezza.
- La mancata osservanza delle istruzioni d'uso e delle norme di sicurezza può causare danni all'apparecchio e presentare pericoli per l'utente e le altre persone.
- ▶ Tutte le persone interessate dalla messa in funzione, dall'utilizzo e dalla manutenzione, ordinaria e straordinaria, dell'apparecchio devono essere adeguatamente qualificate.
- ▶ **I lavori di riparazione sull'apparecchio possono essere eseguiti solo da personale incaricato e con adeguata formazione.** Per questi lavori utilizzare sempre i pezzi di ricambio originali della Adolf Würth GmbH & Co. KG. In questo modo è garantita la sicurezza dell'apparecchio.

Segnali e simboli contenuti nelle istruzioni per l'uso

I segnali e i simboli contenuti nelle presenti istruzioni per l'uso dovrebbero contribuire all'utilizzo rapido e corretto delle istruzioni e della macchina.

Informazione

Fornisce suggerimenti sull'utilizzo più efficace e pratico dell'apparecchio e delle istruzioni.

▶ Fasi operative

La sequenza definita delle fasi operative permette un utilizzo corretto e sicuro.

✓ Risultato

Qui viene descritto il risultato di una sequenza di fasi operative.

[1] Numero di posizione

I numeri di posizione sono contrassegnati nel testo con parentesi quadre.

Livelli di pericolo delle avvertenze

In queste istruzioni per l'uso vengono utilizzati i seguenti livelli di pericolo per segnalare potenziali situazioni di pericolo e disposizioni di sicurezza importanti:

PERICOLO!

La situazione pericolosa è imminente e, in caso di mancata osservanza delle disposizioni, causa lesioni gravi o mortali. Osservare assolutamente le disposizioni.

AVVERTENZA!

È possibile che si verifichi una situazione pericolosa che, in caso di mancata osservanza delle disposizioni, può causare lesioni gravi o mortali. Lavorare con la massima prudenza.

ATTENZIONE!

È possibile che si verifichi una situazione pericolosa che, in caso di mancata osservanza delle disposizioni, può causare lesioni lievi o limitate.

Avviso!

È possibile che si verifichi una situazione potenzialmente pericolosa che, se non evitata, può causare danni materiali.

Organizzazione delle avvertenze di sicurezza
PERICOLO!

- Tipo e fonte di pericolo.
- ⇒ Conseguenze in caso di mancata osservanza
- ▶ Disposizione per rafforzamento della sicurezza

Avvertenze di sicurezza generali

AVVERTENZA

Leggere tutte le avvertenze per la sicurezza e le indicazioni. La mancata osservanza delle istruzioni e delle avvertenze di sicurezza comporta il rischio di scossa. Conservare tutte le istruzioni di sicurezza per usi futuri.



Avvertenze specifiche di sicurezza

Avvertenze di sicurezza comuni relative a levigatura, levigatura con carta vetrata, lavori con spazzole metalliche e troncatura con dischi da taglio:

Applicazione

- a) **Questo utensile elettrico deve essere utilizzato come smerigliatrice, carteggiatrice, spazzola metallica e troncatrice a mola. Rispettare tutte le avvertenze di sicurezza, le indicazioni, le rappresentazioni e i dati che vengono forniti con l'apparecchio.** Qualora le seguenti istruzioni non venissero rispettate ne potrebbero derivare conseguenze come scosse elettriche, incendi e/o lesioni gravi.
- b) **Questo utensile elettrico non è adatto per la lucidatura.** Un eventuale utilizzo dell'utensile elettrico che differisca da quello previsto potrebbe essere fonte di pericolo e di lesioni.
- c) **Non utilizzare alcun accessorio che non sia stato specificamente previsto per questo utensile elettrico e non sia raccomandato dalla casa costruttrice.** Il semplice fatto che gli accessori possano essere fissati all'utensile elettrico non garantisce un utilizzo sicuro dell'utensile stesso.
- d) **La velocità ammessa dell'utensile utilizzato deve essere almeno pari al numero di giri massimo indicato sull'utensile elettrico.** Gli accessori che girano a una velocità superiore a quella ammessa possono spezzarsi e volare via.
- e) **Il diametro esterno e lo spessore dell'utensile devono corrispondere ai dati tecnici dell'utensile elettrico.** Non è possibile garantire una protezione sufficiente per l'utilizzatore né un controllo adeguato, se gli utensili sono di dimensioni errate.
- f) **Gli utensili con inserto filettato devono adattarsi esattamente al mandrino dell'utensile elettrico. Il foro di alloggiamento degli utensili elettrici fissati con flange deve adattarsi esattamente alla forma della flangia.** Gli utensili che non si adattano perfettamente al dispositivo di supporto dell'utensile elettrico ruotano in modo irregolare, producono forti vibrazioni e possono causare la perdita di controllo dell'utensile.
- g) **Non utilizzare utensili danneggiati. Prima di ogni utilizzo, controllare gli utensili: verificare che i dischi di smerigliatura non presentino scheggiature e cricche, verificare che i platorelli non presentino fenditure, tracce di usura o un forte logoramento, verificare che le spazzole metalliche non abbiano fili staccati o rotti. Se l'utensile elettrico o l'utensile utilizzato cade a terra, verificare che non si sia danneggiato oppure fare ricorso ad un utensile che non presenti danneggiamenti. Una volta che l'utensile è stato controllato e montato, non soffermarsi - né lasciar soffermare persone eventualmente presenti nelle vicinanze - in prossimità del livello di funzionamento dell'utensile rotante e tenere l'utensile in funzione al massimo dei giri per un minuto.** Di solito gli utensili eventualmente danneggiati si rompono durante questo test.
- h) **Indossare i dispositivi di protezione individuale. In base all'applicazione, indossare una protezione integrale per il viso, una protezione per gli occhi o occhiali protettivi. Se necessario, indossare una mascherina antipolvere, protezioni acustiche, guanti da lavoro o un grembiule protettivo che impedisca alle piccole particelle di abrasivo e di materiale di raggiungere il corpo dell'utilizzatore.** Gli occhi devono essere protetti dagli eventuali corpi estranei vaganti, prodotti dalle diverse applicazioni. La mascherina antipolvere o la protezione per le vie respiratorie devono filtrare la polvere che si produce durante l'impiego dell'utensile. Un forte rumore prolungato può causare una perdita di udito.
- i) **Assicurarsi che le altre persone mantengano una distanza di sicurezza dalla propria area di lavoro. Tutte le persone che si trovano all'interno dell'area di lavoro devono indossare i dispositivi di protezione individuale.** Eventuali frammenti del pezzo in lavorazione o utensili rotti potrebbero saltare via e causare lesioni anche al di fuori dell'area di lavoro.
- j) **Tenere l'apparecchio soltanto sulle superfici di presa isolate, quando si eseguono lavori durante i quali è possibile che l'utensile entri in contatto con cavi elettrici nascosti o con il proprio cavo di alimentazione.** Il contatto con un cavo sotto tensione può mettere sotto tensione anche i componenti metallici dell'apparecchio e provocare così una scossa elettrica.



Avvertenze specifiche di sicurezza

k) Tenere lontano il cavo di rete da eventuali utensili rotanti.

Se si perde il controllo dell'apparecchio, il cavo di alimentazione può essere tagliato o danneggiato e la mano o il braccio dell'utilizzatore possono venire in contatto con l'utensile rotante.

l) Non posare mai l'utensile elettrico prima che l'utensile si sia arrestato completamente.

L'utensile in rotazione può entrare in contatto con la superficie su cui è posato, facendo perdere all'utilizzatore il controllo dell'utensile elettrico.

m) Non mettere mai in funzione l'utensile elettrico durante il trasporto. I vestiti dell'utilizzatore potrebbero entrare accidentalmente in contatto con l'utensile in rotazione e ciò potrebbe causare lesioni all'utilizzatore.

n) Pulire regolarmente le feritoie di ventilazione dell'utensile elettrico. La ventola del motore attira la polvere nella carcassa e un forte accumulo di polvere di metallo può causare pericoli di natura elettrica.

o) Non utilizzare l'utensile elettrico in prossimità di materiali infiammabili. Le scintille potrebbero incendiare questi materiali.

p) Non utilizzare alcun utensile che richieda l'uso di refrigerante liquido. L'impiego di acqua o di altri refrigeranti liquidi può provocare una scossa elettrica.

Contraccolpo e relative avvertenze di sicurezza

Il contraccolpo è la reazione improvvisa che si verifica quando l'utensile in rotazione, come un disco di smerigliatura, un platorello o una spazzola metallica, si inceppa o si blocca. Quando l'utensile rimane agganciato o bloccato nel materiale in lavorazione, ciò causa un brusco arresto della rotazione. In questo modo un utensile elettrico privo di controllo subisce un'accelerazione contraria al senso di rotazione dell'utensile utilizzato, verso il punto in cui si è verificato il bloccaggio. Ad esempio, se un disco di smerigliatura resta bloccato o agganciato nel pezzo in lavorazione, è possibile che il bordo del disco stesso, che affonda nel materiale, resti impigliato e quindi il disco si rompa o provochi un contraccolpo. Il disco di smerigliatura si sposta quindi improvvisamente verso dell'operatore o in direzione opposta, a seconda del senso di rotazione del disco al momento dell'inceppamento. In questo contesto è anche possibile che i dischi di smerigliatura si rompano. I contraccolpi sono la conseguenza di un utilizzo sbagliato oppure erroneo dell'utensile elettrico. Questo inconveniente può essere evitato con le adeguate misure precauzionali descritte di seguito.

a) Afferrare sempre saldamente l'utensile elettrico ed assumere una postura del corpo e delle braccia che permetta di attutire le eventuali forze di contraccolpo. Utilizzare sempre l'impugnatura supplementare, se disponibile, per avere il massimo controllo possibile sulle forze di contraccolpo o sulle forze di reazione alla velocità massima. L'utilizzatore può controllare le forze di contraccolpo e di reazione adottando misure di sicurezza idonee.

b) Non avvicinare mai le mani agli utensili in rotazione. In caso di contraccolpo, l'utensile può entrare a contatto con la mano dell'utilizzatore.

c) Tenere il corpo lontano dall'area in cui si può eventualmente spostare l'utensile elettrico in caso di contraccolpo. Il contraccolpo spinge l'utensile elettrico nella direzione opposta al senso di rotazione del disco di smerigliatura nel punto in cui si è bloccato.

d) Lavorare con particolare cautela vicino ad angoli, spigoli vivi, ecc. Evitare che l'utensile venga sbalzato via dal pezzo in lavorazione e che si blocchi. L'utensile rotante si inclina quando entra in contatto con angoli, spigoli vivi, o quando viene sbalzato via in seguito a un blocco. Questo provoca una perdita del controllo o un contraccolpo.

e) Non utilizzare seghe a catena o lame dentellate. Gli utensili di questo tipo causano spesso un contraccolpo o la perdita di controllo dell'utensile elettrico.

Avvertenze di sicurezza specifiche relative alla levigatura e alla troncatura con dischi da taglio:

a) Utilizzare esclusivamente le mole omologate per il proprio utensile elettrico e il carter di protezione previsto per queste mole. Le mole non idonee all'utensile elettrico non possono essere schermate a sufficienza e pertanto non sono sicure.

b) Le mole a centro depresso devono essere montate in modo che la superficie di smerigliatura si trovi sotto il bordo del carter di protezione. Un errato montaggio della mola, con sporgenza al di fuori del bordo del carter di protezione, non consente una schermatura adeguata.



Avvertenze specifiche di sicurezza

- c) Il carter di protezione deve essere applicato sull'utensile elettrico in modo sicuro e va regolato in modo da garantire la massima sicurezza, ossia in modo tale che solo la minima parte possibile della mola sia esposta all'utilizzatore.** Il carter di protezione contribuisce a proteggere l'utilizzatore da eventuali frammenti, contatti accidentali con la mola o scintille che potrebbero innescare incendi sugli indumenti.
- d) Le mole devono essere usate solo per gli impieghi prescritti.** Ad esempio: non levigare mai con la superficie laterale di un disco da taglio. I dischi da taglio sono destinati alla rimozione del materiale mediante il bordo del disco. L'azione di forze laterali su queste mole può comportarne la rottura.
- e) Per il disco di smerigliatura prescelto utilizzare sempre flange di serraggio integre, aventi corrette dimensioni e forma.** Le flange adeguate sostengono il disco di smerigliatura e riducono quindi il rischio della rottura del disco di smerigliatura. Le flange per dischi da taglio possono divergere dalle flange di altri dischi di smerigliatura.
- f) Non utilizzare dischi di smerigliatura usurati e progettati per utensili elettrici di maggiori dimensioni.** I dischi di smerigliatura per utensili elettrici di maggiori dimensioni non sono progettati per i più elevati numeri di giri degli utensili elettrici più piccoli e possono quindi andare incontro a rottura.
- c) Nel caso in cui il disco da taglio si incastri o in caso di interruzione del lavoro, spegnere l'apparecchio e tenerlo fermo fino a che il disco non si sia arrestato del tutto.** Non cercare mai di estrarre dal taglio il disco da taglio ancora in movimento, altrimenti può verificarsi un contraccolpo. Rilevare e riparare la causa del blocco.
- d) Non riattivare l'utensile elettrico finché si trova all'interno del pezzo in lavorazione.** Prima di proseguire con cautela l'incisione, aspettare che il disco da taglio raggiunga il massimo numero di giri. In caso contrario, il disco potrebbe incastrarsi, uscire dal pezzo oppure causare un contraccolpo.
- e) Supportare i pannelli o i pezzi di grandi dimensioni per ridurre il rischio di contraccolpo provocato dal disco da taglio incastrato.** I pezzi di grandi dimensioni possono piegarsi per via del loro stesso peso. Il pezzo in lavorazione deve essere supportato su entrambi i lati del disco e questo sia nei pressi del taglio che sul bordo.
- f) Procedere con particolare cautela nei "tagli a tasca" nelle pareti esistenti o in altri settori non visibili.** La penetrazione del disco da taglio, durante il taglio all'interno di tubazioni del gas o dell'acqua, nelle linee elettriche o in altre installazioni, può provocare un contraccolpo.

Avvertenze di sicurezza specifiche per la levigatura con carta vetrata:

- a) Non utilizzare fogli abrasivi sovradimensionati, bensì attenersi alle indicazioni del produttore relativamente alle dimensioni dei fogli abrasivi.** I fogli abrasivi che sporgono dal platorello possono provocare lesioni e causare blocco, strappo dei fogli abrasivi o un contraccolpo.

Avvertenze di sicurezza specifiche per i lavori con spazzole metalliche:

- a) Tenere presente che la spazzola metallica perde pezzi di metallo anche durante il normale utilizzo.** Non sovraccaricare mai i fili con un'eccessiva pressione di contatto. I pezzetti di metallo dispersi possono penetrare con estrema facilità attraverso gli indumenti sottili e/o la pelle.
- b) Nel caso in cui sia consigliata un carter di protezione, evitare che il carter entri a contatto con la spazzola metallica.** Le spazzole circolari e le spazzole a tazza possono aumentare di diametro in caso di eccessiva pressione di contatto e forze centrifughe.

Ulteriori avvertenze di sicurezza specifiche relative alla troncatura alla mola:

- a) evitare che il disco da taglio si blocchi e non esercitare una pressione di contatto troppo elevata.** Non eseguire tagli eccessivamente profondi. Il sovraccarico del disco da taglio ne aumenta la sollecitazione e la possibilità che si inclini o si blocchi e quindi la possibilità di un contraccolpo o della rottura della mola.
- b) Evitare l'area antistante e retrostante il disco da taglio in rotazione.** Se l'utilizzatore avvicina il disco da taglio al pezzo in lavorazione allontanandolo da sé, in caso di un contraccolpo l'utensile elettrico con il disco rotante verrà rivolto direttamente verso l'utilizzatore.



Ulteriori avvertenze per la sicurezza

AVVERTENZA!



Pericolo di lesioni gravi.

➤ Indossare sempre gli occhiali protettivi

- Utilizzare spessori elastici se vengono forniti con l'abrasivo e qualora si rivelasse necessario.
- Rispettare le indicazioni del produttore dell'utensile e degli accessori! Proteggere i dischi dal grasso e dagli urti!
- I dischi di smerigliatura devono essere conservati e manipolati con cura secondo le istruzioni del produttore.
- Non utilizzare mai dischi per troncatura per la rettifica di sgrasso.
- I dischi per troncatura non devono essere esposti a pressione laterale.
- Il pezzo in lavorazione deve essere saldamente appoggiato ed essere fissato in modo da non scivolare, ad es. utilizzando appositi dispositivi di fissaggio.
- Pezzi in lavorazione di grandi dimensioni devono essere sufficientemente sostenuti.
- Qualora vengano utilizzati utensili con inserto filettato, l'estremità del mandrino non deve venire in contatto con il fondo del foro dell'abrasivo. Accertarsi che la filettatura dell'utensile sia sufficientemente lunga da poter alloggiare completamente il mandrino.
- La filettatura dell'utensile deve adattarsi al filetto del mandrino. Per quanto riguarda la lunghezza del mandrino e la filettatura del mandrino vedere i Dati tecnici.
- Durante la lavorazione soprattutto di metalli, è possibile che si depositi della polvere all'interno della macchina. Questo può comportare il convogliamento di energia elettrica nella carcassa della macchina. Il rischio conseguente è quello di scossa elettrica. Pertanto è necessario soffiare aria compressa, mediante le feritoie di ventilazione posteriori, regolarmente e in modo completo durante il funzionamento. Per questa operazione, tenere saldamente la macchina.
- Si raccomanda di impiegare un impianto di aspirazione stazionario e di attivare preventivamente un interruttore di sicurezza per correnti di guasto (interruttore differenziale). In caso di spegnimento della smerigliatrice angolare per mezzo dell'interruttore differenziale, controllare e pulire la macchina.
- Le polveri di materiali come vernici contenenti piombo, di alcuni tipi di legno, di minerali e metalli possono risultare nocive per la salute.
- Il contatto oppure l'inalazione delle polveri possono causare reazioni allergiche e/o patologie delle vie respiratorie dell'utilizzatore oppure delle persone che si trovano nelle vicinanze.
- Alcune polveri, come quelle di rovere o faggio possono essere cancerogene, soprattutto in combinazione con additivi per il condizionamento del legno (cromato, preservanti del legno).
- Il contatto oppure l'inalazione delle polveri possono causare reazioni allergiche e/o patologie delle vie respiratorie dell'utilizzatore oppure delle persone che si trovano nelle vicinanze.
- Materiale contenente amianto deve essere lavorato esclusivamente da personale specializzato.
- Utilizzare, se possibile, un sistema di aspirazione delle polveri.
- Provvedere ad una buona aerazione del posto di lavoro.
- Si consiglia di indossare una mascherina protettiva con classe di filtraggio P2.
- Osservare le norme in vigore nel proprio Paese per i materiali in lavorazione.
- I materiali che durante la lavorazione producono delle polveri o dei vapori nocivi per la salute (come ad esempio l'amianto) non devono essere lavorati.
- Accertarsi che, in presenza di polvere durante l'esecuzione di lavori, le aperture di ventilazione siano libere.
- Qualora fosse necessario eliminare la polvere, scollegare in primo luogo l'utensile elettrico dalla rete di alimentazione elettrica (utilizzare oggetti non metallici) ed evitare di danneggiare i componenti interni.
- Utensili danneggiati, ovalizzati e/o vibranti non devono essere utilizzati.
- Evitare di arrecare danno a tubazioni del gas o dell'acqua, linee elettriche e muri portanti (statica).
- In caso di utilizzo della macchina all'aperto: attivare preventivamente un interruttore differenziale con corrente di apertura max. (30 mA).
- Estrarre la spina dalla presa prima di eseguire qualsivoglia intervento di regolazione, modifica o manutenzione dell'utensile.
- Un'impugnatura supplementare eventualmente danneggiata o logora deve essere sostituita. Non mettere in funzione la macchina qualora l'impugnatura sia difettosa.
- Un carter di protezione danneggiato o logoro deve essere sostituito. Non mettere in funzione la macchina qualora il carter di protezione sia difettoso.
- Questo utensile elettrico non è adatto a operazioni di lucidatura. Il diritto di garanzia viene meno in caso di utilizzo non conforme. Il motore può surriscaldarsi e l'utensile elettrico può venire danneggiato. Per eventuali lavori di lucidatura consigliamo di utilizzare le nostre lucidatrici angolari.

Dati tecnici

Art.		5707 003	5707 004	5707 040	5707 005	5707	5707
		X	3	X	X	006 X	007 X
Potenza nominale assorbita	W	1.000	1.200	1.200	1.400	1.700	1.700
Potenza d'uscita	W	590	710	710	800	1.040	1.040
Numero di giri al minimo	giri/ min	10.500	11.000	11.000	11.000	11.000	9.600
Intervallo di regolazione numero di giri	giri/ min	-	-	-	2.800 - 11.000	-	-
∅ delle mole, max.	mm	125	125	125	125	125	150
Filettatura mandrino	mm	M14	M14	M14	M14	M14	M14
Lunghezza del mandrino portamola	mm	20	20	20	20	20	20
Protezione antiavviamento		✓	-	✓	✓	✓	✓
Elettronica costante		✓	-	-	✓	✓	✓
Protezione da sovraccarico		✓	-	-	✓	✓	✓
Avvio dolce		✓	-	✓	✓	✓	✓
Carter di protezione rapidamente asportabile		✓	✓	✓	✓	✓	✓
Impugnatura anti-vibrazioni		-	✓	✓	✓	✓	✓
Spegnimento per contraccolpo		✓	✓	✓	✓	✓	✓
Preselezione del numero di giri		-	-	-	✓	-	-
Funzione uomo morto		-	✓	-	-	-	-
Spessore massimo consentito dell'utensile nel campo di serraggio in caso di utilizzo del dado a due fori	mm	10	10	10	10	10	10
Spessore massimo consentito dell'utensile nel campo di serraggio in caso di utilizzo del dado di serraggio	mm	6,8	6,8	6,8	6,8	6,8	6,8
Mola di sgrassatura/ disco da taglio: spessore massimo consentito dell'utensile	mm	6,8	6,8	6,8	6,8	6,8	6,8
Peso senza cavo di rete	kg	2,1	2,4	2,4	2,5	2,5	2,6
Classe d'isolamento		□/II	□/II	□/II	□/II	□/II	□/II

Simboli sulla targhetta: n = massimo numero di giri al minimo
~ = corrente alternata

Informazioni su rumore/vibrazione

AVVERTENZA!



Durante il lavoro il livello acustico può superare gli 80 dB (A).

- Pericolo di lesioni gravi e traumi acustici.
- Indossare protezioni per l'udito.

Valori di emissione

Questi valori permettono di stimare le emissioni dell'utensile elettrico e il confronto di diversi utensili elettrici. A seconda delle condizioni d'utilizzo, dello stato dell'utensile elettrico o degli utensili impiegati, la sollecitazione effettiva può risultare maggiore o minore. Per la stima delle pause di lavoro tenere conto delle fasi a sollecitazione ridotta. Sulla base di adeguati valori stimati adottare misure di sicurezza per l'utente, p.es. misure organizzative.

Art.		5707 003 X	5707 004 3	5707 040 X	5707 005 X	5707 006 X	5707 007 X
$a_{h, SG}/K_{h, SG}^*$	m/s ²	6,0/1,5	6,0/1,5	6,0/1,5	6,0/1,5	6,0/1,5	6,8/1,5
$a_{h, DS}/K_{h, DS}^*$	m/s ²	<2,5/1,5	<2,5/1,5	<2,5/1,5	<2,5/1,5	<2,5/1,5	3,0/1,5
L_{pA}/K_{pA}	dB (A)	93,0/3	94,5/3	94,5/3	93,0/3	93,0/3	93,0/3
L_{WA}/K_{WA}	dB (A)	104,0/3	105,5/3	105,5/3	104,0/3	104,0/3	104,0/3

Valore totale vibrazioni (somma vettoriale triassiale) rilevato secondo EN 60745:

- $a_{V, SG}$ = livello di emissione di vibrazioni (levigatura di superfici)
- $a_{V, DS}$ = valore di emissione di vibrazioni (rettificare con platorelli)
- $K_{h, SG/DS}$ = incertezza (oscillazione)

Livello sonoro tipico ponderato A:

- L_{pA} = livello di pressione acustica
- L_{WA} = livello di potenza sonora
- K_{pA}, K_{WA} = incertezza

* I valori di emissione di vibrazione indicati:

- sono stati misurati secondo il procedimento di prova normato e possono essere utilizzati ai fini della comparazione con un altro apparecchio elettrico.
- Possono essere utilizzati per una stima preliminare dell'esposizione.

Uso conforme

L'apparecchio deve essere utilizzato solo come smerigliatrice, carteggiatrice, per lavorare con spazzole metalliche e per la troncatura di metallo, calcestruzzo, pietra e materiali simili senza l'uso dell'acqua. Utilizzare esclusivamente accessori della Würth. Qualsiasi utilizzo differente viene considerato non conforme.

La responsabilità per i danni dovuti a un utilizzo non conforme alle norme è esclusivamente dell'utente.

Elementi dell'apparecchio (Fig. I/II)

- 1 Interruttore a cursore per accensione e spegnimento
- 2 Volantino per la regolazione del numero di giri**
- 3 Pulsante interruttore**
- 4 Sicura antiaccensione**
- 5 Platorello in gomma con foglio abrasivo*
- 6 Spazzola a tazza*
- 7 Maniglia supplementare/Maniglia supplementare antivibrazioni**
- 8 Chiave a due fori**
- 9 Dado a due fori**
- 10 Dado a serraggio rapido (scanalatura rapida)**
- 11 Mola*
- 12 Clip per carter di protezione*
- 13 Carter di protezione
- 14 Flangia di supporto
- 15 Mandrino
- 16 Pulsante di arresto del mandrino
- 17 Leva di arresto

* Accessorio, non in dotazione.
** a seconda della dotazione

Messa in funzione

Avviso!

Prima della messa in funzione, verificare che la tensione di rete e la frequenza di rete indicate sulla targhetta corrispondano ai dati della rete in uso.

Applicare l'impugnatura supplementare

⚠ ATTENZIONE!



Pericolo di lesioni gravi.

- Lavorare solamente se è stata montata l'impugnatura supplementare [7].

- Avvitare saldamente l'impugnatura supplementare sul lato destro o sinistro della macchina.

Applicare il carter di protezione (Fig. II)

⚠ ATTENZIONE!



Pericolo di lesioni gravi.

- Per motivi di sicurezza utilizzare esclusivamente il carter di protezione apposito per la mola specifica.

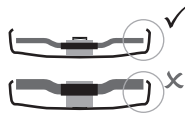

Utilizzare solo utensili sui quali il carter di protezione sporga di almeno 3,4 mm.

Carter di protezione per

la levigatura

Specifico per lavorare con mole di sgrossatura, platorelli lamellari, dischi da taglio diamantati.

- Premere e tenere ferma la leva di arresto [17].
- Mettere il carter di protezione [13] sul collo del mandrino come mostrato in figura.
- Adeguare la posizione del carter di protezione alla posizione in cui si tiene la macchina. A tal fine girare il carter di protezione fino a portarlo nel punto desiderato.
- ✓ Il lato chiuso del carter di protezione deve essere rivolto verso l'operatore.
- Rilasciare la leva di arresto e girare il carter di protezione fino a sentire chiaramente lo scatto della leva di arresto.
- Controllare che la sede sia perfetta: La leva deve essere scattata in posizione e non deve essere possibile ruotare il carter di protezione.

Clip del carter di protezione per la troncatura

Specifico per lavorare con dischi da taglio e dischi da taglio diamantati.

- Con la clip del carter di protezione montata [12] il carter di protezione diventa un **carter apposito per la troncatura**.

Montaggio del disco di smerigliatura

⚠ AVVERTENZA!



Pericolo di lesioni gravi.

- Togliere la spina di alimentazione dalla presa prima di qualsiasi lavoro di riequipaggiamento.
- La macchina deve essere spenta o ferma.

Bloccaggio del mandrino

- Premere il pulsante di arresto del mandrino [16] e girare manualmente il mandrino fino a sentire chiaramente lo scatto del pulsante di arresto del mandrino.

Montaggio della mola

- Mettere la flangia di supporto [14] sul mandrino.
- ✓ La flangia è montata correttamente quando non può girare sul mandrino.
- Mettere la mola [11] sulla flangia di supporto [14].
 - Il disco di smerigliatura deve poggiare uniformemente sulla flangia di supporto.
 - La flangia di lamiera dei dischi per troncatura deve poggiare sulla flangia di supporto.

⚠ ATTENZIONE!



Pericolo di lesioni gravi

- Per motivi di sicurezza utilizzare il carter di protezione apposito per i lavori con i dischi da taglio.

Dado a due fori (a seconda della dotazione)

Fissaggio del dado a due fori

Avviso!

I due lati del dado a due fori [9] sono diversi.

Avvitare il dado a due fori [9] sul mandrino nel modo seguente:

- A** Su dischi di smerigliatura sottili
 - Il collarino del dado a due fori [9] è rivolto verso l'alto, affinché il disco di smerigliatura sottile possa essere fissato in modo sicuro.
- B** Su dischi di smerigliatura spessi
 - Il collarino del dado a due fori [9] è rivolto verso il basso, affinché il dado a due fori possa essere montato sul mandrino in modo sicuro.
- Bloccare il mandrino.
- Stringere il dado a due fori con la chiave a due fori [8] in senso orario.

Allentamento del dado a due fori

- Bloccare il mandrino.
- Svitare il dado a due fori [9] con la chiave a due fori [8] in senso antiorario.

Dado a serraggio rapido (a seconda della dotazione)

Fissaggio del dado a serraggio rapido

Avviso!

Montare il dado a serraggio rapido [10] solo su macchine con "sistema a serraggio rapido".

Avviso!

Se la mola [11] è più spessa di 6,8 mm nel campo di serraggio, il dado a serraggio rapido non deve essere utilizzato.

- Utilizzare il dado a due fori [9] con la chiave a due fori [8].

- Bloccare il mandrino.
- Mettere il dado a serraggio rapido [10] sul mandrino [15] in modo che i due naselli ingranino nelle due scanalature del mandrino.
- Serrare manualmente il dado a serraggio rapido in senso orario.
- Serrare il dado a serraggio rapido attraverso una forte rotazione della mola in senso orario.

Allentamento del dado a serraggio rapido

Avviso!

- Solo se il dado a serraggio rapido [10] è montato è possibile fermare il mandrino con il pulsante rosso di arresto del mandrino [16].
- Dopo lo spegnimento la macchina continua a girare. Poco prima dell'arresto della mola, premere il pulsante rosso di arresto del mandrino [16].
- ✓ Il dado a serraggio rapido [10] si allenta automaticamente di mezzo giro circa e può essere svitato senza l'uso di ulteriore forza o attrezzi.

Utilizzo

Impostare il numero di giri (a seconda della dotazione)

- Impostare il numero di giri consigliato con il volantino [2].
 - (numero basso = numero di giri basso; numero alto = numero di giri alto)
- Dischi per troncatura, mola di sgrossatura, tazza di levigatura, disco da taglio: intervallo di regime alto
- Spazzola: intervallo di regime medio
- Disco sabbiatore: intervallo di regime medio-basso



Informazione

Per eventuali lavori di lucidatura consigliamo di utilizzare le nostre lucidatrici angolari.

Accensione/spegnimento

⚠ AVVERTENZA!



Pericolo di lesioni gravi.

- Guidare sempre la macchina con entrambe le mani.
- Accendere la macchina, quindi applicare l'utensile sul pezzo.

⚠ AVVERTENZA!



Pericolo a causa di avviamento accidentale

- Spegnerne sempre la macchina quando si stacca la spina dalla presa o se si verifica un'interruzione di corrente.

⚠ PERICOLO!



Pericolo a causa di esplosione da polveri.

- Evitare che la macchina aspiri ulteriore polvere e trucioli.
- Tenere la macchina lontana dai depositi di polvere durante l'accensione e lo spegnimento.

⚠ AVVERTENZA!



Pericolo di lesioni gravi.

- ⊕ In caso di accensione continua, la macchina continua a girare anche se non maneggiata.
- Tenere sempre la macchina con entrambe le mani per le apposite impugnature, assumere una posizione stabile e lavorare con concentrazione.

Macchine con interruttore a cursore

Accensione

- Spostare in avanti l'interruttore a cursore [1].
- Per l'accensione continua, ribaltarlo in basso fino allo scatto in posizione.

Spegnimento

- Premere e sbloccare l'estremità dell'interruttore di commutazione [1].

Macchine con funzione uomo morto

Accensione

- Spingere la sicura antiaccensione [4] nella direzione indicata dalla freccia e premere il pulsante interruttore [3].

Spegnimento

- Rilasciare il pulsante interruttore [3].

Avvertenze per il lavoro

Levigatura

- Esercitare una pressione moderata con la macchina e spostarsi avanti e indietro sulla superficie in modo che la superficie del pezzo non si surriscaldi eccessivamente.

Rettifica di sgrasso

- Per ottenere un buon risultato lavorare con un angolo di incidenza di 30° - 40°.

Troncatura

Avviso!

- Per la troncatura lavorare sempre a rotazione invertita.
- ⊕ In caso contrario sussiste il pericolo che la macchina possa fuoriuscire in modo incontrollato dal taglio.
- Procedere con un avanzamento regolare, adeguato al materiale in lavorazione. Non angolare il disco, non esercitare pressione, non far oscillare.

Levigatura con carta vetrata

- Esercitare una pressione moderata con la macchina e spostarsi avanti e indietro sulla superficie in modo che la superficie del pezzo non si surriscaldi eccessivamente.

Lavorare con spazzole metalliche

- Esercitare una pressione moderata con la macchina.

Manutenzione e pulizia

⚠ AVVERTENZA!



Pericolo per corrente elettrica.

- Eseguire i lavori di manutenzione e pulizia dell'apparecchio solo dopo aver staccato la spina.

⚠ ATTENZIONE!



Le polveri dei materiali possono essere nocive.

- Utilizzare una mascherina antipolvere o una maschera di protezione delle vie respiratorie.

Pulizia del motore

- Pulire regolarmente la macchina a fondo e spesso con aria compressa attraverso le feritoie di ventilazione posteriori. Per questa operazione, tenere saldamente la macchina.

ATTENZIONE!



Pericolo di lesioni o danni materiali a causa di operazioni non corrette.

- Non aprire l'apparecchio.
- L'apparecchio può essere aperto esclusivamente da un tecnico incaricato dell'assistenza Würth.
- Per tutte le operazioni di cura e manutenzione, attenersi alle norme di sicurezza e prevenzione degli infortuni in vigore.

Eliminazione delle anomalie

La macchina non si avvia. Indicazione di segnale elettronica (a seconda della dotazione) lampeggia:

La protezione antiavviamento è scattata. Se a macchina accesa viene inserita la presa di rete oppure l'alimentazione di corrente viene ripristinata dopo un'interruzione, la macchina non funziona.

- ▶ Spegnere e riaccendere la macchina.

Accessori e pezzi di ricambio

Se il dispositivo, nonostante l'accurata procedura di produzione e controllo dovesse rompersi, farlo riparare da un masterService Würth.

Per qualsiasi domanda od ordinazione di ricambi, indicare sempre la matricola dell'articolo indicata sulla targhetta identificativa dell'apparecchio. Il listino dei pezzi di ricambio aggiornato per questo apparecchio è disponibile su Internet all'indirizzo "<http://www.wuerth.com/partsmanager>" oppure può essere richiesto alla sede Würth più vicina.

Smaltimento

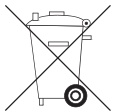

Non gettare in nessun caso il dispositivo nei rifiuti domestici. Lo smaltimento del dispositivo deve essere affidato a un'azienda di smaltimento autorizzata oppure agli enti pubblici preposti.

Rispettare le disposizioni di legge attualmente in vigore. In caso di dubbi contattare l'ente pubblico addetto allo smaltimento. Smaltire i materiali d'imballaggio in base alle normative in materia di tutela dell'ambiente.

Garanzia

Per il presente apparecchio Würth il costruttore fornisce una garanzia secondo le disposizioni di legge o specifiche del paese dal momento dell'acquisto (da dimostrare con fattura o bolla d'accompagnamento). In caso di danni, il prodotto verrà sostituito o riparato. I danni riconducibili ad un uso improprio dell'apparecchio sono esclusi dalla garanzia. Le richieste potranno essere riconosciute soltanto se l'apparecchio verrà consegnato integro ad una filiale Würth, ad un rappresentante Würth o al servizio di assistenza clienti autorizzato da Würth. Con riserva di modifiche tecniche. Il costruttore non si assume alcuna responsabilità per eventuali refusi.

Dichiarazione di conformità CE

Dichiariamo, sotto nostra esclusiva responsabilità, che questo prodotto è conforme alle seguenti norme o prescrizioni normative:

Norme

- EN 60745

secondo le disposizioni delle direttive:

Direttiva CE

- 2006/42/CE
- fino al 19.04.2016: 2004/108/CE, dal 20.04.2016: 2014/30/EU
- 2011/65/UE

Documentazione tecnica presso:
Adolf Würth GmbH & Co. KG, rep. PCM
Reinhold-Würth-Straße 12 - 17,
74653 Künzelsau, GERMANY

M. Strobel
Responsabile
gestione prodotto

Dr.-Ing. S. Beichter
Procuratore
Responsabile qualità

Künzelsau: 10.11.2015



Veillez lire attentivement le présent mode d'emploi et le respecter à la lettre avant d'utiliser l'appareil pour la première fois. Conservez ce mode d'emploi pour un usage ultérieur ou pour les futurs propriétaires.

- ▶ Avant la première mise en service, lire impérativement les consignes de sécurité !
 - En cas de non-respect du mode d'emploi et des consignes de sécurité, l'appareil peut subir des dommages et l'opérateur et d'autres personnes s'exposent à des risques.
- ▶ Toutes les personnes impliquées dans la mise en service, l'utilisation, la maintenance et l'entretien de l'appareil doivent être qualifiées en conséquence.
- ▶ **Les réparations sur l'appareil ne doivent être effectuées que par des personnes mandatées et formées.** Pour ceci, il faut toujours utiliser les pièces détachées de la société Adolf Würth GmbH & Co. KG. Ceci permet de garantir et de préserver la sécurité de l'appareil.

Signes et symboles de la présente notice

Les signes et symboles figurant dans le présent mode d'emploi sont censés permettre une utilisation rapide et sûre de la machine et du mode d'emploi.



Information

Les informations vous informent sur l'utilisation la plus effective et la plus pratique de l'appareil et de la présente notice.

▶ Démarches de manipulation

L'ordre défini des démarches de manipulation vous facilite la correction et la sécurité d'utilisation.

✓ Résultat

Vous trouverez ici la description du résultat d'un ordre de démarches de manipulation.

[1] Numéro de position

Les numéros de position sont caractérisés dans le texte par des crochets.

Niveaux de danger des avertissements

Le présent mode d'emploi utilise les niveaux de danger suivants afin d'indiquer les situations potentiellement dangereuses et les directives de sécurité importantes :

DANGER !



La situation dangereuse est imminente, elle entraîne des blessures graves, voire mortelles si les mesures ne sont pas observées. Veuillez observer absolument la mesure.

AVERTISSEMENT !



La situation dangereuse peut se produire et elle entraîne des blessures graves, voire mortelles si les mesures ne sont pas observées. Veuillez travailler avec le plus grand soin.

PRUDENCE !



La situation dangereuse peut se produire et elle entraîne des blessures légères ou minimes si les mesures ne sont pas observées.

Attention !

Une situation potentiellement préjudiciable peut se produire et entraîner des dommages matériels, si elle n'est pas évitée.

Structure des consignes de sécurité

DANGER !



- Type et source du danger !
- ➔ Conséquences en cas de non-respect
- Mesure pour parer le risque



Consignes de sécurité générales



AVERTISSEMENT

Lire les consignes de sécurité et les instructions dans leur intégralité. Un non-respect des consignes de sécurité et des instructions peut être la cause d'une décharge électrique, d'un incendie et/ou de graves blessures. Conserver la totalité des consignes de sécurité et des instructions pour pouvoir aussi les consulter plus tard.



Consignes de sécurité spéciales

Consignes de sécurités communes pour le meulage, le ponçage au papier de verre, les travaux avec des brosses métalliques et le tronçonnage par meule abrasive :

Application

- a) **Cet outil électrique peut être utilisé comme meuleuse, ponceuse au papier de verre, brosse métallique et tronçonneuse par meule abrasive. Lire toutes les mises en garde de sécurité, les instructions, les illustrations et les spécifications fournies avec l'appareil.** Le fait de ne pas suivre toutes les instructions données ci-dessous peut provoquer un choc électrique, un incendie et/ou une blessure grave.
- b) **Cet outil électrique n'est pas conçu pour le polissage.** Les opérations pour lesquelles l'outil électrique n'a pas été conçu peuvent provoquer un danger et causer un accident corporel.
- c) **N'utilisez pas d'accessoires qui n'ont pas été spécialement prévus et recommandés par le fabricant de cet outil électrique.** Le simple fait que vous puissiez fixer l'accessoire à votre outil électrique ne garantit pas un fonctionnement en toute sécurité.
- d) **La vitesse admissible de l'outil de travail doit être au moins égale à la vitesse maximale indiquée sur l'outil électrique.** Les accessoires tournant plus vite que leur vitesse assignée peuvent se rompre et être projetés aux alentours.
- e) **Le diamètre extérieur et l'épaisseur de l'outil de travail doivent être conformes aux cotes de votre outil électrique.** Les outils de travail dimensionnés de façon incorrecte ne peuvent pas être protégés ni contrôlés de manière suffisante.
- f) **Les outils de travail avec broche filetée doivent s'adapter exactement à la broche de meulage de l'outil électrique. Pour les outils de travail fixés à l'aide de brides, l'alésage de réception doit exactement être adapté à la forme de la bride.** Les outils de travail qui ne sont pas exactement adaptés au dispositif de réception de l'outil électrique tournent irrégulièrement, vibrent fortement et peuvent provoquer une perte de contrôle.
- g) **N'utilisez aucun outil de travail endommagé.** Avant chaque utilisation, examinez les outils de travail comme les meules abrasives pour détecter la présence éventuelle d'écaillures et de fissures, les plateaux à meuler pour détecter des traces éventuelles de fissures, de fatigue ou d'usure excessive, ainsi que les brosses métalliques pour détecter des fils desserrés ou cassés. Si l'outil électrique ou l'outil de travail tombent, examinez les dommages éventuels ou installez un accessoire non endommagé. Lorsque vous avez contrôlé et utilisé l'outil de travail, séjournerez avec toute personne se trouvant à proximité en dehors de la zone de l'outil de travail en rotation et laissez tourner l'appareil pendant une minute à régime maximal. Les outils de travail endommagés se cassent généralement pendant cette période d'essai.
- h) **Portez un équipement de protection individuelle. En fonction de l'application, utiliser un écran facial, des lunettes de sécurité ou des verres de sécurité. Le cas échéant, utiliser un masque anti-poussières, des protections auditives, des gants et un tablier capables d'arrêter les petits fragments abrasifs ou des pièces à usiner.** La protection oculaire doit être capable d'arrêter les débris volants produits par les diverses opérations. Les masques anti-poussières ou respiratoire doivent être capables de filtrer la poussière produite lors de l'utilisation. L'exposition prolongée aux bruits de forte intensité peut provoquer une perte de l'audition.
- i) **Veillez à ce que les autres personnes présentes respectent une distance de sécurité suffisante par rapport à votre zone de travail. Toute personne entrant dans la zone de travail doit porter un équipement de protection individuelle.** Des fragments de la pièce à usiner ou d'outil de travail cassé peuvent être projetés et provoquer des blessures en dehors de la zone immédiate de travail.
- j) **Tenir l'outil uniquement par les surfaces de préhension isolantes, pendant les opérations au cours desquelles l'accessoire coupant peut être en contact avec des conducteurs cachés ou avec son propre câble.** Le contact avec un conducteur électrique sous tension peut également mettre les parties métalliques de l'outil sous tension et provoquer un choc électrique.



Consignes de sécurité spéciales

k) Faites attention à ce que le câble secteur soit éloigné des outils de travail en rotation.

Si vous perdez le contrôle de l'appareil, le câble peut être sectionné ou happé et votre main ou votre bras peut se retrouver entraîné dans l'outil de travail.

l) Ne posez jamais l'outil électrique avant que l'outil de travail ne soit pas arrivé complètement à l'arrêt. L'outil de travail en rotation peut entrer en contact avec la surface de rangement, suite à quoi vous pouvez perdre le contrôle de l'outil électrique.

m) Ne pas faire fonctionner l'outil électrique en le portant sur le côté. Suite à un contact accidentel avec l'outil de travail en rotation, vos vêtements peuvent se retrouver happés et l'outil de travail transpercer votre corps.

n) Nettoyer régulièrement les orifices d'aération de l'outil électrique. Le ventilateur du moteur attire la poussière dans le boîtier et une accumulation excessive de poudre de métal peut provoquer des dangers électriques.

o) Ne pas faire fonctionner l'outil électrique à proximité de matériaux inflammables. Des étincelles peuvent enflammer ces matériaux.

p) Ne pas utiliser d'accessoires qui nécessitent des réfrigérants fluides. L'utilisation d'eau ou d'autres réfrigérants fluides peut entraîner un choc électrique.

Contrecoup et consignes de sécurité correspondantes

Le contrecoup est une réaction subite suite à l'accrochage ou au blocage d'un outil en rotation, comme la meule, le plateau à meuler, la brosse en fil métallique etc. L'accrochage ou le blocage entraînent un arrêt abrupt de l'outil de travail en rotation. Un outil électrique incontrôlé est alors accéléré inversement au sens de rotation de l'outil de travail sur la zone de blocage. Par exemple, si une meule s'accroche ou se bloque dans la pièce à usiner, le bord de la meule qui plonge dans la pièce à usiner peut se prendre et arracher ainsi la meule ou entraîner un contrecoup. La meule se déplace vers l'opérateur ou elle s'éloigne de lui, selon le sens de rotation de la meule au point de blocage. Ici, les meules peuvent également se rompre. Un contrecoup est la conséquence d'un emploi incorrect ou erroné de l'outil électrique. Il peut être empêché en prenant les précautions appropriées décrites ci-dessous.

a) Maintenir fermement l'outil électrique et placer le corps et les bras de manière à pouvoir résister aux forces de rebond. Le cas échéant, toujours utiliser la poignée auxiliaire pour une maîtrise maximale du rebond ou de la réaction de couple au cours du démarrage. L'utilisateur peut maîtriser les forces de contrecoup ou de réaction en prenant les précautions qui s'imposent.

b) Ne jamais placer votre main à proximité de l'accessoire en rotation. L'accessoire peut effectuer un rebond sur votre main.

c) Ne pas se placer dans la zone où l'outil électrique se déplacera en cas de rebond. Le contrecoup entraîne l'outil électrique dans le sens opposé au mouvement de la meule sur le point de blocage.

d) Apporter un soin particulier lors de travaux dans les coins, les arêtes vives etc. Éviter les rebondissements et les accrochages de l'accessoire. L'outil de travail en rotation a tendance à se coincer dans les angles, sur les arêtes vives ou en cas de chocs. Ceci entraîne une perte de contrôle ou un contrecoup.

e) N'utilisez en aucun cas des lames pour scie à chaîne ni des lames dentelées. De tels outils de travail provoquent fréquemment un contrecoup ou la perte de contrôle de l'outil électrique.

Consignes de sécurité particulières relatives au meulage et au tronçonnage

a) Utilisez uniquement les meules agréées pour votre outil électrique et le capot protecteur prévu pour ces meules. Les meules qui ne sont pas prévues pour l'outil électrique ne peuvent pas être blindées suffisamment et elles sont instables.

b) Les meules coudées doivent être posées de manière à ce que la surface de défibrage soit située sous l'arête du capot protecteur. Toute meule incorrectement mise en place faisant saillie par rapport à l'arête du capot protecteur ne peut pas être blindée de manière appropriée.



Consignes de sécurité spéciales

- c) **Le capot protecteur doit être solidement fixé à l'outil électrique et placé en vue d'une sécurité maximale, de sorte que l'utilisateur soit exposé le moins possible à la meule.** Le capot protecteur permet de protéger l'utilisateur des projections de fragments, de tout contact direct avec la meule ainsi que des étincelles susceptibles d'enflammer les vêtements.
- d) **Les meules doivent uniquement être utilisées pour les possibilités de travail recommandées.** Par ex. : ne meulez jamais avec la surface latérale d'une meule abrasive. Les meules abrasives sont destinées à l'abrasion avec le bord de la meule. Tout effet dynamique latéral sur ces meules peut les casser.
- e) **Utilisez uniquement des brides de serrage intactes de la taille et de la forme adéquate pour la meule choisie par vous.** Les brides adéquates soutiennent la meule, réduisant ainsi le risque d'une rupture de meule. Les brides destinées aux meules abrasives peuvent se distinguer des brides destinées à d'autres meules.
- f) **N'utilisez pas de meules usées d'outils électriques de grande taille.** Les meules d'outils électriques de grande taille ne sont pas conçues pour les vitesses de rotation plus élevées des outils électriques de petite taille, elles peuvent casser.
- d) **Ne remettez pas l'outil électrique en marche tant qu'il se trouve dans la pièce à usiner.** Commencez par laisser la meule abrasive arriver à sa vitesse intégrale avant de poursuivre la coupe avec précaution. La meule peut sinon s'accrocher, sauter de la pièce à usiner ou entraîner un contrecoup.
- e) **Soutenez les plaques ou les grandes pièces à usiner afin de réduire le risque d'un contrecoup par une meule abrasive coincée.** Les grandes pièces à usiner peuvent se fléchir sous leur propre poids. La pièce à usiner doit être soutenue des deux côtés de la meule, à savoir aussi bien à proximité de la coupure que sur le bord.
- f) **Soyez particulièrement prudent lors des "coupes de poches" dans les murs existants ou les autres zones non visibles.** La meule abrasive en plongement peut entraîner un contrecoup en cas de coupe dans les conduites de gaz ou d'eau, les câbles électriques ou les autres objets.

Consignes de sécurité particulières relatives au ponçage au papier de verre :

- a) **N'utilisez pas de feuilles abrasives surdimensionnées, mais suivez les indications du fabricant concernant la taille de feuille abrasive.** Les feuilles abrasives qui dépassent du plateau à meuler peuvent causer des blessures ainsi qu'entraîner un blocage, un déchirement des feuilles abrasives ou un contrecoup.

Consignes de sécurité particulières relatives au travail avec des brosses métalliques :

- a) **Veillez noter que les brosses métalliques perdent aussi des morceaux de fil pendant l'utilisation normale.** Ne surchargez pas les fils par une trop haute pression appliquée. Les morceaux de fil projetés peuvent pénétrer très facilement à travers les vêtements fins et/ou la peau.
- b) **Si un capot de protection est recommandé, évitez que le capot de protection et la brosse métallique puissent se toucher.** Les brosses circulaires et à creuset peuvent grandir en diamètre du fait de la pression appliquée et de la force centrifuge.

Autres consignes de sécurité spéciales relatives au tronçonnage par meule abrasive :

- a) **Évitez un blocage de la meule abrasive ou une trop haute pression appliquée.** N'effectuez pas de coupes profondes excessives. Une surcharge de la meule abrasive en augmente la sollicitation et la tendance à se coincer ou à se bloquer et par conséquent la possibilité d'un contrecoup ou d'une rupture de meule.
- b) **Évitez la zone devant ou derrière la meule en rotation.** Lorsque vous éloignez la meule abrasive de vous dans la pièce à usiner, l'outil électrique peut être projeté directement vers vous en cas de contrecoup, avec la meule en rotation.
- c) **Si la meule abrasive coince ou si vous interrompez les travaux, éteignez l'appareil et maintenez-le en équilibre jusqu'à ce que la meule se soit immobilisée.** N'essayez jamais de retirer la meule encore en marche de la coupe, un contrecoup risque sinon de se produire. Recherchez la cause du coincement et remédiez-y.



Autres consignes de sécurité

AVERTISSEMENT !



Risque de blessures sérieuses.

- ▶ Toujours porter des lunettes de protection

- ▶ Utiliser des pièces d'écartement élastiques si celles-ci ont été fournies avec la meule et qu'elles sont requises.
- ▶ Respectez les indications du fabricant de d'outils ou d'accessoires ! Protégez les disques contre la graisse et les chocs !
- ▶ Les disques de meulage doivent être conservés et manipulés avec soin, conformément aux instructions du fabricant.
- ▶ N'utilisez jamais de disques de meulage abrasif pour le dégrossissage !
- ▶ Les disques de meulage abrasif ne doivent pas être exposés à une pression latérale.
- ▶ La pièce à usiner doit être bien en applique et protégée contre le décentrage, par ex. à l'aide de dispositifs de serrage.
- ▶ Les pièces à usiner de grande taille doivent être suffisamment soutenues.
- ▶ Si les outils de travail sont utilisés avec une broche filetée, l'extrémité de la broche ne doit alors pas entrer en contact avec le fond perforé de l'outil de meulage. Veiller à ce que le filet de l'outil de travail soit assez long pour pouvoir accueillir la broche sur toute sa longueur.
- ▶ Le filet de l'outil de travail doit être adapté à celui de la broche. Longueur et filet de la broche, voir les Caractéristiques techniques.
- ▶ Lors de l'usinage, de métaux notamment, il est possible que de la poussière conductrice s'accumule à l'intérieur de la machine. Il se peut alors qu'il y ait un transfert d'énergie électrique sur le corps de machine. Ceci peut alors impliquer un risque temporaire de choc électrique. Pour cette raison, il est nécessaire de nettoyer la machine régulièrement, fréquemment et soigneusement, à l'air comprimé à travers la grille d'aération à l'arrière pendant que la machine tourne. Veillez à bien stabiliser la machine pendant ce temps.
- ▶ Il est recommandé d'installer un système d'aspiration fixe et de prévoir un interrupteur de protection contre les courants de court-circuit (FI). Lorsque la meuleuse d'angle est arrêtée par le disjoncteur de protection FI, elle doit être vérifiée et nettoyée.
- ▶ Les poussières de matériaux tels que les peintures au plomb, certains types de bois, les minéraux et les métaux peuvent s'avérer nocives pour la santé.
- Toucher ou inhaler ces poussières peut entraîner des réactions allergiques et/ou des maladies respiratoires chez l'utilisateur ou les personnes se trouvant à proximité.
- ▶ Certaines poussières telles que la poussière de chêne ou de hêtre sont considérées comme cancérigènes, notamment en relation avec des additifs de traitement du bois (chromate, produits de protection du bois).
- Toucher ou inhaler ces poussières peut entraîner des réactions allergiques et/ou des maladies respiratoires chez l'utilisateur ou les personnes se trouvant à proximité.
- ▶ Seuls des spécialistes sont habilités à traiter les matériaux contenant de l'amiante.
- ▶ Utiliser le plus possible un système d'aspiration des poussières.
- ▶ Veiller à une bonne ventilation du poste de travail.
- ▶ Il est recommandé de porter un masque respiratoire protecteur à classe de filtrage P2.
- ▶ Respecter les directives nationales en vigueur relatives aux matériaux à traiter.
- ▶ Il est interdit d'usiner des matériaux produisant des poussières ou vapeurs nocives (p. ex. amiante) au moment de l'usinage.
- ▶ Si le travail à effectuer génère de la poussière, veiller à ce que les orifices d'aération soient dégagés.
- ▶ S'il devient nécessaire d'enlever la poussière, déconnecter tout d'abord l'outil électrique du secteur (à l'aide d'objets non métalliques) et éviter d'endommager des pièces internes.
- ▶ Les outils endommagés, excentriques ou vibrants ne doivent pas être utilisés.
- ▶ Éviter d'endommager les conduites de gaz ou d'eau, les lignes électriques et les murs porteurs (statique).
- ▶ Si la machine est utilisée en extérieur : monter un interrupteur de protection FI indiquant un courant de fuite max. 30 mA !
- ▶ Débrancher le cordon d'alimentation de la prise de courant avant toute opération de réglage, de changement d'outil de travail ou de maintenance.
- ▶ Une poignée supplémentaire endommagée ou craquelée doit être remplacée. Ne pas utiliser la machine si la poignée supplémentaire est défectueuse.
- ▶ Tout capot protecteur endommagé ou fissuré doit être remplacé. Ne pas utiliser la machine lorsque le capot protecteur est défectueux.
- ▶ Cet outil électrique n'est pas destiné à la réalisation de travaux de polissage. La garantie devient caduque en cas d'utilisation non conforme ! Le moteur peut surchauffer et l'outil électrique peut subir des dommages. Pour les travaux de polissage, nous recommandons nos polisseuses d'angle.

Caractéristiques techniques

Réf.		5707 003 X	5707 004 3	5707 040 X	5707 005 X	5707 006 X	5707 007 X
Puissance électrique absorbée nominale	W	1.000	1.200	1.200	1.400	1.700	1.700
Puissance débitée	W	590	710	710	800	1.040	1.040
Régime de ralenti	min ⁻¹	10.500	11.000	11.000	11.000	11.000	9.600
Plage de réglage de la vitesse de rotation	min ⁻¹	-	-	-	2.800 - 11.000	-	-
∅ max. du disque de meulage	mm	125	125	125	125	125	150
Filetage de la broche	mm	M14	M14	M14	M14	M14	M14
Longueur de la broche de meulage	mm	20	20	20	20	20	20
Sécurité antidémarrage		✓	-	✓	✓	✓	✓
Régulation électronique		✓	-	-	✓	✓	✓
Protection contre la surcharge		✓	-	-	✓	✓	✓
Démarrage en douceur		✓	-	✓	✓	✓	✓
Capot protecteur à réglage rapide		✓	✓	✓	✓	✓	✓
Poignée anti-vibrations		-	✓	✓	✓	✓	✓
Arrêt de contrecoup		✓	✓	✓	✓	✓	✓
Présélection de la vitesse de rotation		-	-	-	✓	-	-
Fonction homme mort		-	✓	-	-	-	-
Épaisseur max. admissible de l'outil de travail dans la zone de serrage en cas d'utilisation d'un écrou à deux trous frontaux	mm	10	10	10	10	10	10
Épaisseur max. admissible de l'outil de travail dans la zone de serrage en cas d'utilisation d'un écrou de serrage	mm	6,8	6,8	6,8	6,8	6,8	6,8
Meule à dégrossir/meule abrasive : épaisseur max. admissible de l'outil de travail	mm	6,8	6,8	6,8	6,8	6,8	6,8
Poids sans câble secteur	kg	2,1	2,4	2,4	2,5	2,5	2,6
Indice de protection		□ /II	□ /II	□ /II	□ /II	□ /II	□ /II

Symbole figurant sur la plaque signalétique :

n = vitesse de rotation à vide maximale
 ~ = courant alternatif

Renseignements sur le bruit / les vibrations

AVERTISSEMENT !



Lors du travail, le niveau de pression acoustique peut dépasser 80 dB (A).

- Risque de blessures graves et de chocs acoustiques.
- Utiliser un casque de protection acoustique.

Valeurs d'émission

Ces valeurs permettent une estimation des émissions de l'outil électrique et une comparaison avec d'autres outils électriques. La charge effective peut varier en fonction des conditions d'utilisation, de l'état de l'outil électrique ou des outils de travail. Pour l'estimation, tenez compte des temps de pause et des phases soumises à des charges moindres. En raison d'estimations adaptées en conséquence, fixez des mesures de protection pour l'utilisateur, comme par exemple des mesures d'organisation.

Réf.		5707 003 X	5707 004 3	5707 040 X	5707 005 X	5707 006 X	5707 007 X
$a_{h,SG}/K_{h,SG}$ *	m/s ²	6,0/1,5	6,0/1,5	6,0/1,5	6,0/1,5	6,0/1,5	6,8/1,5
$a_{h,DS}/K_{h,DS}$ *	m/s ²	<2,5/1,5	<2,5/1,5	<2,5/1,5	<2,5/1,5	<2,5/1,5	3,0/1,5
L_{pA}/K_{pA}	dB (A)	93,0/3	94,5/3	94,5/3	93,0/3	93,0/3	93,0/3
L_{WA}/K_{WA}	dB (A)	104,0/3	105,5/3	105,5/3	104,0/3	104,0/3	104,0/3

Valeur totale des oscillations (somme vectorielle de trois directions) calculée selon la norme EN 60745 :

- $a_{v,SG}$ = Valeur d'émission vibratoire (meulage de surfaces)
- $a_{v,DS}$ = Valeur d'émission de vibrations (meulage avec plateau à meuler)
- $K_{h,SG/DS}$ = Incertitude (vibrations)

Niveaux sonores typiques évalués A :

- L_{pA} = Niveau de pression acoustique
- L_{WA} = Niveau de puissance acoustique
- K_{pA}/K_{WA} = Incertitude

* Les valeurs indiquées d'émission de vibrations :

- Ont été mesurées à l'issue d'une procédure de contrôle et elles peuvent être utilisées par comparaison d'un appareil électrique avec un autre.
- Peuvent être utilisées pour une estimation introductive de l'exposition.

Utilisation conforme

Cet appareil doit uniquement être utilisé comme meuleuse, perceuse au papier de verre, pour la réalisation de travaux avec des brosses métalliques et pour le tronçonnage par meule abrasive du métal, du béton, de la pierre et de matériaux similaires, sans eau. N'utilisez que des accessoires d'origine Würth. Toute autre utilisation dépassant ce cadre est considérée comme étant non conforme.

L'utilisateur est responsable des dommages survenus en cas d'utilisation non conforme.

Éléments de l'appareil (fig. I/II)

- 1 Commutateur de Marche/Arrêt
- 2 Molette de réglage de la vitesse de rotation**
- 3 Interrupteur à poussoir**
- 4 Blocage d'enclenchement**
- 5 Plateau à meuler en caoutchouc avec feuille abrasive*
- 6 Brosse à creuset*
- 7 Manette additionnelle avec amortissement des vibrations**
- 8 Clé à ergots**
- 9 Écrou à deux trous frontaux**
- 10 Écrou à serrage rapide (rainure Q)**
- 11 Meule*
- 12 Clip pour capot protecteur de séparation*
- 13 Capot protecteur
- 14 Bride de support
- 15 Broche
- 16 Bouton d'arrêt de la broche
- 17 Levier d'arrêt

* Accessoire, non compris dans la livraison.
 ** en fonction de l'équipement

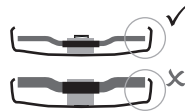

Utiliser uniquement des outils de travail sur lesquels le capot protecteur fait saillie d'au moins 3,4 mm.

Capot protecteur pour le meulage

Idéal pour les travaux effectués à l'aide de meules à dégrossir, de plateaux à lamelles ou de meules de tronçonnage diamantées.

- ▶ Appuyer sur le levier d'arrêt [17] et le retenir.
- ▶ Poser le capot protecteur [13] tel qu'illustré sur le collet de la broche.
- ▶ Adapter la position du capot protecteur à la position adoptée par les mains pour saisir l'outil. Tourner pour cela le capot protecteur jusqu'à ce qu'il se trouve dans la position souhaitée.
- ✓ La face fermée du capot protecteur doit être orientée en direction de l'opérateur.
- ▶ Relâcher le levier d'arrêt et tourner le capot de protection jusqu'à ce que le levier d'arrêt s'enclenche de manière perceptible.
- ▶ Contrôler l'encliquetage : Le levier doit être enclenché, si bien qu'il est impossible de changer la position du capot protecteur.

Mise en service

Attention !

Avant de mettre l'appareil en service, veuillez vérifier si la tension et la fréquence de réseau indiquées sur la plaque signalétique correspondent aux données de votre réseau électrique.

Monter la manette additionnelle

⚠ PRUDENCE !



Risque de blessures sérieuses.
 ▶ Ne travaille qu'avec la manette additionnelle [7] montée !

- ▶ Vissez fermement la manette additionnelle au côté gauche ou au côté droit de l'appareil.

Monter le capot protecteur (fig. II)

⚠ PRUDENCE !



Risque de blessures sérieuses.
 ▶ Pour des raisons de sécurité, utiliser exclusivement le capot protecteur prévu pour la meule en question !

Clip pour capot protecteur de séparation pour le tronçonnage par meule abrasive

Prévu pour les travaux réalisés à partir de meules abrasives et de meules de tronçonnage diamantées.

- ▶ Ce clip une fois monté [12], le capot protecteur est prêt pour **les travaux de tronçonnage**.

Mise en place du disque de meulage

⚠ AVERTISSEMENT !



Risque de blessures sérieuses.

- ▶ Retirer la fiche secteur de la prise de courant avant de procéder à un changement d'outil.
- ▶ La machine doit être à l'arrêt et immobilisée.

Arrêt de la broche

- ▶ Enfoncer le bouton d'arrêt de la broche [16] et tourner manuellement la broche jusqu'à ce que le bouton d'arrêt s'enclenche de manière perceptible.

Pose de la meule

- ▶ Poser la bride de support [14] sur la broche.
- ✓ Elle est correctement montée lorsqu'il est impossible de la tourner sur la broche.
- ▶ Poser la meule [11] sur la bride de support [14].
 - La meule doit reposer équitablement sur la bride de support.
 - La bride en tôle des disques de meulage abrasif doit reposer sur la bride de support.

⚠ PRUDENCE !



Risque de blessures sérieuses

- Pour des raisons de sécurité, utiliser le capot protecteur de séparation lors de travaux réalisés avec des meules abrasives.

Écrou à deux trous frontaux (en fonction de l'équipement)

Fixation de l'écrou à deux trous frontaux

Attention !

Les deux faces de l'écrou à deux trous frontaux [9] diffèrent l'un de l'autre.

Visser l'écrou à deux trous frontaux [9] sur la broche de la manière suivante :

- A Pour les meules de faible épaisseur
 - La collerette de l'écrou à deux trous frontaux [9] doit être orientée vers le haut afin que la meule de faible épaisseur puisse être serrée de manière sûre.
 - B Pour les meules d'épaisseur importante
 - La collerette de l'écrou à deux trous frontaux [9] doit être orientée vers le bas afin que l'écrou à deux trous frontaux puisse être monté sur la broche de manière sûre.
- Arrêter la broche.
 - À l'aide de la clé à ergots [8], serrer l'écrou à deux trous frontaux en le tournant dans le sens des aiguilles d'une montre.

Desserrage de l'écrou à deux trous frontaux

- Arrêter la broche.
- À l'aide de la clé à ergots [9], dévisser l'écrou à deux trous frontaux [8] en le tournant dans le sens inverse à celui des aiguilles d'une montre.

Écrou à serrage rapide (en fonction de l'équipement)

Fixation de l'écrou à serrage rapide

Attention !

Ne montez l'écrou à serrage rapide [10] que sur les machines équipées d'un « système de serrage rapide ».

Attention !

- Si l'épaisseur de la meule [11] est supérieure à 6,8 mm dans la zone de serrage, veuillez alors ne pas utiliser l'écrou à serrage rapide !
- Utilisez l'écrou à deux trous frontaux [9] et la clé à ergots [8].

- Arrêter la broche.
- Poser l'écrou à serrage rapide [10] sur la broche [15] de manière à ce que les deux ergots s'engrènent dans les rainures de la broche.
- Serrer l'écrou à serrage rapide manuellement en le tournant dans le sens des aiguilles d'une montre.
- Serrer fermement l'écrou à serrage rapide en tournant vigoureusement la meule dans le sens des aiguilles d'une montre.

Desserrage de l'écrou à serrage rapide

Attention !

- N'arrêter la broche à l'aide du bouton d'arrêt [16] que lorsque l'écrou à serrage rapide [10] est monté !
- La machine continue de tourner après avoir été arrêtée. Enfoncer le bouton rouge d'arrêt de la broche [16] juste avant que la meule ne s'immobilise.
- ✓ L'écrou à serrage rapide [10] se desserre alors automatiquement d'environ un demi-tour et peut être dévissé sans recourir à la force ou un outil quelconque.

Utilisation

Réglage de la vitesse de rotation (en fonction de l'équipement)

- Régler la vitesse de rotation recommandée au niveau de la molette [2].
 - (petit nombre = vitesse de rotation faible ; grand nombre = vitesse de rotation élevée)
- Disque de meulage abrasif, meule à dégrossir, meule boisseau droite, meule de tronçonnage diamantée : vitesse de rotation élevée
- Brosse : vitesse de rotation moyenne
- Plateau à meuler : vitesse de rotation faible à moyenne



Information

Pour les travaux de polissage, nous recommandons nos polisseuses d'angle.

Marche/arrêt

⚠ AVERTISSEMENT !



Risque de blessures sérieuses.

- Dirigez l'appareil toujours avec les deux mains.
- Allumez d'abord l'outil de travail, puis mettez-le sur la pièce à usiner.

AVERTISSEMENT !



Risque dû à un démarrage involontaire
 ➤ Toujours éteindre la machine avant de retirer la fiche de la prise ou en présence d'une coupure de courant.

DANGER !



Risque dû à une explosion de poussière.
 ➤ Veillez à ce que la machine n'aspire aucune poussière supplémentaire et des copeaux.
 ➤ Lors de la mise en marche/à l'arrêt de la machine, la tenir à l'écart de tout dépôt de poussière.

AVERTISSEMENT !



Risque de blessures sérieuses.
 ➤ En cas de marche permanente, la machine continue à fonctionner lorsqu'elle se trouve arrachée de la main de l'utilisateur.
 ➤ Tenez toujours la machine avec les deux mains par les poignées prévues, assurez une bonne stabilité et travaillez avec concentration.

Machines avec commutateur

Mise en marche

- ▶ Poussez le commutateur [1] à l'avant.
 - Pour la marche permanente, faites-le basculer ensuite vers le bas jusqu'à ce qu'il s'enclenche.

Arrêt

- ▶ Appuyez sur le bout arrière du commutateur [1] et relâchez-le.

Machines avec fonction homme mort

Mise en marche

- ▶ Pousser le blocage d'enclenchement [4] dans le sens de la flèche puis actionner l'interrupteur à poussoir [3].

Arrêt

- ▶ Relâcher l'interrupteur à poussoir [3].

Consignes de travail

Meulage

- ▶ Exercer une pression modérée sur la machine et la faire glisser sur la surface afin que la surface de la pièce à usiner ne devienne pas trop chaude.

Dégrossissage

- ▶ Pour obtenir de bons résultats, travailler en respectant un angle d'inclinaison de 30° - 40°.

Meulage abrasif

Attention !

- ▶ Lors du meulage abrasif, travaillez toujours à contresens.
- Il y a sinon un risque que la machine saute hors de la coupe de manière incontrôlée.

- ▶ Travaillez avec une avance modérée, adaptée à la matière à usiner. Ne pas coincer, ne pas appuyer, ne pas agiter.

Ponçage au papier de verre

- ▶ Exercer une pression modérée sur la machine et la faire glisser sur la surface afin que la surface de la pièce à usiner ne devienne pas trop chaude.

Travail avec des brosses métalliques

- ▶ Pressez avec modération la machine.

Maintenance et nettoyage

AVERTISSEMENT !



Risque dû au courant électrique.
 ➤ Ne procéder à des travaux de nettoyage et de maintenance sur l'appareil que lorsque la fiche secteur est débranchée.

PRUDENCE !



Les poussières de matériaux peuvent s'avérer nocives pour la santé.
 ➤ Utiliser un masque de protection respiratoire ou anti-poussières.

Nettoyage du moteur

- ▶ Purgez la machine régulièrement, fréquemment et soigneusement à l'air comprimé par les grilles d'aération arrière. Veillez à bien stabiliser la machine pendant ce temps.

⚠ PRUDENCE !



Risque de blessures ou de dommages matériels par des actions incorrectes.

- Ne pas ouvrir l'appareil.
- L'appareil doit uniquement être ouvert par un technicien de service Würth.
- Pour tous les travaux d'entretien ou de maintenance, appliquer les directives de sécurité et de prévention des accidents applicables.

Dépannage

La machine ne fonctionne pas. Indicateur signalétique de l'électronique (en fonction de l'équipement) clignote :

La sécurité antidémarrage s'est déclenchée. Si la fiche est branchée lorsque la machine est mise en marche ou si l'alimentation en courant est rétablie après une coupure, la machine ne démarre pas.

- Arrêtez la machine, puis redémarrez-la.

Accessoires et pièces de rechange

Si l'appareil tombe en panne, malgré les procédés soigneux de production et de contrôle, il faut faire effectuer la réparation par un Würth masterService. Pour la France, vous pouvez contacter le masterService Würth en appelant au numéro vert : 0800 505 967. Pour toute question complémentaire et pour commander des pièces de rechange, il faut impérativement indiquer le numéro d'article de l'appareil figurant sur la plaque de type de l'appareil.

La liste actuelle des pièces de rechange de cet appareil peut être consultée sur Internet à l'adresse « <http://www.wuerth.com/partsmanager> » ou obtenue auprès de la succursale Würth la plus proche.

Élimination

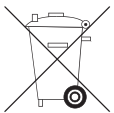

Ne jetez en aucun cas l'appareil aux ordures ménagères ! Confiez l'élimination de l'appareil à une entreprise d'élimination des déchets agréée ou à votre service communal

de gestion des déchets. Respectez les prescriptions actuellement en vigueur. En cas de doute, contactez votre service communal de gestion des déchets. Éliminez tout le matériel d'emballage dans le respect de l'environnement.

Garantie

Pour cet appareil Würth, nous accordons une garantie selon les dispositions légales/spécifiques au pays, à compter de la date d'achat (preuve par facture ou bon de livraison). Les éventuels dommages sont éliminés soit par livraison d'un produit de remplacement, soit par réparation. Les dommages imputables à une manipulation incorrecte sont exclus de la garantie. Les réclamations ne pourront être acceptées que si l'appareil est remis à une succursale Würth, à votre représentant Würth ou à un service après-vente agréé Würth à l'état non démonté. Sous réserve de modifications techniques. Nous déclinons toute responsabilité en cas d'erreurs d'impression.

Ⓔ Déclaration de conformité CE

Nous déclarons sous notre propre responsabilité que ce produit est conforme avec les normes ou documents normatifs suivants :

Normes

- EN 60745

selon les termes des directives :

Directive CE

- 2006/42/CE
- jusqu'au 19.04.2016 : 2004/108/CE, à partir du 20.04.2016 : 2014/30/UE
- 2011/65/UE

Documents techniques auprès de :
Adolf Würth GmbH & Co. KG, Abt. PCM
Reinhold-Würth-Straße 12 - 17,
74653 Künzelsau, GERMANY



M. Strobel
Responsable
de gestion de produits



Dr.-Ing. S. Beichter
Fondé de pouvoir
responsable qualité

Künzelsau : 10/11/2015

Antes de la primera utilización de su aparato, lea estas instrucciones de servicio y actúe en consecuencia.

Guarde estas instrucciones de servicio para uso o propietario posterior.

- ▶ Antes de la primera puesta en servicio, leer necesariamente las indicaciones de seguridad.
- En caso de inobservancia de las instrucciones de servicio y las indicaciones de seguridad pueden producirse daños en el aparato y riesgos para el usuario y otras personas.
- ▶ Todas las personas involucradas en la puesta en servicio, manejo, mantenimiento y conservación del aparato han de estar debidamente cualificadas.
- ▶ **Las reparaciones en el aparato sólo deben efectuarse por personas encargadas para ello y debidamente formadas.** En este caso han de utilizarse siempre las piezas de repuesto originales de Adolf Würth GmbH & Co. KG. Con ello se garantiza que se mantenga la seguridad del aparato.

Signos y símbolos en estas instrucciones

Los signos y símbolos reflejados en estas instrucciones le ayudarán a utilizar las mismas y la máquina de forma rápida y segura.

Información

La información le permite el uso más eficaz o práctico del aparato y de estas instrucciones.

▶ Pasos de actuación

La secuencia definida de los pasos de actuación le facilita el uso correcto y seguro.

✓ Resultado

Aquí puede encontrar la descripción del resultado de una secuencia de pasos de actuación.

[1] Número de posición

Los números de posición se identifican en el texto mediante corchetes.

Niveles de riesgo de indicaciones de advertencia

En estas instrucciones de servicio se utilizan los siguientes niveles de riesgo para advertir sobre situaciones potencialmente peligrosas y prescripciones de seguridad importantes:

¡PELIGRO!

La situación peligrosa es inminente, y si no se siguen las medidas oportunas pueden producirse lesiones graves o incluso la muerte. Siga necesariamente la medida oportuna.

¡ADVERTENCIA!

La situación peligrosa es posible que ocurra, y si no se siguen las medidas oportunas pueden producirse lesiones graves o incluso la muerte. Trabaje con sumo cuidado.

¡PRECAUCIÓN!

La situación peligrosa es posible que ocurra, y si no se siguen las medidas oportunas pueden producirse lesiones leves o irrelevantes.

¡Atención!

Es posible que se produzca una situación potencialmente peligrosa, y si no se evita pueden originarse daños materiales.

Estructura de indicaciones de seguridad
¡PELIGRO!

- Tipo y fuente de riesgo
- Consecuencias de la inobservancia
- Medida de protección contra riesgo

Indicaciones generales de seguridad

ADVERTENCIA

Lea todas las indicaciones de seguridad e instrucciones. Las omisiones en el cumplimiento de las indicaciones de seguridad e instrucciones pueden originar descarga eléctrica, incendio y/o lesiones graves. Guarde todas las indicaciones de seguridad e instrucciones para el futuro.



Indicaciones de seguridad especiales

Indicaciones comunes de seguridad para el lijado, esmerilado con papel de lija, trabajo con cepillo de alambre y tronzado:

Aplicación

- a) **Esta herramienta eléctrica ha de utilizarse como lijadora, amoladora con papel de lija, cepillo de alambre y tronzadora. Respete todas las indicaciones de seguridad, instrucciones, representaciones y datos proporcionados con el aparato.** Si no respeta las indicaciones siguientes, se pueden producir descargas eléctricas, fuego y/o lesiones graves.
- b) **Esta herramienta eléctrica no es adecuada para pulir.** La herramienta eléctrica puede provocar riesgos y lesiones si no se utiliza de la forma prevista.
- c) **No utilice ningún accesorio que el fabricante no haya previsto y recomendado especialmente para esta herramienta eléctrica.** La posibilidad de montar el accesorio en su herramienta eléctrica no garantiza su utilización segura.
- d) **El número de revoluciones permitido de la herramienta intercambiable ha de ser al menos tan alto como el máximo número de revoluciones indicado en la herramienta eléctrica.** Los accesorios que giren a una velocidad mayor que la permitida pueden romperse y proyectarse.
- e) **El diámetro exterior y el grosor de la herramienta intercambiable han de corresponderse con las medidas de su herramienta eléctrica.** Las herramientas intercambiables mal dimensionadas no pueden apantallarse o controlarse de forma adecuada.
- f) **Las herramientas intercambiables con inserto roscado tienen que encajar exactamente en el husillo portamuelas de su herramienta eléctrica. En caso de herramientas intercambiables sujetas con bridas, el taladro de alojamiento tiene que adaptarse exactamente a la forma de la brida.** Las herramientas intercambiables que no encajen exactamente en el dispositivo de alojamiento de la herramienta eléctrica giran de forma irregular, vibran con mucha fuerza y pueden originar la pérdida del control.
- g) **No utilice herramientas intercambiables dañadas.** Antes de cada utilización, compruebe si las herramientas intercambiables, como los discos de amolar, presentan fragmentaciones o grietas, si los discos abrasivos presentan grietas o desgaste normal o excesivo, o si los cepillos de alambre tienen alambres sueltos o rotos. Si la herramienta eléctrica o la herramienta intercambiable se cae al suelo, verifique si se ha dañado o utilice una herramienta intercambiable intacta. Una vez comprobado el estado de la herramienta intercambiable y colocada la misma, usted y las personas que se encuentren en las proximidades deben permanecer fuera del radio de acción de la herramienta en movimiento, y ha de dejar funcionando el aparato durante un minuto con el máximo número de revoluciones. En la mayoría de los casos, las herramientas intercambiables dañadas se rompen durante dicho intervalo de prueba.
- h) **Use un equipamiento de protección personal. En función de la aplicación, use mascarilla de protección total, protector de ojos o gafas de protección. Si procede, use una mascarilla antipolvo, un protector de oídos, guantes de protección o un delantal especial que mantenga alejadas las pequeñas partículas de lijado y material.** Los ojos deben protegerse contra cuerpos extraños que se proyecten en las diferentes aplicaciones. Las mascarillas respiratorias y antipolvo han de filtrar el polvo generado en la aplicación correspondiente. Si se expone a un ruido fuerte durante un periodo de tiempo prolongado puede sufrir pérdida de audición.
- i) **Procure que terceras personas permanezcan a una distancia segura de su área de trabajo. Cualquier persona que acceda a su área de trabajo ha de utilizar un equipamiento de protección personal.** Los fragmentos de la pieza de trabajo o las herramientas intercambiables rotas pueden proyectarse y ocasionar lesiones incluso fuera de la zona directa de trabajo.
- j) **Al realizar trabajos en los que la herramienta intercambiable pueda entrar en contacto con conductores eléctricos ocultos o con el propio cable de red, sujete el aparato sólo por las superficies aisladas de la empuñadura.** El contacto con un conductor bajo tensión también puede poner bajo tensión a partes metálicas del aparato y provocar una descarga eléctrica.



Indicaciones de seguridad especiales

k) Mantenga el cable de red lejos de herramientas intercambiables en movimiento.

Si pierde el control sobre el aparato, el cable de red puede cortarse o engancharse, y su mano o brazo pueden acabar en la herramienta intercambiable en movimiento.

l) No deposite nunca la herramienta eléctrica antes de que la herramienta intercambiable se haya detenido por completo.

La herramienta intercambiable en movimiento puede entrar en contacto con la superficie de apoyo, por lo que puede perder el control sobre la herramienta eléctrica.

m) No deje funcionar la herramienta eléctrica mientras la transporta.

Su ropa podría engancharse involuntariamente en la herramienta intercambiable en movimiento, y la herramienta podría perforar su cuerpo.

n) Limpie regularmente la ranura de ventilación de su herramienta eléctrica.

El soplante del motor introduce polvo en la carcasa, y una intensa acumulación de polvo de metal puede provocar riesgos eléctricos.

o) No utilice la herramienta eléctrica cerca de materiales inflamables.

Las chispas pueden inflamar dichos materiales.

p) No utilice herramientas intercambiables que requieran refrigerante líquido.

La utilización de agua u otros refrigerantes líquidos puede provocar descargas eléctricas.

Retroceso e indicaciones de seguridad importantes

Un retroceso es la reacción repentina que se produce cuando una herramienta intercambiable en movimiento - como un disco de amolar, un disco abrasivo, un cepillo de alambre, etc. - se engancha o bloquea, lo cual provoca una parada brusca de la herramienta intercambiable. Ello origina la aceleración descontrolada de la herramienta eléctrica en sentido contrario al giro de la herramienta intercambiable en el punto de bloqueo. Si p. ej. un disco de amolar se engancha o bloquea en la pieza de trabajo, el borde del disco que se introduce en la pieza puede enredarse, y como consecuencia de ello, el disco puede romperse o provocar un retroceso. El disco de amolar se mueve entonces hacia el usuario o se aleja del mismo en función del sentido de giro del disco en el punto de bloqueo. En este caso también pueden romperse los discos de amolar. El retroceso es la consecuencia de un uso inadecuado o erróneo de la herramienta eléctrica, y puede evitarse tomando medidas de precaución adecuadas, como las descritas a continuación.

a) Sujete bien la herramienta eléctrica y mantenga el cuerpo y los brazos en una posición en la que pueda absorber las fuerzas de retroceso.

Utilice siempre la empuñadura auxiliar, si existe, para tener el máximo control posible sobre las fuerzas de retroceso o los momentos de reacción durante la aceleración. El usuario puede controlar las fuerzas de retroceso y reacción mediante medidas de precaución adecuadas.

b) No ponga nunca la mano cerca de herramientas intercambiables en movimiento.

En caso de retroceso, la herramienta intercambiable puede moverse por encima de su mano.

c) En caso de retroceso, no acceda a la zona de movimiento de la herramienta eléctrica.

El retroceso propulsa la herramienta eléctrica en sentido contrario al movimiento del disco de amolar en el punto de bloqueo.

d) Trabaje con especial cuidado en esquinas, bordes afilados, etc. Evite que las herramientas intercambiables reboten en la pieza de trabajo y se atasquen.

La herramienta intercambiable en movimiento tiende a atascarse en esquinas o bordes afilados, o cuando rebota. Ello provoca una pérdida de control o un retroceso.

e) No utilice hojas de cadenas u hojas de sierra dentadas.

Tales herramientas intercambiables provocan con frecuencia retrocesos o la pérdida de control sobre la herramienta eléctrica.

Indicaciones de seguridad especiales para el lijado y tronzado:

a) Utilice exclusivamente las muelas abrasivas autorizadas para su herramienta eléctrica, y la cubierta protectora prevista para dichas muelas.

Las muelas abrasivas que no estén previstas para la herramienta eléctrica no pueden apantallarse de forma adecuada, y son inseguras.

b) Los discos de amolar acodados han de colocarse de forma que la superficie de lijado se encuentre debajo del borde de la cubierta protectora.

Un disco de amolar colocado erróneamente y que sobresalga del borde de la cubierta protectora no puede apantallarse adecuadamente.



Indicaciones de seguridad especiales

- c) La cubierta protectora ha de colocarse fiablemente en la herramienta eléctrica y ajustarse con la máxima seguridad, de forma que la menor parte posible de la muela abrasiva permanezca abierta y apunte hacia el usuario.** La cubierta protectora permite la protección del usuario contra fragmentos, contacto ocasional con la muela abrasiva y contra chispas que pudieran inflamar la ropa.
- d) Las muelas abrasivas sólo deben utilizarse para las aplicaciones recomendadas.** P.ej.: no lije nunca con la superficie lateral de un disco de tronzar. Los discos de tronzar están previstos para el desgaste de material con el borde del disco. La aplicación de fuerza lateral sobre estas muelas abrasivas puede romperlas.
- e) Utilice siempre bridas de sujeción intactas con tamaño y forma correctos para el disco de amolar que haya seleccionado.** Las bridas adecuadas soportan el disco de amolar y reducen así el riesgo de rotura del disco. Las bridas de los discos de tronzar pueden diferenciarse de las bridas de otros discos de amolar.
- f) No utilice discos de amolar desgastados de herramientas eléctricas de mayor tamaño.** Los discos de amolar para herramientas eléctricas de mayor tamaño no están diseñados para el alto número de revoluciones de herramientas más pequeñas, y pueden romperse.
- d) No vuelva a conectar la herramienta eléctrica mientras se encuentre en la pieza de trabajo.** Deje que el disco de tronzar alcance el número total de revoluciones antes de continuar con el corte cuidadosamente. En otro caso, el disco puede atascarse, saltar de la pieza de trabajo o provocar un retroceso.
- e) Apoye los tableros o las piezas de trabajo grandes para evitar el riesgo de un retroceso al atascarse el disco de tronzar.** Las piezas de trabajo grandes pueden doblarse por su propio peso. La pieza de trabajo ha de apoyarse en ambos lados del disco, concretamente, cerca del corte y también en el borde.
- f) Preste especial atención a los "cortes sobre conductos" en paredes existentes o en otras zonas no visualizables.** El disco de tronzar introducido puede provocar un retroceso al realizar cortes en conductos de agua o gas, conductores eléctricos u otros objetos.

Indicaciones de seguridad especiales para el lijado con papel de lija:

- a) No utilice hojas lijadoras sobredimensionadas, sino siga las indicaciones del fabricante sobre el tamaño de las hojas.** Las hojas lijadoras que sobresalgan del disco abrasivo pueden provocar lesiones, así como el bloqueo o desgarramiento de las hojas, o un retroceso.

Indicaciones de seguridad especiales para trabajos con cepillos de alambres:

- a) Tenga en cuenta que los cepillos de alambre pierden fragmentos de alambre incluso durante su uso habitual.** No sobrecargue los alambres con una presión de apriete excesiva. Los fragmentos de alambre proyectados pueden atravesar muy fácilmente la ropa fina y/o la piel.
- b) Si se recomienda una cubierta protectora, evite que la misma y el cepillo de alambre entren en contacto.** Los cepillos de plato y vaso pueden aumentar su diámetro debido a la presión de apriete y a las fuerzas centrífugas.

Otras indicaciones de seguridad especiales para el tronzo:

- a) Evite el bloqueo del disco de tronzar o una presión de apriete excesiva.** No realice cortes demasiado profundos. La sobrecarga del disco de tronzar aumenta su sollicitación y la propensión a ladeos o bloqueos, y con ello, la posibilidad de un retroceso o la rotura de una muela abrasiva.
- b) Evite la zona situada delante y detrás del disco de tronzar en movimiento.** Al mover el disco de tronzar en la pieza de trabajo para alejarlo de su posición, si se produce un retroceso, la herramienta eléctrica puede proyectarse hacia usted con el disco en movimiento.
- c) Si el disco de tronzar se atasca o decide interrumpir el trabajo, desconecte el aparato y sujételo hasta que el disco se haya detenido.** No intente nunca extraer el disco de tronzar del corte si sigue en movimiento, pues en otro caso puede producirse un retroceso. Determine y subsane la causa del atasco.



Otras indicaciones de seguridad

⚠ ¡ADVERTENCIA!



Riesgo de lesiones serias.

➤ Use siempre gafas de protección

- ▶ Utilice capas intermedias elásticas si se proporcionan con el material abrasivo y se exige su uso.
- ▶ Respetar las indicaciones del fabricante de la herramienta o del accesorio. Proteger los discos contra grasa y golpes.
- ▶ Los discos de amolar tienen que guardarse y manipularse con cuidado y siguiendo las instrucciones del fabricante.
- ▶ No utilizar nunca discos de tronzar para desbaste.
- ▶ Los discos de tronzar no deben someterse a presión lateral.
- ▶ La pieza de trabajo tiene que apoyarse firmemente y estar asegurada para evitar que resbale, p. ej. mediante dispositivos de sujeción.
- ▶ Las piezas de trabajo grandes tienen que apoyarse adecuadamente.
- ▶ Si se utilizan herramientas con inserto roscado, el extremo del husillo no debe tocar la base del agujero de la herramienta de lijado. Procurar que la rosca de la herramientas intercambiables sea lo suficientemente larga para alojar el husillo en toda su longitud.
- ▶ La rosca de la herramienta intercambiable ha de encajar en la rosca del husillo. Para consultar la longitud y la rosca del husillo, véase Datos técnicos.
- ▶ Durante el procesamiento, sobre todo de metales, dentro de la máquina puede depositarse polvo conductivo, lo cual puede transmitir la energía eléctrica a la carcasa de la máquina. Ello puede propiciar una descarga eléctrica temporal. Por esta razón es necesario limpiar la máquina mediante soplado con aire comprimido a través de la rejilla de ventilación posterior mientras esté funcionando, y ello debe realizarse con frecuencia, regularidad y exhaustividad. En ese proceso, la máquina ha de sujetarse fíamente.
- ▶ Se recomienda utilizar un sistema de aspiración fijo, y conectar previamente un interruptor de protección de corriente de fallo (FI). Al desconectarse la amoladora angular mediante el interruptor de protección FI, la máquina tiene que verificarse y limpiarse.
- ▶ Los polvos de materiales como pintura que contenga plomo, algunos tipos de madera, minerales y metal pueden ser nocivos para la salud.
- El contacto con los polvos o la inhalación de los mismos puede provocar reacciones alérgicas y/o enfermedades en las vías respiratorias del usuario o de las personas que se encuentren cerca.
- ▶ Determinados polvos se consideran cancerígenos, como el polvo de roble o haya, sobre todo en combinación con aditivos para el tratamiento de madera (cromato, conservantes de la madera).
- El contacto con los polvos o la inhalación de los mismos puede provocar reacciones alérgicas y/o enfermedades en las vías respiratorias del usuario o de las personas que se encuentren cerca.
- ▶ Los materiales que contengan amianto sólo deben procesarse por expertos.
- ▶ A ser posible, utilice una aspiración de polvo.
- ▶ Asegúrese de que exista una buena ventilación en el lugar de trabajo.
- ▶ Se recomienda usar una mascarilla con clase de filtro P2.
- ▶ Respete las prescripciones válidas de su país para los materiales que han de procesarse.
- ▶ No deben procesarse materiales que generen polvo o vapores nocivos para la salud (p. ej. amianto).
- ▶ Al trabajar con polvo, asegúrese de que los orificios de ventilación estén libres.
- ▶ Si fuera necesario eliminar el polvo, desconecte primero la herramienta eléctrica de la alimentación (utilice objetos no metálicos) y evite dañar piezas internas.
- ▶ No deben utilizarse herramientas dañadas o que no sean redondas o vibren.
- ▶ Evitar daños en tubos de gas o agua, conductores eléctricos y paredes portantes (estática).
- ▶ Si se utiliza la máquina al aire libre: ¡conectar previamente un interruptor de protección FI con máx. corriente de disparo (30 mA)!
- ▶ Antes de realizar cualquier ajuste, modificación o revisión, sacar el enchufe de la toma de corriente.
- ▶ Si la empuñadura auxiliar está dañada o agrietada, la misma ha de sustituirse. La máquina no debe funcionar con la empuñadura auxiliar defectuosa.
- ▶ Si la cubierta protectora está dañada o agrietada, la misma ha de sustituirse. La máquina no debe funcionar con la cubierta protectora defectuosa.
- ▶ Esta herramienta eléctrica no está concebida para pulir. ¡Si el uso es contrario a lo previsto, se extinguen los derechos de garantía! El motor puede sobrecalentarse y la herramienta eléctrica podría sufrir daños. Para trabajos de pulir recomendamos nuestra pulidora angular.

Datos técnicos

Art.		5707 003	5707 004	5707 040	5707 005	5707	5707
		X	3	X	X	006 X	007 X
Potencia de entrada nominal	W	1.000	1.200	1.200	1.400	1.700	1.700
Potencia de salida	W	590	710	710	800	1.040	1.040
Velocidad de marcha en vacío	min ⁻¹	10.500	11.000	11.000	11.000	11.000	9.600
Rango de ajuste de velocidad	min ⁻¹	-	-	-	2.800 - 11.000	-	-
Máx. Ø de disco de amolar	mm	125	125	125	125	125	150
Rosca de husillo	mm	M14	M14	M14	M14	M14	M14
Longitud del husillo portamuelas	mm	20	20	20	20	20	20
Protección contra re arranque		✓	-	✓	✓	✓	✓
Electrónica constante		✓	-	-	✓	✓	✓
Protección contra sobrecarga		✓	-	-	✓	✓	✓
Arranque suave		✓	-	✓	✓	✓	✓
Cubierta protectora de ajuste rápido		✓	✓	✓	✓	✓	✓
Empuñadura antivibraciones		-	✓	✓	✓	✓	✓
Desconexión por retroceso		✓	✓	✓	✓	✓	✓
Preselección de velocidad		-	-	-	✓	-	-
Función de hombre muerto		-	✓	-	-	-	-
Máx. grosor permitido de la herramienta intercambiable en la zona de fijación al utilizar la tuerca de sujeción	mm	10	10	10	10	10	10
Máx. grosor permitido de la herramienta intercambiable en la zona de fijación al utilizar la tuerca de sujeción	mm	6,8	6,8	6,8	6,8	6,8	6,8
Disco de desbaste/corte: máx. grosor permitido de la herramienta intercambiable	mm	6,8	6,8	6,8	6,8	6,8	6,8
Peso sin cable de red	kg	2,1	2,4	2,4	2,5	2,5	2,6
Clase de protección		□/II	□/II	□/II	□/II	□/II	□/II

Símbolos en la placa de características:

n = máxima velocidad de marcha en vacío
 ~ = corriente alterna

Datos de ruido/vibraciones

¡ADVERTENCIA!



- Durante el trabajo puede superarse el nivel de ruido de 80 dB (A).
- Riesgo de lesiones serias y traumatismos por ruido.
 - Usar protector de oídos.

Valores de emisión

Estos valores permiten la estimación de las emisiones de la herramienta eléctrica y la comparación de diferentes herramientas eléctricas. En función de las condiciones de uso, del estado de la herramienta eléctrica o de las herramientas intercambiables, la carga real puede ser mayor o menor. Para la estimación, tenga en cuenta las pausas de trabajo y las fases de menor carga. En base a valores de estimación adaptados adecuadamente, establezca medidas de protección para el usuario, p. ej. medidas organizativas.

Art.		5707 003 X	5707 004 3	5707 040 X	5707 005 X	5707 006 X	5707 007 X
$a_{h,SG}/K_{h,SG}^*$	m/s ²	6,0/1,5	6,0/1,5	6,0/1,5	6,0/1,5	6,0/1,5	6,8/1,5
$a_{h,DS}/K_{h,DS}^*$	m/s ²	<2,5/1,5	<2,5/1,5	<2,5/1,5	<2,5/1,5	<2,5/1,5	3,0/1,5
L_{pA}/K_{pA}	dB (A)	93,0/3	94,5/3	94,5/3	93,0/3	93,0/3	93,0/3
L_{WA}/K_{WA}	dB (A)	104,0/3	105,5/3	105,5/3	104,0/3	104,0/3	104,0/3

Valor total de vibración (suma vectorial de tres direcciones) determinado de acuerdo con EN 60745:

- $a_{IV,SG}$ = valor de emisión de vibraciones (amolador superficies)
- $a_{IV,DS}$ = valor de emisión de vibraciones (amolador con disco abrasivo)
- $K_{h,SG/DS}$ = inseguridad (vibración)

Típico nivel acústico ponderado A:

- L_{pA} = nivel de presión acústica
- L_{WA} = nivel de potencia acústica
- K_{pA}, K_{WA} = inseguridad

* Los valores indicados sobre emisión de vibraciones:

- Se midieron según un procedimiento de prueba normalizado, y pueden utilizarse para la comparación de un aparato eléctrico con otro.
- Pueden utilizarse para una evaluación preliminar de la exposición.

Uso conforme a lo previsto

El aparato sólo ha de utilizarse como lijadora y amoladora con papel de lija, y para trabajos con cepillos de alambre y tronzado de metal, hormigón, piedra y materiales similares sin utilizar agua. Utilizar solamente accesorios originales de Würth. Cualquier otro uso se considera contrario a lo previsto.

El usuario es responsable de daños derivados del uso contrario a lo previsto.

Elementos del aparato (fig. I/II)

- 1 Corredera de conmutación, para conexión/desconexión
- 2 Rueda de ajuste de velocidad**
- 3 Gatillo de interruptor**
- 4 Bloqueo de conexión**
- 5 Disco abrasivo de goma con hoja lijadora*
- 6 Cepillo de vaso*
- 7 Empuñadura auxiliar con amortiguación de vibraciones**
- 8 Llave de dos agujeros**
- 9 Tuerca de dos agujeros**
- 10 Tuerca de sujeción rápida (ranura Q)**
- 11 Muela abrasiva*
- 12 Clip de cubierta protectora de separación*
- 13 Cubierta protectora
- 14 Brida de soporte
- 15 Husillo
- 16 Botón de enclavamiento de husillo
- 17 Palanca de enclavamiento

* Accesorio, no incluido en el volumen de suministro.

** En función del equipamiento

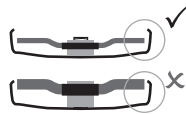

Utilizar sólo herramientas intercambiables que sobresalgan al menos 3,4 mm de la cubierta protectora.

Cubierta protectora para amolar

La misma está concebida para trabajar con discos de desbaste, discos abrasivos laminares y discos de corte diamantados.

- ▶ Presionar y sujetar la palanca de enclavamiento [17].
- ▶ Colocar la cubierta protectora [13] sobre el cuello del husillo, como se muestra en la figura.
- ▶ Adaptar la posición de la cubierta protectora a la posición de la mano en la máquina. Para ello, girar la cubierta protectora hasta que se encuentre en el lugar deseado.
- ✓ El lado cerrado de la cubierta protectora debe indicar hacia el usuario.
- ▶ Soltar la palanca de enclavamiento y girar la cubierta protectora hasta que la palanca encaje emitiendo un sonido.
- ▶ Comprobar si el asiento es seguro: la palanca tiene que haber encajado, y la cubierta protectora no debe poder girarse.

Clip de cubierta protectora de separación para el tronzado

Concebido para trabajos con discos de tronzar normales y diamantados.

- ▶ Si el clip [12] está colocado, la cubierta protectora se convierte en una **cubierta protectora de separación**.

Puesta en servicio

¡Atención!

Antes de la puesta en servicio, compruebe si la tensión y la frecuencia de red indicadas en la placa de características coinciden con los datos de su red eléctrica.

Colocar la empuñadura auxiliar

⚠ ¡PRECAUCIÓN!



Riesgo de lesiones serias.
 ➤ ¡Sólo debe trabajarse con la empuñadura adicional [7] colocada!

- ▶ La empuñadura auxiliar ha de enroscarse firmemente en el lado izquierdo o derecho de la máquina.

Colocar la cubierta protectora (fig. II)

⚠ ¡PRECAUCIÓN!



Riesgo de lesiones serias.
 ➤ Por motivos de seguridad, utilice solamente la cubierta protectora prevista para la muela abrasiva correspondiente.

Colocar la muela abrasiva

⚠ ¡ADVERTENCIA!



Riesgo de lesiones serias.
 ➤ Antes de realizar cualquier trabajo de reequipamiento, sacar el enchufe de red de la toma de corriente.
 ➤ La máquina tiene que estar desconectada y parada.

Enclavar el husillo

- ▶ Presionar el botón de enclavamiento de husillo [16] y girar el husillo manualmente hasta que su botón de enclavamiento encaje de forma perceptible.

Colocar la muela abrasiva

- ▶ Colocar la brida de soporte [14] sobre el husillo.
- ✓ La misma está colocada correctamente si no puede girarse en el husillo.
- ▶ Colocar la muela abrasiva [11] sobre la brida de soporte [14].
 - El disco de amolar tiene que apoyarse uniformemente en la brida de soporte.

- La brida de chapa de los discos de tronzar tiene que apoyarse en la brida de soporte.

⚠ ¡PRECAUCIÓN!



Riesgo de lesiones serias.

- Para trabajar con discos de tronzar, por motivos de seguridad ha de utilizarse la cubierta protectora de separación.

Tuerca de dos agujeros (dependiente del equipamiento)

Sujetar la tuerca de dos agujeros

¡Atención!

Los dos lados de la tuerca de dos agujeros [9] son distintos.

La tuerca de dos agujeros [9] ha de enroscarse en el husillo de la siguiente forma:

- A** En discos de amolar finos
 - El collar de la tuerca de dos agujeros [9] indica hacia arriba, para que el disco de amolar fino pueda sujetarse fiablemente.
- B** En discos de amolar gruesos
 - El collar de la tuerca de dos agujeros [9] indica hacia abajo, para que la tuerca pueda colocarse fiablemente en el husillo.
- Enclavar el husillo.
- Apretar la tuerca de dos agujeros con la llave de dos agujeros [8] en sentido de las agujas del reloj.

Aflojar la tuerca de dos agujeros

- Enclavar el husillo.
- Desenroscar la tuerca de dos agujeros [9] con la llave de dos agujeros [8] en sentido contrario a las agujas del reloj.

Tuerca de sujeción rápida (dependiente del equipamiento)

Sujetar la tuerca de sujeción rápida

¡Atención!

La tuerca de sujeción rápida [10] sólo debe colocarse en máquinas con "sistema de sujeción rápida".

¡Atención!

¡Si la muela abrasiva [11] tiene un grosor mayor de 6,8 mm en la zona de sujeción, la tuerca de sujeción rápida no debe utilizarse!

- Utilice la tuerca de dos agujeros [9] con la llave de dos agujeros [8].

- Enclavar el husillo.
- Colocar la tuerca de sujeción rápida [10] sobre el husillo [15], de forma que las dos lengüetas encajen en las dos ranuras del husillo.
- Apretar manualmente la tuerca de sujeción rápida en sentido de las agujas del reloj.
- Apretar la tuerca de sujeción rápida girando con fuerza la muela abrasiva en sentido de las agujas del reloj.

Aflojar la tuerca de sujeción rápida

¡Atención!

- ¡El husillo sólo debe pararse con el botón de enclavamiento de husillo rojo [16] si la tuerca de sujeción rápida [10] está colocada!
- Tras su desconexión, la máquina funciona por inercia. Justo antes de la parada de la muela abrasiva, presionar el botón de enclavamiento de husillo rojo [16].
- ✓ La tuerca de sujeción rápida [10] se afloja de forma automática aprox. media vuelta y puede desenroscarse sin esfuerzo adicional o herramientas.

Uso

Ajuste de velocidad (dependiente del equipamiento)

- En la rueda de ajuste [2] puede ajustarse la velocidad recomendada.
 - Número pequeño = velocidad baja; número grande = velocidad alta
- Disco de tronzado y desbaste, muela de copa, disco de corte diamantado: velocidad alta
- Cepillo: velocidad media
- Disco abrasivo: velocidad baja - media



Información

Para trabajos de pulir recomendamos nuestra pulidora angular.

Conexión/desconexión

⚠ ¡ADVERTENCIA!



Riesgo de lesiones serias.

- La máquina ha de manejarse siempre con ambas manos.
- Conectar primero la máquina, y a continuación, colocar la herramienta intercambiable en la pieza de trabajo.

⚠ ¡ADVERTENCIA!



Riesgo por arranque involuntario
 ➤ Al sacar el enchufe de la toma de corriente o producirse una interrupción de la corriente eléctrica, la máquina debe desconectarse siempre.

⚠ ¡PELIGRO!



Riesgo por explosión de polvo.
 ➤ Evite que la máquina aspire polvo y virutas adicionales.
 ➤ Durante la conexión y desconexión, mantener la máquina lejos del polvo depositado.

⚠ ¡ADVERTENCIA!



Riesgo de lesiones serias.
 ➤ Durante la conexión permanente, la máquina sigue funcionando si se desprende de la mano.
 ➤ Sujetar siempre la máquina con ambas manos por las empuñaduras previstas para ello, adoptar una postura segura y trabajar de forma concentrada.

Máquinas con corredera de conmutación

Conexión

- Desplazar la corredera de conmutación [1] hacia adelante.
- Para la conexión permanente, bascularla después hacia abajo hasta que encaje.

Desconexión

- Presionar y soltar en el extremo posterior de la corredera de conmutación [1].

Máquinas con función de hombre muerto

Conexión

- Desplazar el bloqueo de conexión [4] en sentido de la flecha y accionar el gatillo de interruptor [3].

Desconexión

- Soltar el gatillo de interruptor [3].

Indicaciones de trabajo

Amolar

- Presionar la máquina moderadamente y moverla por la superficie hacia uno y otro lado para que la superficie de la pieza de trabajo no se caliente demasiado.

Desbastar

- Para lograr un resultado adecuado ha de trabajarse con un ángulo de incidencia de 30 - 40°.

Tronzar

¡Atención!

- ¡Para tronzar ha de trabajarse siempre en sentido contrario!
- ⌚ En otro caso existe el riesgo de que la máquina salte del corte de forma descontrolada.
- Trabajar con un avance moderado que se adapte al material que debe procesarse. Sin provocar ladeos, presiones ni vibraciones.

Amolar con papel de lija

- Presionar la máquina moderadamente y moverla por la superficie hacia uno y otro lado para que la superficie de la pieza de trabajo no se caliente demasiado.

Trabajar con cepillos de alambre

- Presionar la máquina moderadamente.

Mantenimiento y limpieza

⚠ ¡ADVERTENCIA!



Riesgo por corriente eléctrica.
 ➤ Los trabajos de mantenimiento y limpieza del aparato sólo deben realizarse con el enchufe de red extraído.

⚠ ¡PRECAUCIÓN!



Los polvos de materiales pueden ser nocivos para la salud.
 ➤ Usar mascarilla respiratoria o contra el polvo.

Limpieza de motor

- La máquina ha de limpiarse mediante soplado con aire comprimido a través de la rejilla de ventilación posterior, y ello debe realizarse con frecuencia, regularidad y exhaustividad. En ese proceso, la máquina ha de sujetarse fíablemente.

⚠ ¡PRECAUCIÓN!



Riesgo de lesiones o daños materiales causados por actividades inadecuadas.

- No abrir el aparato.
- El aparato sólo debe abrirse por un técnico de servicio postventa de Würth.
- Para todos los trabajos de conservación y mantenimiento, respetar las prescripciones de seguridad y las normas prevención de accidentes.

Subsanación de averías

La máquina no funciona. Indicador de señal electrónica (dependiente del equipamiento) parpadea:

La protección contra re arranque se ha disparado. Si el enchufe de red se inserta con la máquina conectada, o la alimentación eléctrica se restablece tras una interrupción, la máquina no arranca.

- ▶ Desconectar y volver a conectar la máquina.

Accesorios y piezas de repuesto

Si fallara el aparato a pesar de haberse sometido a un procedimiento minucioso de fabricación y comprobación, la reparación tiene que realizarse por un WürthmasterService.

Para cualquier consulta y pedidos de piezas de repuesto, indicar necesariamente el número de artículo que figura en la placa de características del aparato.

La lista de piezas de repuesto actual de este aparato puede consultarse en la página web "<http://www.wuerth.com/partsmanager>" o solicitarse en la sucursal Würth más cercana.

Eliminación

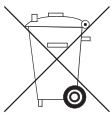

El aparato no debe tirarse en ningún caso a la basura doméstica. Elimine el aparato a través de una empresa autorizada o de su centro municipal para eliminación de residuos. Respete

las prescripciones vigentes en la actualidad. En caso de duda, contacte con su centro de eliminación de residuos. Lleve todos los materiales de embalaje a un centro de eliminación de residuos respetuoso con el medio ambiente.

Garantía

Para este aparato Würth ofrecemos una garantía de acuerdo con las disposiciones legales/nacionales a partir de la fecha de compra (justificante mediante factura o albarán de entrega). Los daños producidos se subsanan mediante suministro sustitutivo o reparación. Los daños derivados de una manipulación inadecuada no están cubiertos por la garantía. Las reclamaciones sólo pueden aceptarse si el aparato se entrega sin desmontar a una sucursal Würth, a un empleado de servicio externo Würth o a un centro de servicio técnico autorizado Würth. Se reserva el derecho de realizar modificaciones técnicas. No asumimos ninguna responsabilidad por errores de impresión.

CE Declaración de conformidad CE

Declaramos bajo responsabilidad exclusiva que este producto cumple con las siguientes normas o documentos normativos:

Normas

- EN 60745

de acuerdo con las disposiciones de las directivas siguientes:

Directiva CE

- 2006/42/CE
- hasta 19.04.2016: 2004/108/CE, desde 20.04.2016: 2014/30/EU
- 2011/65/UE

Documentación técnica de:

Adolf Würth GmbH & Co. KG, dpto. PCM
Reinhold-Würth-Straße 12 - 17,
74653 Künzelsau, ALEMANIA



M. Strobel
Director
Gestión de producto



Dr.-Ing. S. Beichter
Apoderado
Director de Calidad

Künzelsau: 10.11.2015



Antes da primeira utilização do seu aparelho, leia o presente manual de instruções e proceda em conformidade. Guarde o presente Manual de Instruções para utilização posterior ou para o proprietário seguinte.

- ▶ Ler impreterivelmente as instruções de segurança antes da primeira colocação em funcionamento!
 - O não cumprimento do manual de instruções e das instruções de segurança pode levar à ocorrência de danos no aparelho e perigos tanto para o utilizador como para terceiros.
- ▶ Todas as pessoas encarregues da colocação em funcionamento, operação, manutenção e reparação do aparelho devem estar devidamente qualificadas.
- ▶ **Apenas pessoal devidamente encarregue e instruído está autorizado a efetuar reparações no aparelho.** Para tal, só é permitida a utilização de peças de reposição originais da Adolf Würth GmbH & Co. KG. Deste modo, garante-se que a segurança do aparelho é preservada.

Sinais e símbolos do presente manual

Os sinais e símbolos do presente manual deverão auxiliá-lo a utilizar o manual e a máquina de forma rápida e segura.



Informação

Informa-o sobre a utilização mais eficiente e prática do aparelho e do presente manual.

Passos operacionais

A sequência definida dos passos operacionais auxilia-o na utilização correta e segura do aparelho.

✓ Resultado

Aqui encontra descrito o resultado de uma sequência de passos operacionais.

[1] Número de posição

Os números de posição estão caracterizados com parêntesis retos no texto.

Níveis de perigo das advertências

Neste manual de instruções são utilizados os seguintes níveis de perigo para indicar situações potenciais de perigo e normas de segurança importantes:

PERIGO !



Situação de perigo eminente que, caso as medidas não sejam cumpridas, resultará em ferimentos graves ou morte. Observe a medida impreterivelmente.

ADVERTÊNCIA !



Situação potencialmente perigosa que, caso as medidas não sejam cumpridas, resultará em ferimentos graves ou morte. Trabalhe com cuidado extremo.

CUIDADO !



Situação potencialmente perigosa que, caso as medidas não sejam cumpridas, resultará em ferimentos ligeiros ou moderados.

Atenção !

Situação potencialmente prejudicial que, caso não seja evitada, resultará em danos materiais.

Estrutura das instruções de segurança

PERIGO !



Tipo e fonte do perigo!
 ➔ Consequências em caso de incumprimento
 ➤ Medidas de segurança



Instruções gerais de segurança



ADVERTÊNCIA

Leia todas as instruções de segurança e indicações. O não cumprimento das instruções de segurança e indicações pode levar à ocorrência de choques eléctricos, incêndios e/ou lesões graves. Conserve todas as instruções e conselhos de segurança para futuras consultas.



Instruções de segurança especiais

Indicações de segurança em comum para lixar, lixar com folhas de lixa, trabalhos com escovas de arame e cortar:

Aplicação

- a) **Esta ferramenta elétrica destina-se a utilização como lixadeira, lixadeira com folha de lixa, escova de arame e ferramenta com disco abrasivo de corte. Tenha em atenção todas as indicações de segurança, instruções, representações e dados fornecidos com o aparelho.** Se não observar as instruções a seguir, pode haver choque elétrico, fogo e/ou ferimentos graves.
- b) **Esta ferramenta elétrica não é apropriada para polir.** Utilizações, para as quais a ferramenta elétrica não foi prevista, podem causar riscos e ferimentos.
- c) **Nunca utilize acessórios não previstos e não recomendados pelo fabricante especificamente para esta ferramenta elétrica.** O fato de poder fixar os acessórios na sua ferramenta elétrica, não garante uma utilização segura.
- d) **O número de rotações admissíveis do acessório acoplável deve ser, no mínimo, tão alto quanto o número de rotações máximo indicado na ferramenta elétrica.** Acessórios, com maior rotação do que admissível, podem quebrar e ser projetados em redor.
- e) **O diâmetro exterior e a espessura do acessório acoplável devem corresponder às indicações de medida da sua ferramenta elétrica.** Os acessórios acopláveis com dimensões erradas não podem ser suficientemente protegidos ou controlados.
- f) **Os acessórios acopláveis com adaptador roscado devem adaptar-se exatamente ao veio retificador da ferramenta elétrica. Nos acessórios acopláveis fixados com flanges, o orifício deve adaptar-se exatamente à forma da flange.** Acessórios acopláveis, que não se adaptam exatamente ao dispositivo da ferramenta elétrica, rodam de forma irregular, vibram fortemente e podem levar à perda de controlo.
- g) **Não utilize acessórios acopláveis danificados.** Antes de cada utilização, deverá controlar os acessórios acopláveis como discos abrasivos quanto a fragmentações e fissuras; os pratos de lixar quanto a fissuras, deterioração ou desgaste forte; as escovas de arame quanto a arames soltos ou quebrados. Se a ferramenta elétrica ou o acessório acoplável cair, verifique se está danificado ou utilize um acessório acoplável não danificado. Após controlar e montar o acessório acoplável, mantenha-se, bem como todas as pessoas que se encontram na proximidade, fora da área dos acessórios acopláveis em rotação e deixe o aparelho funcionar durante um minuto na velocidade máxima. Durante este período de teste, na maioria dos casos os acessórios acopláveis danificados quebram.
- h) **Use equipamento de proteção pessoal. Conforme aplicação, use máscara integral de proteção, proteção para os olhos ou óculos de proteção. Quando conveniente, use máscara anti-pó, proteção auricular, luvas de proteção ou avental especial, para manter afastadas pequenas partículas de lixamento e de material.** Os olhos devem ser protegidos de objectos estranhos projetados no ar produzidos pelas diversas aplicações. A máscara anti-pó ou respiratória deve filtrar o pó produzido pela respetiva aplicação. Se permanecer exposto a ruídos fortes por um período de tempo prolongado, poderá sofrer perda da capacidade auditiva.
- i) **Preste atenção a que outras pessoas mantenham uma distância segura à sua área de trabalho. Todas as pessoas que entram na área de trabalho devem usar equipamento de proteção pessoal.** Fragmentos da peça de trabalho ou acessórios acoplados quebrados podem ser projetados e causar ferimentos também fora da área imediata de trabalho.
- j) **Quando executar trabalhos em que o acessório acoplável possa atingir condutores de corrente ocultos ou o próprio cabo de rede, agarre no aparelho apenas pelas superfícies isoladas do punho.** O contacto com um condutor sob tensão também pode colocar as peças de metal do aparelho sob tensão e causar um choque elétrico.



Instruções de segurança especiais

k) Mantenha o cabo de rede afastado de acessórios acopláveis em rotação.

Se perder o controlo do aparelho, o cabo de rede pode ser cortado ou ficar preso, e a sua mão ou o seu braço pode atingir o acessório acoplável em rotação.

l) Nunca deposite a ferramenta elétrica, antes do acessório acoplado estar completamente parado. O acessório acoplado em rotação pode entrar em contacto com a superfície de depósito, ocasião na qual poderá perder o controlo sobre a ferramenta elétrica.

m) Nunca deixe ferramenta elétrica ligada quando a transporta. Devido a um contacto acidental com o acessório acoplado em rotação, o seu vestuário pode ser captado e o acessório acoplado pode perfurar o seu corpo.

n) Limpe regularmente as aberturas de ventilação da sua ferramenta elétrica. A ventoinha do motor aspira pó na carcaça e uma forte acumulação de pó de metal pode causar perigos elétricos.

o) Não utilize a ferramenta elétrica perto de materiais inflamáveis. As faíscas podem inflamar estes materiais.

p) Não utilize acessórios acopláveis que necessitam de agentes de refrigeração líquidos. A utilização de água ou outros agentes de refrigeração líquidos pode causar um choque elétrico.

Contragolpe e indicações de segurança correspondentes

Contragolpe é uma repentina em caso de um acessório acoplado em rotação ficar preso ou bloqueado, tal como disco abrasivo, prato de lixar, escova de arame de aço etc. Prender ou bloquear leva a uma paragem brusca do acessório acoplável em rotação. Isto provoca a aceleração descontrolada da ferramenta elétrica no local de bloqueio no sentido contrário da rotação do acessório acoplável. Se, p. ex., um disco abrasivo prender ou bloquear na peça de trabalho, o canto do disco abrasivo que mergulha na peça de trabalho, pode ficar preso e, como consequência, quebrar o disco abrasivo ou causar um contragolpe. O disco abrasivo movimenta-se então na direção do operador ou para longe do mesmo, consoante o sentido de rotação do disco no local de bloqueio. Neste caso, os discos abrasivos também podem quebrar. Um contragolpe é a consequência de uma utilização incorreta ou indevida da ferramenta elétrica. Pode-se evitar o contragolpe através da adoção de medidas de segurança adequadas, descritas a seguir.

a) Segure a ferramenta elétrica firmemente, posicione-se e coloque os braços numa posição que lhe permita resistir às forças de contragolpe. Utilize sempre o punho adicional, quando existente, para obter o maior controlo possível sobre as forças de contragolpe ou momentos de reação na aceleração.

O operador pode dominar as forças de contragolpe e de reação através de medidas de precaução adequadas.

b) Nunca coloque a sua mão próxima a acessórios acopláveis em rotação. Em caso de um contragolpe, o acessório acoplável pode deslocar-se por cima da sua mão.

c) Evite que o seu corpo se encontre na área na qual a ferramenta elétrica é deslocada durante um contragolpe. No local de bloqueio, o contragolpe impulsiona a ferramenta elétrica na direção contrária ao movimento do disco abrasivo.

d) Trabalhe com atenção redobrada na zona de cantos, arestas vivas etc. Evite que os acessórios acopláveis rebatem na peça de trabalho e encravem. O acessório acoplável em rotação tende a encravar em cantos, arestas vivas ou quando rebate. Isto provoca uma perda de controlo ou um contragolpe.

e) Nunca utilize lâminas de corrente ou lâminas de serra dentadas. Este tipo de acessórios acopláveis provoca frequentemente um contragolpe ou a perda de controlo sobre a ferramenta elétrica.

Indicações de segurança especiais para lixar e cortar:

a) Utilize exclusivamente os corpos abrasivos homologados para a sua ferramenta elétrica e o resguardo previsto para estes corpos abrasivos. Os corpos abrasivos não previstos para a ferramenta elétrica podem não estar suficientemente protegidos, sendo inseguros.

b) Os discos abrasivos ondulados devem ser montados de maneira a que a superfície de abrasão se encontre por baixo da margem do resguardo. Um disco abrasivo incorretamente montado, que exceda a margem do resguardo, não pode ser protegido adequadamente.



Instruções de segurança especiais

- c) **O resguardo deve ser montado firmemente na ferramenta elétrica, e, para se obter segurança máxima, ajustado de modo que apenas a parte menor possível do corpo abrasivo aponte de forma aberta ao operador.** O resguardo auxilia a proteger o operador contra fragmentos, contacto acidental com o corpo abrasivo e contra faíscas que poderiam inflamar o vestuário.
- d) **Os corpos abrasivos só devem ser utilizados para as possibilidades de aplicação recomendadas.** P. ex.: nunca lixe com a superfície lateral de um disco de corte. Os discos de corte destinam-se à remoção de material através da aresta do disco. A aplicação de força lateral sobre estes corpos abrasivos pode quebrá-los.
- e) **Utilize sempre flanges tensoras sem defeitos, com tamanho e forma corretos para o disco abrasivo por si selecionado.** As flanges apropriadas apoiam o disco abrasivo, diminuindo assim o perigo de uma rutura do disco abrasivo. As flanges para discos de corte podem diferenciar-se das flanges para outros discos abrasivos.
- f) **Não utilize discos abrasivos desgastados de ferramentas elétricas maiores.** Os discos abrasivos para ferramentas elétricas maiores não foram concebidos para o número elevado de rotações das ferramentas elétricas menores, podendo quebrar.
- d) **Não volte a ligar a ferramenta elétrica enquanto esta se encontrar dentro da peça de trabalho.** Primeiro deixe o disco de corte atingir o número de rotações total, antes prosseguir com o corte com cuidado. Caso contrário, o disco pode prender, saltar da peça de trabalho ou causar um contragolpe.
- e) **Apoie placas ou peças de trabalho grandes para minimizar o risco de um contragolpe devido a um disco de corte encravado.** As peças de trabalho grandes podem curvar-se sob seu próprio peso. A peça de trabalho tem de ser apoiada de ambos os lados do disco, isto é, tanto próximo ao corte como também à aresta.
- f) **Proceda com maior cuidado no caso de "cortes de bolso" em paredes existentes ou outras áreas não visíveis.** O disco de corte introduzido pode ocasionar um contragolpe ao cortar tubagens de gás ou água, condutos elétricos ou outros objetos.

Instruções de segurança específicas para lixar com folha de lixa:

- a) **Não utilize folhas de lixa demasiado grandes, siga sempre as indicações do fabricante em relação ao tamanho da folha lixa.** Folhas de lixa que sobressaem do prato de lixar, podem causar ferimentos e ocasionar bloqueios, rompimento das folhas de lixa ou contragolpe.

Indicações de segurança especiais para trabalhar com escovas de arame:

Outras indicações de segurança especiais para cortar:

- a) **Evite um bloqueio do disco de corte ou pressão excessiva.** Não efetue um corte demasiado profundo. A sobrecarga do disco de corte aumenta o respetivo esforço e a tendência para emperrar ou bloquear e, consequentemente, a possibilidade de um contragolpe ou uma rutura do corpo abrasivo.
- b) **Evite a área situada à frente e atrás do disco de corte em rotação.** Quando desloca o disco de corte na peça de trabalho para longe de si, em caso de um contragolpe, a ferramenta elétrica com o disco em rotação pode ser projetada diretamente para si.
- c) **Se o disco de corte encravar ou se interromper o trabalho, desligue o aparelho e mantenha-o estável até que o disco pare.** Nunca tente extrair um disco de corte ainda em funcionamento do corte, caso contrário, poderá ocorrer um contragolpe. Verifique e elimine a causa do encravamento.
- a) **Tenha em consideração que a escova de arame de aço também perde fragmentos de arame durante a utilização normal.** Não sobrecarregue os arames mediante aplicação de pressão excessiva. Os fragmentos de arame projetados pelo ar podem penetrar facilmente em vestuário fino e/ou na pele.
- b) **Caso seja recomendado um resguardo, evite o contacto do resguardo e da escova de arame de aço.** As escovas tipo prato e tipo tacho, podem aumentar o seu diâmetro devido a pressão e forças centrífugas.



Instruções de segurança adicionais

ADVERTÊNCIA !



Perigo de ferimentos graves.

➤ Use sempre óculos de proteção

- ▶ Utilize bases de amortecimento elásticas, quando estas forem disponibilizadas juntamente com o material abrasivo e quando forem requeridas.
- ▶ Observe as indicações do fabricante da ferramenta ou do acessório! Proteja os discos de graxa e impactos!
- ▶ Os discos abrasivos devem ser guardados e manuseados com cuidado conforme as instruções do fabricante.
- ▶ Nunca utilize discos abrasivos de corte para desbastar!
- ▶ Os discos abrasivos de corte não devem ser submetidos a pressão lateral.
- ▶ A peça de trabalho deve ficar bem apoiada e protegida contra deslizamentos, p. ex., através de dispositivos de fixação.
- ▶ Peças de trabalho grandes têm de ser apoiadas suficientemente.
- ▶ Na utilização de acessórios acopláveis com adaptador roscado, a extremidade do fuso não pode tocar no fundo do orifício da lixadeira. Certifique-se a rosca no acessório acoplável tem o comprimento necessário para acolher o comprimento do veio.
- ▶ A rosca no acessório acoplável deve ter o tamanho certo para a rosca sobre o veio. Comprimento e rosca do veio, ver Dados Técnicos.
- ▶ No processamento, especialmente de metais, pode depositar-se pó condutivo no interior da máquina. Isto pode causar a transmissão de energia elétrica para a carcaça da máquina. Isto poderá propiciar o perigo temporário de um choque elétrico. Por isso, é necessário limpar a máquina regular e meticolosamente, soprando ar comprimido através das ranhuras de ventilação traseiras, com a máquina em funcionamento. Para tal, segure a máquina firmemente.
- ▶ Recomenda-se a utilização de um sistema de aspiração estacionário e a intercalação de um disjuntor de corrente de avaria (FI). Quando a rebarbadora angular desligar, através do disjuntor de proteção FI, é necessário examinar e limpar a máquina.
- ▶ Os pós de materiais, como tintas que contêm chumbo, alguns tipos de madeira, minerais e metais, podem ser nocivos para a saúde.
- O contacto ou a inalação dos pós pode causar reações alérgicas e/ou doenças das vias respiratórias ao operador ou a pessoas que se encontrem nas proximidades.
- ▶ Determinados pós, como pó de carvalho ou de faia, são considerados cancerígenos, principalmente em combinação com aditivos para tratamento de madeira (cromato, agente para tratamento da madeira).
- O contacto ou a inalação dos pós pode causar reações alérgicas e/ou doenças das vias respiratórias ao operador ou a pessoas que se encontrem nas proximidades.
- ▶ O material que contém asbesto só pode ser tratado por pessoal especializado.
- ▶ Sempre que possível, utilize um dispositivo aspirador de pó.
- ▶ Providencie uma boa ventilação do local de trabalho.
- ▶ Recomenda-se o uso de uma máscara respiratória com classe de filtração P2.
- ▶ Observe as regulamentações válidas no seu país para os materiais a serem tratados.
- ▶ Materiais que durante o tratamento geram pós ou vapores nocivos à saúde (p. ex. asbesto) não devem ser tratados.
- ▶ Providencie para que durante o trabalho sob condições com pó, as aberturas de ventilação estejam livres.
- ▶ Caso se torne necessário remover o pó, desconecte primeiramente a ferramenta elétrica da alimentação da rede (utilize objectos não metálicos) e evite a danificação de componentes internos.
- ▶ Ferramentas danificadas, não circulares e/ou vibrantes não devem ser utilizadas.
- ▶ Evite danos em tubagens de gás ou de água, condutores elétricos e paredes portadoras (estática).
- ▶ Em caso de utilização da máquina ao ar livre: conete previamente um disjuntor de proteção FI com corrente de ativação máx. (30 mA)!
- ▶ Retire a ficha da tomada antes de proceder a qualquer trabalho de ajuste, reequipamento ou manutenção.
- ▶ Substitua um punho adicional danificado ou com rutura. Não opere a máquina com um punho adicional com defeito.
- ▶ Substitua um resguardo danificado ou com rutura. Não opere a máquina com um resguardo com defeito.
- ▶ Esta ferramenta elétrica não é apropriada para polir. A sua utilização indevida invalida qualquer direito a garantia! O motor pode ser aquecer em excesso, danificando a ferramenta elétrica. Para trabalhos de polimento, recomendamos a nossa polidora angular.

Dados técnicos

Art.º	5707 003		5707 004		5707 040		5707 005		5707 006 X		5707 007 X	
		X	3		X		X					
Consumo de potência nominal	W	1.000	1.200		1.200		1.400		1.700			1.700
Potência de saída	W	590	710		710		800		1.040			1.040
Rotação em vazio	min ⁻¹	10.500	11.000		11.000		11.000		11.000			9.600
Gama de rotações	min ⁻¹	-	-		-		2.800 - 11.000		-			-
Discos abrasivos-Ø, máx.	mm	125	125		125		125		125			150
Rosca do veio	mm	M14	M14		M14		M14		M14			M14
Comprimento do veio retificador	mm	20	20		20		20		20			20
Proteção contra rearranque		✓	-		✓		✓		✓			✓
Eletrónica constante		✓	-		-		✓		✓			✓
Proteção contra sobrecarga		✓	-		-		✓		✓			✓
Arranque suave		✓	-		✓		✓		✓			✓
Resguardo de ajuste rápido		✓	✓		✓		✓		✓			✓
Punho anti-vibração		-	✓		✓		✓		✓			✓
Desativação de contragolpe		✓	✓		✓		✓		✓			✓
Pré-seleção do número de rotações		-	-		-		✓		-			-
Função de homem morto		-	✓		-		-		-			-
espessura máx. admissível do acessório acoplável na área de sujeição com utilização da porca de dois furos	mm	10	10		10		10		10			10
espessura máx. admissível do acessório acoplável na área de sujeição com utilização da porca de aperto	mm	6,8	6,8		6,8		6,8		6,8			6,8
Disco de rebarbar/disco de corte: espessura máx. admissível do acessório acoplável	mm	6,8	6,8		6,8		6,8		6,8			6,8
Peso sem cabo de rede	kg	2,1	2,4		2,4		2,5		2,5			2,6
Classe de proteção		□/II	□/II		□/II		□/II		□/II			□/II

Sinal na placa de características: n = rotação máx. em marcha lenta
~ = corrente alternada

Informação sobre ruídos e vibrações

ADVERTÊNCIA !



Durante o trabalho, o nível de ruído pode exceder 80 dB (A).

- Perigo de ferimentos graves e trauma acústico.
- Use proteção auditiva.

Valores de emissão

Estes valores permitem avaliar as emissões da ferramenta elétrica e comparar diferentes ferramentas elétricas. Dependendo das condições de utilização, do estado da ferramenta elétrica ou dos acessórios acopláveis, a carga real pode ser maior ou menor. Para a avaliação, tenha em consideração as pausas de trabalho e fases de carga menor. Com base em valores de avaliação adaptados de forma adequada, defina medidas de proteção específicas para o utilizador, p. ex. medidas organizativas.

Art.º		5707 003 X	5707 004 3	5707 040 X	5707 005 X	5707 006 X	5707 007 X
$a_{h,SG}/K_{h,SG}^*$	m/s ²	6,0/1,5	6,0/1,5	6,0/1,5	6,0/1,5	6,0/1,5	6,8/1,5
$a_{h,DS}/K_{h,DS}^*$	m/s ²	<2,5/1,5	<2,5/1,5	<2,5/1,5	<2,5/1,5	<2,5/1,5	3,0/1,5
L_{pA}/K_{pA}	dB (A)	93,0/3	94,5/3	94,5/3	93,0/3	93,0/3	93,0/3
L_{WA}/K_{WA}	dB (A)	104,0/3	105,5/3	105,5/3	104,0/3	104,0/3	104,0/3

Valor total de vibração (soma vetorial de três sentidos) apurado de acordo com a norma EN 60745:

- $a_{v,SG}$ = valor de emissão de vibrações (lixar superfícies)
- $a_{v,DS}$ = valor de emissão de vibrações (lixar com prato de lixar)
- $K_{h,SG/DS}$ = Incerteza (vibração)

Nível sonoro típico, avaliado com A:

- L_{pA} = nível de pressão sonora
- L_{WA} = nível de potência sonora
- K_{pA}, K_{WA} = Incerteza

* Os valores de emissão de vibrações indicados:

- Foram medidos de acordo com um método de ensaio normalizado e podem ser utilizados para comparar ferramentas elétricas.
- Podem ser utilizados para uma avaliação inicial da exposição.

Utilização do aparelho conforme o fim a que se destina

O aparelho destina-se a ser utilizado como lixadeira, lixadeira com folha de lixa, bem como para trabalhos com escovas de arame e corte de metal, betão, pedra e materiais similares sem a utilização de água. Utilize apenas acessórios originais da Würth. Qualquer outra utilização é considerada incorreta.

O utilizador é responsável por eventuais danos causados pela utilização incorreta.

Elementos do aparelho (Fig. I/II)

- 1 Interruptor deslizante de ligar/desligar
- 2 Roda de ajuste do número de rotações **
- 3 Gatilho**
- 4 Dispositivo de bloqueio de conexão **
- 5 Prato de lixar em borracha com folha de lixa *
- 6 Escova tipo tacho*
- 7 Punho adicional/Punho adicional com atenuação de vibração**
- 8 Chave de dois furos**
- 9 Porca de dois furos**
- 10 Porca de aperto rápido (q-nut)**
- 11 Corpo abrasivo*
- 12 Clip para resguardo de corte*
- 13 Resguardo
- 14 Flange de apoio
- 15 Veio
- 16 Botão de bloqueio do veio
- 17 Alavanca de bloqueio

* Acessório, não fornecido.

** dependendo do equipamento

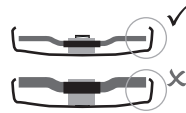

Utilizar somente acessórios acopláveis que ainda possam ser protegidos pelo resguardo, no mínimo, 3,4 mm.

Resguardo para lixar

Adequado para trabalhos com discos de rebarbar, pratos de lixa de lamelas, discos de corte de diamante.

- ▶ Prima a alavanca de bloqueio [17] e mantenha-a premeida.
- ▶ Monte o resguardo [13] na gola do veio conforme apresentado.
- ▶ Ajuste a posição do resguardo na posição para a mão da máquina. Para tal, rode o resguardo até este ficar no local pretendido.
- ✓ O lado fechado do resguardo tem de apontar para o operador.
- ▶ Solte a alavanca de bloqueio e rode o resguardo até a alavanca de bloqueio encaixar perceptivelmente.
- ▶ Verificar o assento fixo: A alavanca tem de estar encaixada, não sendo possível rodar o resguardo.

Colocação em funcionamento

Atenção !

Antes de colocar o aparelho em funcionamento, compare se a tensão e frequência de rede indicadas na placa de características conferem com os dados da sua rede elétrica.

Montar o punho adicional

⚠ CUIDADO !



Perigo de ferimentos graves.

- ▶ Trabalhe somente com o punho adicional [7] montado!

- ▶ Aparafuse firmemente o punho adicional no lado esquerdo e direito da máquina.

Montar o resguardo (Fig. II)

⚠ CUIDADO !



Perigo de ferimentos graves.

- ▶ Por razões de segurança, utilize exclusivamente o resguardo previsto para o corpo abrasivo correspondente!

Clip para resguardo de corte

Adequado para trabalhos com discos de corte, discos de corte de diamante.

- ▶ Com clip para resguardo de corte montado, [12] o resguardo torna-se num **resguardo de corte**.

Montar o disco abrasivo

⚠ ADVERTÊNCIA !



Perigo de ferimentos graves.

- ▶ Antes de proceder a qualquer trabalho de reequipamento, retire a ficha de rede da tomada.
- ▶ A máquina tem de estar desligada e imóvel.

Bloquear o veio

- ▶ Prima o botão de bloqueio do veio [16] e rode o veio manualmente até o botão de bloqueio do veio encaixar perceptivelmente.

Montar corpo abrasivo

- ▶ Monte a flange de apoio [14] sobre o veio.
- ✓ A flange está montada corretamente quando já não for possível rodá-la sobre o veio.
- ▶ Coloque o corpo abrasivo [11] sobre a flange de apoio [14].
 - O disco abrasivo tem de assentar uniformemente sobre a flange de apoio.
 - A flange de chapa dos discos tem de assentar sobre a flange de apoio.

⚠ CUIDADO !



Perigo de ferimentos graves.

- ▶ Por razões de segurança, para trabalhos com discos de corte, utilize o resguardo de corte.

Porca de dois furos (consoante equipamento)

Fixar a porca de dois furos

Atenção !

Os dois lados da porca de dois furos [9] são diferentes.

Aperte a porca de dois furos [9] no veio da seguinte forma:

- A** Para discos abrasivos finos
 - O colar da porca de dois furos [9] indica para cima para poder apertar firmemente o disco abrasivo fino.
- B** Para discos abrasivos grossos
 - O colar da porca de dois furos [9] indica para baixo, para poder fixar firmemente a porca de dois furos sobre o veio.
- ▶ Bloqueie o veio.
- ▶ Aperte a porca de dois furos com a chave de dois furos [8] no sentido horário.

Soltar a porca de dois furos

- ▶ Bloqueie o veio.
- ▶ Desaperte a porca de dois furos [9] com a chave de dois furos [8] no sentido anti-horário.

Porca de aperto rápido (consoante equipamento)

Fixar a porca de aperto rápido

Atenção !

Monte a porca de aperto rápido [10] somente em máquinas com «sistema de aperto rápido».

Atenção !

Se o corpo abrasivo [11] tiver uma espessura superior a 6,8 mm na área de sujeição, a porca de aperto rápido não pode ser utilizada!

- ▶ Utilize a porca de dois furos [9] com a chave de dois furos [8].

- ▶ Bloqueie o veio.
- ▶ Monte a porca de aperto rápido [10] sobre o veio [15], de maneira a que os dois narizes engrenem nas duas ranhuras do veio.
- ▶ Aperte a porca de aperto rápido manualmente no sentido horário.
- ▶ Rode bem o corpo abrasivo no sentido horário para apertar a porca de aperto rápido.

Soltar a porca de aperto rápido

Atenção !

- ▶ Só é permitido parar o veio com o botão vermelho de bloqueio do veio [16] com a porca de aperto rápido [10] montada!
- ▶ Após desligada, a máquina ainda funciona. Pouco antes da imobilização do corpo abrasivo, prima o botão vermelho de bloqueio do veio [16].
- ✓ A porca de aperto rápido [10] solta-se automaticamente com, aprox. meia rotação, podendo ser desaparafusada sem necessidade de aplicação de força ou ferramenta adicional.

Utilização

Ajustar o número de rotações (consoante equipamento)

- ▶ Na roda de ajuste [2], ajuste o número de rotações recomendado.
 - (Número baixo = número de rotações reduzido; número alto = número de rotações alto)
- Disco de corte, disco de rebarbar, mó abrasiva, disco de corte de diamante: número de rotações alto
- Escova: número de rotações médio
- Prato de lixar: número de rotações reduzido a médio



Informação

Para trabalhos de polimento, recomendamos a nossa polidora angular.

Ligar/Desligar

⚠ ADVERTÊNCIA !



Perigo de ferimentos graves.

- ▶ Operar a máquina sempre com ambas as mãos.
- ▶ Ligar primeiro, depois colocar o acessório acoplável na peça de trabalho.

ADVERTÊNCIA !



Perigo devido a arranque involuntário
 ➤ Desligue sempre a máquina se a ficha for retirada da tomada ou ocorrer um corte de corrente.

PERIGO !



Perigo devido a exposição ao pó.
 ➤ Evite que a máquina aspire pó e aparas adicionais.
 ➤ Mantenha a máquina afastada de pó acumulado sempre que a liga ou desliga.

ADVERTÊNCIA !



Perigo de ferimentos graves.
 ➤ Quando em conexão contínua, a máquina continua a funcionar se for arrancada da mão.
 ➤ Segure a máquina sempre com as duas mãos nos punhos adicionais previstos para o efeito, adote uma posição segura e trabalhe com concentração.

Máquinas com interruptor deslizante

Ligar

- Desloque o interruptor deslizante [1] para a frente.
- Para conexão contínua, bascule para baixo até engatar.

Desligar

- Prima e solte a extremidade posterior do interruptor de deslize [1].

Máquinas com função de homem morto

Ligar

- Desloque o dispositivo de bloqueio de conexão [4] no sentido da seta e acione o gatilho [3].

Desligar

- Solte o gatilho [3].

Instruções de trabalho

Lixar

- Exerça força moderada sobre a máquina e movimente-a em vaivém sobre a superfície, para não aquecer excessivamente a superfície da peça de trabalho.

Desbastar

- Para obtenção de um bom resultado, trabalhe com um ângulo de encosto de 30° - 40°.

Cortar

Atenção !

- Para cortar, trabalhe sempre em contra-rotação.
- Caso contrário, existe o perigo de a máquina saltar descontroladamente do corte.

- Trabalhe com avanço moderado adaptado ao material a trabalhar. Não prender, não exercer pressão, não oscilar.

Lixar com folha de lixa

- Exerça força moderada sobre a máquina e movimente-a em vaivém sobre a superfície, para não aquecer excessivamente a superfície da peça de trabalho.

Trabalhar com escovas de arame de aço

- Exerça força moderada sobre a máquina.

Manutenção e Limpeza

ADVERTÊNCIA !



Perigo devido a corrente elétrica
 ➤ Executar os trabalhos de manutenção e limpeza somente com o aparelho desligado da corrente elétrica.

CUIDADO !



Os pós de materiais podem ser nocivos para a saúde.
 ➤ Use máscara anti-pó ou respiratória.

Limpeza do motor

- Limpe a máquina regular e cuidadosamente soprando ar comprimido através das aberturas de ventilação traseiras. Para tal, segure a máquina firmemente.

CUIDADO !



Perigo de ferimentos ou danos materiais devido a utilização incorreta.

- Não abra o aparelho.
- O aparelho só pode ser aberto por um técnico de assistência da Würth.
- Em todos os trabalhos de conservação e manutenção, observar os regulamentos de segurança e de prevenção de acidentes vigentes.

Resolução de falhas

A máquina não funciona. Indicador eletrônico (consoante equipamento) com luz intermitente:

A proteção contra o arranque foi ativada. Se a ficha for introduzida na tomada com a máquina em funcionamento ou se o abastecimento de corrente elétrica for reposto após uma interrupção, a máquina não funciona.

- ▶ Desligue e volte a ligar a máquina novamente.

Acessórios e peças de reposição

Se, apesar dos processos de fabricação e controlo cuidadosos, o aparelho deixar de funcionar, a reparação terá de ser executada por um Würth masterService.

Em todos os pedidos de informação e encomendas de peças de reposição, indicar o número de artigo conforme a placa de características do aparelho. A lista atualizada de peças de reposição deste aparelho pode ser consultada na internet em «<http://www.wuerth.com/partsmanager>» ou solicitada à sucursal da Würth mais próxima.

Eliminação

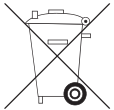

Nunca elimine o aparelho no lixo doméstico. Entregue o aparelho num Ponto Eletrão autorizado ou num Centro de Receção de REEE do seu município. Cumpra os regulamentos aplicáveis em vigor. Em caso de dúvida, entre em contacto com o Centro de Receção de REEE do seu município. Proceda à eliminação ambientalmente correta de todo o material da embalagem.

Garantia

Para este aparelho Würth oferecemos uma garantia, em conformidade com as disposições legais/locais, a contar da data da compra (comprovação através da fatura ou da nota de entrega). Eventuais danos serão eliminados mediante substituição ou reparação. Danos causados como consequência de utilização incorreta do material são excluídos da garantia. Reclamações só poderão ser aceites se o aparelho for entregue inteiro a uma sucursal da Würth, ao seu revendedor Würth ou a um centro de assistência técnica autorizado da Würth. Reservado o direito a alterações técnicas. Não nos responsabilizamos por erros de impressão.

Declaração de conformidade CE

Declaramos, sob a nossa exclusiva responsabilidade, que este produto cumpre as seguintes normas ou documentos normativos:

Normas

- EN 60745

em conformidade com o disposto nas Diretivas:

Diretiva CE

- 2006/42/CE
- até 19.04.2016: 2004/108/CE, partir de 20.04.2016 2014/30/EU
- 2011/65/EU

Documentação técnica com:
Adolf Würth GmbH & Co. KG, Abt. PCM
Reinhold-Würth-Straße 12 - 17,
74653 Künzelsau, GERMANY

M. Strobel
Diretor do
Management de Produtos

Dr.-Ing. S. Beichter
Procurador
Diretor da Qualidade

Künzelsau: 10.11.2015



Lees vóór het eerste gebruik van uw apparaat deze gebruiksaanwijzing en volg deze op. Bewaar deze gebruiksaanwijzing voor later gebruik of voor de volgende eigenaar.

- ▶ Lees vóór het eerste gebruik altijd de veiligheidsaanwijzingen!
- Bij het negeren van de gebruiksaanwijzing en de veiligheidsaanwijzingen, kunnen beschadigingen aan het apparaat en gevaren voor de bediener en andere personen ontstaan.
- ▶ Alle personen, die betrokken zijn bij de ingebruikneming, de bediening, het onderhoud en de instandhouding van het apparaat, moeten daartoe voldoende gekwalificeerd zijn.
- ▶ **De reparaties aan het apparaat mogen alleen door hiervoor geïnstrueerde en opgeleide personen worden uitgevoerd.** Gebruik hierbij altijd de originele onderdelen van Adolf Würth GmbH & Co. KG. Daarmee is gewaarborgd dat de veiligheid van het apparaat behouden blijft.

Tekens en symbolen in deze gebruiksaanwijzing

De tekens en symbolen in deze gebruiksaanwijzing helpen u de gebruiksaanwijzing en de machine snel en veilig te gebruiken.



Informatie

Het informatieteken wijst op informatie over het efficiëntste of handigste gebruik van het apparaat en deze handleiding.

- ▶ **Werkstappen**
De gedefinieerde volgorde van werkstappen vergemakkelijkt het correct en veilige gebruik.
- ✓ **Resultaat**
Hier wordt het resultaat van een reeks handelingen beschreven.

[1] Positienummer

Positienummer worden in de tekst aangeduid met hoekige haakjes.

Gevaarniveaus van waarschuwingen

In deze gebruiksaanwijzing worden de volgende gevaarniveaus gebruikt, om op potentieel gevaarlijke situaties en belangrijke veiligheidsvoorschriften te wijzen:

GEVAAR!



De gevaarlijke situatie doet zich onmiddellijk voor en leidt, wanneer de opgegeven maatregelen niet worden genomen, tot ernstig letsel of zelfs de dood. De maatregelen altijd uitvoeren.

WAARSCHUWING!



De gevaarlijke situatie kan optreden en leidt, wanneer de opgegeven maatregelen niet worden genomen, tot ernstig letsel of zelfs de dood. Ga uiterst voorzichtig te werk.

VOORZICHTIG!



De gevaarlijke situatie kan optreden en leidt, wanneer de maatregelen niet worden opgevolgd, tot matige of lichte verwondingen.

Opgelet!

Een mogelijk schadelijke situatie kan zich voordoen en leidt, wanneer deze niet wordt voorkomen, tot materiële schade.

Opbouw van de veiligheidsaanwijzingen

GEVAAR!



Aard en bron van het gevaar!
 ➤ Gevolgen bij het negeren hiervan
 ➤ Gevaarpreventiemaatregelen



Algemene veiligheidsaanwijzingen



WAARSCHUWING

Lees alle veiligheidsvoorschriften en aanwijzingen. Niet-inachtname van de veiligheidsvoorschriften en aanwijzingen kan elektrische schok, brand en/of zware verwondingen tot gevolg hebben. Bewaar alle veiligheidsvoorschriften en aanwijzingen voor toekomstige raadpleging.



Bijzondere veiligheidsaanwijzingen

Gemeenschappelijke veiligheidsvoorschriften voor schuren, schuren met zandpapier, werken met draadborstel en doorslijpmachine:

Toepassing

- a) **Dit elektrisch gereedschap kan worden gebruikt als schuurmachine, schuurmachine met zandpapier, draadborstel en doorslijpmachine. Let op alle veiligheidsinstructies, aanwijzingen, afbeeldingen en gegevens die u bij uw apparaat ontvangt.** Neemt u de volgende aanwijzingen niet in acht, dan kan dit leiden tot een elektrische schok, brand en/of ernstig letsel.
- b) **Dit elektrisch gereedschap is niet geschikt om te polijsten.** Toepassingen waarvoor het elektrisch gereedschap niet bestemd is, kunnen leiden tot gevaarlijke situaties en lichamelijke letsel.
- c) **Gebruik geen accessoires die door de fabrikant niet speciaal voor dit elektrische gereedschap bestemd en aanbevolen zijn.** Wanneer u de accessoires aan uw elektrisch gereedschap kunt bevestigen, garandeert dit nog geen veilig gebruik.
- d) **Het toelaatbare toerental van het inzetgereedschap dient minstens zo hoog te zijn als het maximale toerental dat op het elektrisch gereedschap staat aangegeven.** Accessoires die sneller draaien dan toelaatbaar kunnen breken en in het rond vliegen.
- e) **De buitendiameter en de dikte van het inzetgereedschap dienen overeen te komen met de maataanduidingen van uw elektrische gereedschap.** Verkeerd bemeten inzetgereedschap kan niet voldoende worden afgeschermd of gecontroleerd.
- f) **Inzetgereedschappen met schroefdraad dienen exact op de schuurspindel van het elektrische gereedschap te passen. Bij met flenzen bevestigde inzetgereedschappen, moet de opnameboring exact op de flensvorm passen.** Inzetgereedschappen, die niet exact op de opnameboring van het elektrisch gereedschap passen, draaien ongelijkmatig en trillen zeer sterk, hetgeen kan leiden tot verlies van controle.
- g) **Gebruik geen beschadigd inzetgereedschap. Controleer inzetgereedschap, zoals schuur schijven, voor het gebruik altijd op afsplinteringen en scheuren, steunschijven op scheuren, (sterke) slijtage en draadborstels op losse of gebroken draden. Wanneer het elektrisch gereedschap of het inzetgereedschap valt, controleert dan of het beschadigd is, of ga over op onbeschadigd inzetgereedschap. Wanneer u het inzetgereedschap heeft gecontroleerd en ingebracht, zorg er dan voor dat u en eventuele andere personen in de buurt buiten het bereik van het roterende inzetgereedschap blijven en laat het apparaat een minuut lang draaien op het hoogste toerental. In deze testperiode breekt beschadigd inzetgereedschap meestal.**
- h) **Draag een persoonlijke veiligheidsuitrusting. Draag afhankelijk van de toepassing volledige gezichtsbescherming, oogbescherming of een veiligheidsbril. Zo nodig draagt u een stofmasker, gehoorbescherming, veiligheidshandschoenen of een speciaal schort, die u bescherming bieden tegen kleine slijp- en materiaaldeeltjes.** Uw ogen dienen tegen rondvliegende vreemde voorwerpen, die bij verschillende toepassingen ontstaan, beschermd te worden. Stof- of zuurstofmaskers dienen het stof dat bij de toepassing ontstaat te filteren. Wanneer u lang aan hard geluid wordt blootgesteld, kan uw gehoor beschadigd raken.
- i) **Let erop dat andere personen zich op een veilige afstand van uw werkgebied bevinden. Iedereen die het werkgebied betreedt, dient een persoonlijke veiligheidsbescherming te dragen.** Gebroken inzetgereedschap of brokstukken van het werkstuk kunnen wegvliegen en letsel buiten het directe werkgebied veroorzaken.
- j) **Houd het apparaat alleen vast aan de geïsoleerde greepvlakken wanneer u werkzaamheden uitvoert waarbij het inzetgereedschap verborgen stroomleidingen of het eigen netsnoer kan raken.** Door contact met een spanningvoerende geleider kunnen ook metalen apparaatonderdelen onder spanning worden gezet zetteen een elektrische schok teweeg worden gebracht.



Bijzondere veiligheidsaanwijzingen

k) Houd het netsnoer uit de buurt van draaiend inzetgereedschap.

Wanneer u de controle over het apparaat verliest, kan het netsnoer worden doorgesneden of gegrepen en kan uw hand of uw arm in het draaiende inzetgereedschap komen.

l) Leg het elektrische gereedschap nooit weg voordat het inzetgereedschap volledig tot stilstand is gekomen.

Het draaiende inzetgereedschap kan in contact komen met het steunvlak, waardoor u mogelijk de controle over het elektrische gereedschap verliest.

m) Laat het elektrische gereedschap niet draaien wanneer u het draagt.

Door toevallig contact met het draaiende inzetgereedschap kan uw kleding worden gegrepen en kan het inzetgereedschap zich in uw lichaam boren.

n) Reinig regelmatig de ventilatiesleuven van uw elektrische gereedschap.

De motorventilator trekt stof in de behuizing en een sterke opeenhoping van metaalstof kan elektrische gevaren veroorzaken.

o) Gebruik het elektrische gereedschap niet in de buurt van brandbaar materiaal.

Door vonken kunnen deze materialen vlam vatten.

p) Gebruik geen inzetgereedschap waarvoor vloeibare koelmedia nodig zijn.

Het gebruik van water of andere vloeibare koelmedia kan leiden tot een elektrische schok.

Terugslag en andere veiligheidsinstructies

Een terugslag is een plotselinge reactie als gevolg van draaiend inzetgereedschap dat blijft haken of blokkeert, zoals een schuurschijf, steunschijf, draadborstel, enz. Indien het draaiende inzetgereedschap blokkeert of blijft haken, wordt het onmiddellijk stopgezet. Hierdoor wordt ongecontroleerd elektrisch gereedschap tegen de draairichting van het inzetgereedschap in op de plaats van de blokkering versneld. Wanneer er bijv. een schuurschijf in het werkstuk blijft haken of blokkeert, kan de rand van de schuurschijf, die invalt in het werkstuk, vastraken, met het uitbreken van de schuurschijf of een terugslag als mogelijk gevolg. De schuurschijf beweegt zich dan naar of vanaf de bediener, afhankelijk van de draairichting van de schijf bij de plaats van de blokkering. Hierbij kunnen schuurschijven ook breken. Een terugslag is het gevolg van verkeerd gebruik van het elektrische gereedschap. Deze kan worden voorkomen door passende veiligheidsmaatregelen te nemen, zoals hierna beschreven.

a) Houd het elektrische gereedschap goed vast en breng uw lichaam en uw armen in zo'n positie dat u de terugslagkrachten kunt opvangen. Gebruik, indien voorhanden, altijd de extra greep om tijdens de startfase een zo groot mogelijke controle over de terugslagkrachten of reactiemomenten te hebben.

De bediener kan door geschikte veiligheidsmaatregelen te nemen de terugslag- en reactiemomenten beheersen.

b) Zorg ervoor dat uw hand nooit in de buurt van draaiend inzetgereedschap komt. Het inzetgereedschap kan zich bij een terugslag over uw hand bewegen.

c) Kom niet met uw lichaam binnen het gebied waarin het elektrische gereedschap zich in geval van een terugslag beweegt. Door de terugslag komt het elektrische gereedschap tegen de bewegingsrichting van de schuurschijf in op de plaats van de blokkering.

d) Werk bijzonder voorzichtig bij hoeken, scherpe randen, enz. Zorg ervoor dat het inzetgereedschap niet van het werkstuk terugspringt en beklemd raakt.

Het roterende inzetgereedschap heeft de neiging om bij hoeken, scherpe randen of in geval het terugspringt beklemd te raken. Dit leidt tot verlies van controle of een terugslag.

e) Gebruik geen ketting- of getand zaagblad. Dit inzetgereedschap leidt vaak tot een terugslag of verlies van controle over het elektrische gereedschap.

Speciale veiligheidsinstructies voor het slijpen en doorslijpen:

a) Gebruik uitsluitend schuurmiddelen die voor uw elektrische gereedschap zijn goedgekeurd en de hiervoor geschikte beschermkap. Schuurmiddelen die niet geschikt zijn voor het elektrische gereedschap kunnen niet voldoende worden afgeschermd en zijn onveilig.

b) Afgezette schuurschijven moeten zo aangebracht worden, dat het schuurvlak onder de rand van de beschermkap is geplaatst. Een foutief aangebrachte schuurschijf, die buiten de rand van de beschermkap uit steekt, kan niet op de juiste wijze afgeschermd worden.



Bijzondere veiligheidsaanwijzingen

- c) De beschermkap dient veilig op het elektrische gereedschap te worden aangebracht en voor een maximale veiligheid zo ingesteld te zijn, dat een zo klein mogelijk deel van het schuurmiddel open naar de bediener wijst.** De beschermkap beschermt de gebruiker tegen brokstukken, een toevallig contact met het schuurmiddel en vonken, die kleding kunnen laten ontbranden.
- d) De schuurmiddelen mogen alleen worden gebruikt voor de aanbevolen toepassingsmogelijkheden.** Bijv.: slijp nooit met het zijvlak van een doorslijpschijf. Doorslijpschijven zijn bestemd voor de materiaalafname met de rand van de schijf. Door zijwaartse krachthinwerking op deze schuurmiddelen kan de schijf breken.
- e) Gebruik altijd onbeschadigde spanflenzen in de juiste grootte en vorm voor de door u gekozen schuurschijf.** Geschikte flenzen steunen de schuurschijf en gaan zo het risico tegen dat deze breekt. Flenzen voor doorslijpschijven kunnen zich onderscheiden van de flenzen voor andere schuurschijven.
- f) Gebruik geen versleten schuurschijven van groter elektrisch gereedschap.** Schuurschijven voor groter elektrisch gereedschap zijn niet geschikt voor de hogere toerentallen van kleiner elektrisch gereedschap en kunnen breken.
- d) Schakel het elektrische gereedschap zolang het zich niet in het werkstuk bevindt nooit opnieuw in.** Laat de doorslijpschijf eerst het volle toerental bereiken voordat u voorzichtig verder gaat met de snede. Anders kan de schijf blijven haken, uit het werkstuk springen of een terugslag veroorzaken.
- e) Zorg voor een ondersteuning van platen of grote werkstukken om het risico van een terugslag als gevolg van een ingeklemde doorslijpschijf te verminderen.** Grote werkstukken kunnen doorbuigen onder hun eigen gewicht. Het werkstuk dient aan beide kanten van de schijf, en zowel bij de doorslijpsnede als aan de rand, ondersteund te worden.
- f) U dient bijzonder voorzichtig te zijn bij "invalsnedes" in bestaande wanden of andere gebieden die niet ingezien kunnen worden.** De invallende doorslijpschijf kan bij het snijden in gas- of waterleidingen, elektrische leidingen of andere objecten een terugslag veroorzaken.

Overige speciale veiligheidsinstructies voor doorslijpen:

- a) Voorkom een te hoge aandrukkracht of een blokkering van de doorslijpschijf.** Voer geen overmatig diepe snedes uit. Bij een overbelasting van de doorslijpschijf wordt ook de neiging tot schuin wegdraaien of blokkeren en daarmee de kans op een terugslag of breuk van het schuurmiddel verhoogd.
- b) Mijd het gebied voor en achter de roterende doorslijpschijf.** Wanneer u de doorslijpschijf in het werkstuk van u af beweegt, kan ingeval van een terugslag het elektrisch gereedschap met de draaiende schijf direct naar u toe worden geslingerd.
- c) Indien de doorslijpschijf beklemd raakt of u het werk onderbreekt, schakel het apparaat dan uit en houd het rustig vast totdat de schijf tot stilstand gekomen is.** Probeer nooit om de nog draaiende doorslijpschijf uit de snede te trekken, dit kan een terugslag veroorzaken. Stel de oorzaak van het beklemd raken vast en hef deze op.

Speciale veiligheidsinstructies voor het schuren met zandpapier:

- a) Gebruik geen overgedimensioneerde schuurbladen maar houd u met betrekking tot de grootte van de schuurbladen aan de opgaven van de fabrikant.** Schuurbladen die over de steunschijf uitsteken kunnen letsel veroorzaken en leiden tot het blokkeren of scheuren van de schuurbladen of een terugslag.

Speciale veiligheidsinstructies bij het werken met draadborstels:

- a) Let erop dat de draadborstels ook tijdens het gewone gebruik draadstukken verliezen.** Overbelast de draden niet door een te hoge aandrukkracht. Wegvliegende draadstukken kunnen heel gemakkelijk door dunne kleding en/of de huid heen dringen.
- b) Wordt het gebruik van een beschermkap aanbevolen, zorg er dan voor dat de beschermkap en de draadborstel niet met elkaar in aanraking kunnen komen.** De diameter van schijf- en komborstels kan door aandruk- en centrifugale krachten vergroot worden.



Overige veiligheidsaanwijzingen

WAARSCHUWING!



Gevaar voor ernstige verwondingen.

➤ Draag altijd een veiligheidsbril.

- ▶ Maak gebruik van elastische tussenlagen wanneer deze bij het schuurmateriaal ter beschikking gesteld worden en vereist zijn.
- ▶ Neem de opgaven van de fabrikant van het gereedschap of de accessoires in acht! Zorg ervoor dat de schijven beschermd zijn tegen vet en stoten!
- ▶ Schuurschijven dienen zorgvuldig, volgens de aanwijzingen van de fabrikant, te worden bewaard en gebruikt.
- ▶ Doorslijpschijven mogen nooit worden gebruikt voor het grofslijpen!
- ▶ Doorslijpschijven mogen niet onderhevig zijn aan zijwaartse druk.
- ▶ Het werkstuk dient stevig te liggen en beveiligd te zijn tegen wegglijden, bijv. met behulp van spaninrichtingen.
- ▶ Grote werkstukken dienen voldoende te worden ondersteund.
- ▶ Wordt er inzetgereedschap met schroefdraadinzet gebruikt, dan mag het einde van de spindel de gatenbodem van het schuurgereedschap niet raken. Let erop dat de schroefdraad in het inzetgereedschap lang genoeg is om de spindellengte op te nemen.
- ▶ De schroefdraad van het inzetgereedschap moet bij de schroefdraad op de spindel passen. Zie de technische gegevens voor de lengte en de schroefdraad van de spindel.
- ▶ Bij de bewerking, met name van metaal, kan zich geleidende stof in de machine afzetten. Hierdoor kan elektrische energie overgaan op de machinebehuizing. Dit kan tijdelijk het risico van een elektrische schok met zich meebrengen. Daarom is het noodzakelijk om de machine tijdens het draaien zeer regelmatig en grondig door de achterste ventilatiesleuven uit te blazen met perslucht. Hierbij moet de machine worden geborgd.
- ▶ Het wordt aanbevolen om een stationaire afzuiginrichting in te zetten en een lekstroomschakelaar (FI) voor te schakelen. Indien de haakse slijper door de FI-veiligheidsschakelaar is uitgeschakeld moet de machine gecontroleerd en gereinigd worden.
- ▶ Stoffen afkomstig van bepaalde materialen, zoals loodhoudende verf, enkele houtsoorten, mineralen en metaal, kunnen schadelijk zijn voor de gezondheid.
- Het aanraken of inademen van deze stoffen kan bij de gebruiker of personen die zich in de nabijheid bevinden leiden tot allergische reacties en/of aandoeningen aan de luchtwegen.
 - ▶ Bepaalde stoffen, zoals van eiken of beuken, gelden als kankerverwekkend, met name in verbinding met additieven voor de houtbehandeling (chromaat, houtbeschermingsmiddelen).
- Het aanraken of inademen van deze stoffen kan bij de gebruiker of personen die zich in de nabijheid bevinden leiden tot allergische reacties en/of aandoeningen aan de luchtwegen.
 - ▶ Asbesthoudend materiaal mag alleen worden bewerkt door vaklui.
 - ▶ Maak zo mogelijk gebruik van stofafzuiging.
 - ▶ Zorg voor een goede ventilatie van de werkplaats.
 - ▶ Het wordt aanbevolen om een stofmasker met filterklasse P2 te dragen.
 - ▶ Neem de voorschriften in acht die in uw land voor de te bewerken materialen van toepassing zijn.
 - ▶ Er mogen geen materialen worden gebruikt waarbij tijdens de bewerking stoffen of dampen vrijkomen die gevaarlijk zijn voor de gezondheid (bijv. asbest).
 - ▶ Zorg ervoor dat bij het werken onder stoffige omstandigheden de ventilatieopeningen vrij zijn.
 - ▶ Mocht het nodig zijn om het stof te verwijderen, ontkoppel dan eerst het elektrisch gereedschap van het elektriciteitsnet (gebruik niet-metalen voorwerpen) en voorkom beschadiging van inwendige delen.
 - ▶ Beschadigde, onronde resp. vibrerende gereedschappen mogen niet gebruikt worden.
 - ▶ Schade aan gas- of waterleidingen, elektrische geleiders en dragende wanden (statica) voorkomen.
 - ▶ Bij gebruik van de machine buiten:
 - FI-veiligheidsschakelaar met max. afschakelstroom (30 mA) voorschakelen!
 - ▶ De stekker altijd uit de contactdoos halen voordat er instellings-, ombouw- of onderhoudswerkzaamheden worden uitgevoerd.
 - ▶ Een beschadigde of gebarsten extra greep dient te worden vervangen. Indien de extra greep defect is de machine niet gebruiken.
 - ▶ Een beschadigde of gebarsten beschermkap dient te worden vervangen. Indien de beschermkap defect is de machine niet gebruiken.
 - ▶ Dit elektrisch gereedschap is niet bestemd om te polijsten. De garantie vervalt bij gebruik dat niet volgens de voorschriften plaatsvindt! De motor kan oververhit en het elektrisch gereedschap beschadigd raken. Voor polijstwerkzaamheden bevelen wij onze haakse polijstmachine aan.

Technische gegevens

Art.		5707 003	5707 004	5707 040	5707 005	5707 006	5707 007 X
		X	3	X	X	X	X
Nominaal opnamevermogen	W	1.000	1.200	1.200	1.400	1.700	1.700
Afgegeven vermogen	W	590	710	710	800	1.040	1.040
Onbelast toerental	min ⁻¹	10.500	11.000	11.000	11.000	11.000	9.600
Toerental-instelbereik	min ⁻¹	-	-	-	2.800 - 11.000	-	-
Schuurschijf- ϕ , max.	mm	125	125	125	125	125	150
Spindelschroefdraad	mm	M14	M14	M14	M14	M14	M14
Lengte van de schuurspindel	mm	20	20	20	20	20	20
Startbeveiliging		✓	-	✓	✓	✓	✓
Constant-elektronica		✓	-	-	✓	✓	✓
Bescherming tegen overbelasting		✓	-	-	✓	✓	✓
Zachte start		✓	-	✓	✓	✓	✓
Snel verstelbare beschermkap		✓	✓	✓	✓	✓	✓
Anti-trillings-handgreep		-	✓	✓	✓	✓	✓
Terugslaguitschakeling		✓	✓	✓	✓	✓	✓
Toerentalvoorkeuze		-	-	-	✓	-	-
Dodemansfunctie		-	✓	-	-	-	-
max. toegelaten dikte van het inzetgereedschap in het spanbereik bij gebruik van een tweegatsmoer.	mm	10	10	10	10	10	10
max. toegelaten dikte van het inzetgereedschap in het spanbereik bij gebruik van een spanmoer	mm	6,8	6,8	6,8	6,8	6,8	6,8
Afbraamschijf/doorslijpschijf max. toegelaten dikte van het inzetgereedschap	mm	6,8	6,8	6,8	6,8	6,8	6,8
Gewicht zonder netsnoer	kg	2,1	2,4	2,4	2,5	2,5	2,6
Beschermingsklasse		□ /II	□ /II	□ /II	□ /II	□ /II	□ /II

Teken op het typeplaatje: n = maximaal stationair toerental
 ~ = Wisselstroom

Geluids-/trillingsinformatie

WAARSCHUWING!



Tijdens het werken kan het geluidsniveau 80 dB (A) overschrijden.
 ➤ Gevaar voor ernstig letsel en geluidstrauma's.
 ➤ Gehoorbescherming dragen.

Emissiewaarden

Met deze waarden is het mogelijk om de emissies van het elektrisch gereedschap en de vergelijking van verschillende elektrische gereedschappen te schatten. Naargelang de gebruiksomstandigheden, toestand van het elektrisch gereedschap of de inzetgereedschappen kan de daadwerkelijke belasting hoger of lager uitvallen. Houd bij de schatting rekening met de werkpauzes en fasen van lagere belasting. Neem op basis van aangepaste geschatte waarden veiligheidsmaatregelen voor de gebruiker, bijv. organisatorische maatregelen.

Art.		5707 003 X	5707 004 3	5707 040 X	5707 005 X	5707 006 X	5707 007 X
$a_{h, SG}/K_{h, SG}^*$	m/s^2	6,0/1,5	6,0/1,5	6,0/1,5	6,0/1,5	6,0/1,5	6,8/1,5
$a_{h, DS}/K_{h, DS}^*$	m/s^2	<2,5/1,5	<2,5/1,5	<2,5/1,5	<2,5/1,5	<2,5/1,5	3,0/1,5
L_{pA}/K_{pA}	dB (A)	93,0/3	94,5/3	94,5/3	93,0/3	93,0/3	93,0/3
L_{WA}/K_{WA}	dB (A)	104,0/3	105,5/3	105,5/3	104,0/3	104,0/3	104,0/3

Totale trillingswaarde (vectorsom van drie richtingen) vastgesteld aan de hand van EN 60745:

$a_{h, SG}$ = trillingsemissiewaarde (oppervlakken schuren)
 $a_{h, DS}$ = trillingsemissiewaarde (schuren met steunschijven)
 $K_{h, SG/DS}$ = onzekerheid (trilling)

Typische A-beoordeelde geluidsterktes:

L_{pA} = geluidsdrukniveau
 L_{WA} = geluidsvermogen
 $K_{pA, K_{WA}}$ = onzekerheid

* De aangegeven trillingsemissiewaarden:

- Werden volgens een genormeerde testmethode gemeten en kunnen gebruikt worden om een elektrisch apparaat te vergelijken met een ander.
- Kunnen gebruikt worden voor een inleidende schatting van de blootstelling.

Goedgekeurd gebruik

Dit apparaat mag alleen worden gebruikt als schuurmachine, schuurmachine met zandpapier, werken met draadborstels en doorslijpen van metaal, beton, steen en soortgelijke materialen zonder toevoeging van water. Gebruik alleen originele accessoires van Würth. Elk ander gebruik geldt als niet-goedgekeurd.

Voor schade door niet goedgekeurd gebruik is de gebruiker verantwoordelijk.

Apparaat onderdelen (afb. I/II)

- 1 Schakelschuif voor het in-/uitschakelen
- 2 Instelknop voor het instellen van het toerental**
- 3 Drukschakelaar**
- 4 Startblokkering**
- 5 Rubberschuurschijf met schuurpapier*
- 6 Komborstel*
- 7 Extra handvat/Extra handvat met vibratiedemping**
- 8 Tweegats sleutel**
- 9 Tweegatsmoer**
- 10 Snelspanmoer (Q-gleuf)**
- 11 Schuurmiddel*
- 12 Beschermkap-clip*
- 13 Beschermkap
- 14 Steunflens
- 15 Spil
- 16 Spilvergrendelknop
- 17 Inschakelblokkering

* Toebehoren, niet in de levering inbegrepen.
 ** naargelang uitrusting

In gebruik nemen

Opgelet!

Controleer alvorens het apparaat in gebruik te nemen of uw elektriciteitsnet in overeenstemming is met de op het typeplaatje aangegeven netspanning en netfrequentie.

Extra greep aanbrengen

⚠ VOORZICHTIG!



Gevaar voor ernstige verwondingen.
 ➤ Werk alleen met aangebrachte extra greep [7]!

- De extra greep aan de linker- of rechterzijde van de machine vastschroeven.

Beschermkap aanbrengen (afb. II)

⚠ VOORZICHTIG!



Gevaar voor ernstige verwondingen.
 ➤ Gebruik omwille van de veiligheid uitsluitend de voor de betreffende schuurmiddelen bestemde beschermkap!

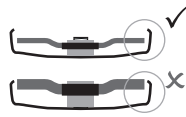

Gebruik alleen inzetgereedschap waar de beschermkap minstens 3,4 mm uitsteekt.

Beschermkap voor het

slijpen

Bestemd voor het werken met afbraamschijven, lamellenslijpschijven, diamant-doorslijpschijven.

- Houd de inschakelblokkering [17] ingedrukt.
- Plaats de beschermkap [13] zoals afgebeeld op de spindelhal.
- Pas de positie van de beschermkap aan de hantering van de machine. Verdraai hier toe de beschermkap tot deze zich op de gewenste plaats bevindt.
- ✓ De gesloten zijde van de beschermkap moet naar de bediener wijzen.
- Laat de inschakelblokkering los en verdraai de beschermkap tot de inschakelblokkering voelbaar inklikt.
- Controleer op vastzitten: de hendel moet ingeklikt zijn en de beschermkap mag niet verdraaid kunnen worden.

Beschermkap-clip voor het doorslijpen

Bestemd voor het werken met doorslijpschijven, diamant-doorslijpschijven.

- Met aangebrachte beschermkap-clip [12] wordt de beschermkap tot **beschermkap**.

Schuurschijf aanbrengen

⚠ WAARSCHUWING!



Gevaar voor ernstige verwondingen.
 ➤ Voor alle ombouwingen netsnoer uit de contactdoos halen.
 ➤ De machine moet uitgeschakeld zijn en stilstaan.

Spindel vastzetten

- Druk de spilvergrendelknop [16] in en draai deze met de hand tot de spindelvergrendelknop voelbaar inklikt.

Schuurschijf erop plaatsen

- Plaats de steunflens [14] op de spil.
- ✓ Deze is correct aangebracht wanneer deze niet op de spindel verdraaid kan worden.
- Plaats het schuurmiddel [11] op de steunflens [14].
 - De schuurschijf dient gelijkmatig op de steunflens te liggen.
 - De plaatflens van de doorslijpschijven dient op de steunflens te liggen.

⚠ VOORZICHTIG!



Gevaar voor ernstige verwondingen
 ➤ Voor werkzaamheden met doorslijpschijven om veiligheidsredenen de scheidende beschermkap gebruiken.

**Tweegatsmoer
(uitrustingsafhankelijk)**

Tweegatsmoer bevestigen

Opgelet!

De 2 zijden van de tweegatsmoer [9] zijn verschillend.

De tweegatsmoer [9] moet als volgt op de spindel geschroefd worden:

- A** Bij dunne schuurschijven
 - De band van de tweegatsmoer [9] wijst naar boven zodat de dunne schuurschijf veilig kan worden gespannen.
- B** Bij dikke schuurschijven
 - De band van de tweegatsmoer [9] wijst naar beneden zodat de tweegatsmoer op de spindel kan worden aangebracht.
- Spindel vastzetten.
- Zet de tweegatsmoer met de tweegatsleutel [8] met de wijzers van de klok mee vast.

Tweegatsmoer losmaken

- Spindel vastzetten.
- Zet de tweegatsmoer [9] met de tweegatsleutel [8] tegen de wijzers van de klok in vast.

Snelspanmoer (uitrustingsafhankelijk)

Snelspanmoer bevestigen

Opgelet!

Breng de snelspanmoer [10] alleen op een machine met "snelspanstelsysteem" aan.

Opgelet!

Is het schuurmiddel [11] in het spanbereik dikker dan 6,8 mm, dan mag de snelspanmoer niet gebruikt worden!

- Gebruik de tweegatsmoer [9] met de tweegatsleutel [8].

- Spindel vastzetten.
- Plaats de snelspanmoer [10] zo op de spil [15], dat de twee pennen in de twee groeven van de spil grijpen.
- Draai de snelspanmoer met de hand, met de klok mee, vast.
- Draai de snelspanmoer vast door het schuurmiddel krachtig met de klok mee te laten draaien.

Snelspanmoer losmaken

Opgelet!

- Alleen wanneer de snelspanmoer [10] aangebracht is, mag de spil met de rode spilvergrendelknop [16] onderbroken worden!
- Na het uitschakelen loopt de machine uit. Druk kort voor de stilstand van het schuurmiddel de rode spilvergrendelknop [16] in.
- ✓ De snelspanmoer [10] gaat automatisch los na ca. een halve draai en kan zonder extra inspanning of gereedschap worden verwijderd.

Gebruik

**Toerental instellen
(uitrustingsafhankelijk)**

- Stel het aanbevolen toerental op de instelknop [2] in.
 - (Klein getal= laag toerental; groot getal= hoog toerental)
- Doorslijp-, afbraamschijf, slijpkop, diamantdoorslijpschijf = hoog toerental
- Borstel, gemiddeld toerental
- Slijpschijf: laag tot gemiddeld toerental



Informatie

Voor polijstwerkzaamheden bevelen wij onze haakse polijstmachine aan.

In-/uitschakelen

⚠ WAARSCHUWING!



- Gevaar voor ernstige verwondingen.
- Machine altijd met beide handen geleiden.
 - Eerst inschakelen, dan het inzetgereedschap naar het werkstuk brengen.

WAARSCHUWING!



- Gevaar door onbedoeld starten
- Machine altijd uitschakelen wanneer de stekker uit de contactdoos getrokken wordt of wanneer de stroom onderbroken is.

GEVAAR!



- Gevaar door een stofexplosie.
- Vermijd dat de machine bijkomend stof en spanen inzuigt.
 - Houd de machine op afstand van neergeslagen stof bij het in- en uitschakelen.

WAARSCHUWING!



- Gevaar voor ernstige verwondingen.
- Bij permanente inschakeling blijft de machine werken wanneer deze uit de hand wordt gerukt.
 - Houd de machine altijd met beide handen aan de voorziene handgrepen vast. Neem een veilige stand in en werk geconcentreerd.

Machines met schakelschuif

Inschakelen

- Schakelschuif **[1]** naar voren schuiven.
 - Voor een langdurige inschakeling vervolgens naar beneden klappen tot hij inklikt.

Uitschakelen

- Op het achterste uiteinde van de schakelschuif **[1]** drukken en loslaten.

Machines met dodemansfunctie

Inschakelen

- Schuif de startblokkering **[4]** in de pijlrichting en druk de drukschakelaar **[3]** in.

Uitschakelen

- Laat de drukschakelaar **[3]** los.

Werkinstructies

Schuren

- De machine matig aandrukken en over het oppervlak heen en weer bewegen, zodat het werkstukoppervlak niet te heet wordt.

Grofslijpen

- Voor een goed resultaat met een invalshoek van 30° - 40° werken.

Doorslijpen

Opgelet!

- Bij het doorslijpen altijd in tegengestelde richting werken.
- Anders bestaat het risico dat de machine ongecontroleerd uit de snede springt.
- Werken met een matige, aan het materiaal aangepaste voorwaartse beweging. Niet schuin wegdraaien, niet drukken, niet trillen.

Schuren met zandpapier

- De machine matig aandrukken en over het oppervlak heen en weer bewegen, zodat het werkstukoppervlak niet te heet wordt.

Werken met draadborstels

- Machine matige aandrukken.

Onderhoud en reiniging

WAARSCHUWING!



- Gevaar door elektrische stroom.
- Onderhouds- en reinigingswerken aan het apparaat uitsluitend als de stekker uit de contactdoos is getrokken.

VOORZICHTIG!



- Stoffen van kunnen schadelijk zijn voor de gezondheid.
- Stof- of ademhalingsmasker gebruiken.

Motorreiniging

- De machine zeer regelmatig en grondig door de achterste ventilatiesleuven uitblazen met perslucht. Hierbij moet de machine worden geborgd.

⚠️ VOORZICHTIG!



Gevaar voor letsel of materiële schade door ondeskundige handelingen.

- Apparaat niet openen.
- Het apparaat mag alleen worden geopend door een Würth-servicetechnicus.
- Bij alle verzorgings- en onderhoudswerkzaamheden de geldende veiligheids- en ongevalpreventievoorschriften opvolgen.

Verhelpen van storingen

De machine draait niet. Indicator elektronisch signaal (uitrustingsafhankelijk) knippert:

De veiligheid tegen opnieuw inschakelen is aangesprongen. Als de stekker bij een ingeschakelde machine ingestoken wordt of de stroomvoorziening wordt na een onderbreking hersteld, dan schakelt de machine niet in.

- ▶ De machine uit- en weer inschakelen.

Toebehoren en reserveonderdelen

Mocht het apparaat ondanks zorgvuldige productie- en controleprocessen uitvallen, moet de reparatie worden uitgevoerd door een Würth masterService.

Bij alle vragen en reserveonderdeelbestellingen, altijd het artikelnummer op het typeplaatje van het apparaat opgeven.

De actuele reserveonderdeellijst van dit apparaat kan op internet via "<http://www.wuerth.com/parts-manager>" worden opgeroepen of bij de dichtstbijzijnde vestiging van Würth worden aangevraagd.

Afvoer



Gooi het apparaat nooit weg bij het normale huisvuil. Voer het apparaat af via een erkend afvalverwerkingsbedrijf of via uw gemeentelijke afvalinzamelpunt. De actueel geldende voorschriften opvolgen. Bij twijfel contact opnemen met uw afvalinzamelpunt. Alle verpakkingsmaterialen op milieuvriendelijke wijze afvoeren.

Garantie

Voor dit Würth-apparaat bieden we een garantie op basis van de wettelijke/landspecifieke bepalingen, vanaf de datum van aankoop (factuur of pakbon dient als bewijs). Ontstane schade wordt door vervanging of reparatie verholpen. Schade, die is te herleiden tot verkeerd gebruik, is uitgesloten van de garantie. Garantieclaims wordt alleen geaccepteerd als het apparaat ongedemonteerd aan een Würth-vestiging, Würth-vertegenwoordiger of erkend Würth-servicecentrum wordt overhandigd. Technische wijzigingen voorbehouden. Voor drukfouten zijn wij niet aansprakelijk.

EG-conformiteitsverklaring

Wij verklaren onder eigen verantwoordelijkheid, dat dit product voldoet aan de volgende normen of richtlijnen:

Normen

- EN 60745

volgens de bepalingen van de richtlijnen:

EG-richtlijn

- 2006/42/EG
- tot 19.04.2016: 2004/108/EG, van 20.04.2016: 2014/30/EU
- 2011/65/EU

Technische documentatie bij:
Adolf Würth GmbH & Co. KG, afd. PCM
Reinhold-Würth-Straße 12 - 17,
74653 Künzelsau, GERMANY



M. Strobel
Hoofd
Productmanagement



Dr.-Ing. S. Beichter
Procuratiehouder
Hoofd Kwaliteit

Künzelsau: 10-11-2015



Læs og følg denne betjeningsvejledning inden den første brug af dit apparat. Gem denne betjeningsvejledning til senere brug eller til senere ejere.

- ▶ Det er strengt nødvendigt at læse sikkerhedshenvisningerne inden den første ibrugtagning!
 - Ved manglende overholdelse af betjeningsvejledningen og sikkerhedshenvisninger, kan der opstå skader på apparatet og fare for brugeren og andre personer.
- ▶ Alle personer, som er beskæftiget med ibrugtagning, betjening, vedligeholdelse og reparation af apparatet, skal være tilsvarende kvalificeret.
- ▶ **Apparatet må kun repareres af hertil autoriserede og uddannede personer.** Anvend herved altid de originale reservedele fra Adolf Würth GmbH & Co. KG. Derved sikres det, at apparatets sikkerhed bibeholdes.

Tegn og symboler i denne vejledning

Tegnene og symbolerne i denne vejledning skal hjælpe dig med at benytte maskinen hurtigt og sikkert.



Information

Informerer dig om den mest effektive hhv. den mest praktikable brug af apparatet og denne vejledning.

- ▶ **Handlingskridt**
Den definerede rækkefølge af handlingskridtene gør korrekt og sikker brug lettere.
- ✓ **Resultat**
Her beskrives resultatet af en række handlingskridt.

[1] Positionsnummer

Positionsnumre er i teksten markeret med firkantede parenteser.

Fareniveauer og advarselshenvisninger

I denne betjeningsvejledning anvendes de følgende fareniveauer for at henvise til potentielt farlige situationer og vigtige sikkerhedsforskrifter:

FARE !



Den farlige situation er umiddelbart forestående og vil, hvis foranstaltningerne ikke følges, føre til alvorlige kvæstelser eller død. Følg altid foranstaltningerne.

ADVARSEL !



Den farlige situation kan opstå og vil, hvis foranstaltningerne ikke følges, føre til alvorlige kvæstelser eller død. Arbejd meget forsigtigt.

FORSIGTIG !



Den farlige situation kan opstå og vil, hvis foranstaltningerne ikke følges, føre til lette eller mindre kvæstelser.

OBS !

En muligvis skadelig situation kan opstå og vil, hvis den ikke undgås, føre til materielle skader.

Sikkerhedshenvisningernes opbygning

FARE !



- Farens type og kilde!
- ⇒ Konsekvenser ved manglende overholdelse
- ▶ Foranstaltninger til afværgelse af fare



Generelle sikkerhedshenvisninger



ADVARSEL

Læs alle sikkerhedsinstrukser og anvisninger. Forsømmelser i forbindelse med overholdelse af sikkerhedsinstrukserne og anvisningerne kan føre til elektrisk stød, brand og/eller alvorlige kvæstelser. Gem alle sikkerhedsinstrukser og anvisninger til senere brug.



Specielle sikkerhedshenvisninger

Fælles sikkerhedsanvisninger for slibning, sandpapirslibning, arbejde med stålborster og slibeskæring:
Anvendelse

- a) Dette el-værktøj skal bruges som slibemaskine-, sandpapirslibemaskine-, trådbørste og vinkelsliber. Vær opmærksom på alle sikkerhedsanvisninger, anvisninger, billeder og data, som du modtager sammen med apparatet. Hvis du ikke overholder følgende anvisninger kan dette resultere i elektrisk stød, brand og/eller alvorlige personskader.
- b) Dette el-værktøj er ikke egnet til polering. Hvis el-værktøjet anvendes til formål, som det ikke er beregnet til, kan der opstå fare og personskader.
- c) Brug kun tilbehør, hvis det er beregnet til dette el-værktøj og anbefalet af producenten. At tilbehøret kan fastgøres på el-værktøjet, garanterer ikke for en sikker anvendelse.
- d) Indsatsværktøjets tilladte hastighed skal være mindst lige så høj som den maksimale hastighed, der er angivet på el-værktøjet. Tilbehør, der drejer hurtigere end tilladt, kan gå i stykker og flyve rundt.
- e) Indsatsværktøjets udvendige diameter og tykkelse skal stemme overens med målene på el-værktøjet. Forkert målte indsatsværktøjer kan ikke afskærmes eller kontrolleres tilstrækkeligt.
- f) Tilbehør med gevindindsats skal passe nøjagtigt til el-værktøjets slibespindel. For tilbehør, der fastgøres med flanger, skal opspændingsboringen passe nøjagtigt til flangens form. Tilbehør, som ikke passer nøjagtigt på el-værktøjets opspændingsanordning, roterer uensartet, vibrerer stærkt og kan føre til, at man mister kontrollen.
- g) Brug ikke defekte indsatsværktøjer. Kontrollér før brug altid tilbehøret f.eks. slibeskive for afspilninger og revner, bagskiver for revner, slid eller stærk nedslidning, stålborster for løse eller brækkede tråde. Hvis el-værktøjet eller tilbehøret falder ned, skal du kontrollere, om det er beskadiget eller anvende tilbehør, som ikke er beskadiget. Når indsatsværktøjet er kontrolleret og sat i, skal du sørge for, at du selv og andre personer, der befinder sig i nærheden, er uden for det område, hvor tilbehøret roterer, og lad apparatet køre i et minut med maksimal hastighed. Beskadiget indsatsværktøj brækker for det meste i dette testidsrum.
- h) Brug personligt beskyttelsesudstyr. Brug helmaske til ansigtet, øjenværn eller beskyttelsesbriller, afhængigt af det udførte arbejde. Bær støvmaske, høreværn, beskyttelseshandsker eller specialforklæde, som beskytter mod små slibe- og materialepartikler, hvor det er hensigtsmæssigt. Øjnene bør beskyttes mod genstande, som flyver rundt i luften og som opstår i forbindelse med forskelligt arbejde. Støv- eller åndedrætsmaske skal filtrere det støv, der opstår under arbejdet. Hvis du udsættes for kraftigt støj i længere tid, kan dette forårsage høretab.
- i) Vær opmærksom på, at andre personer holder en sikker afstand til dit arbejdsområde. Enhver, der betræder dit arbejdsområde, skal bære personligt beskyttelsesudstyr. Brudstykker af emnet eller brækkede indsatsværktøjer kan flyve væk og føre til personskader også uden for det direkte arbejdsområde.
- j) Hold kun apparatet på de isolerede gribeflader når du udfører arbejder, hvor tilbehøret det kan ramme skjulte el-ledninger eller sit eget forsyningskabel. Kontakt med en strømførende ledning kan sætte metalliske apparatdele under strøm og føre til et elektrisk stød.
- k) Hold strømkablet væk fra roterende udskifteligt tilbehør. Hvis du mister kontrollen over apparatet, kan netkablet blive skåret over eller ramt, og din hånd eller arm kan blive trukket ind i det roterende indsatsværktøj.



Specielle sikkerhedshenvisninger

l) Læg aldrig el-værktøjet til side, før indsatsværktøjet står helt stille. Det

roterende indsatsværktøj kan komme i kontakt med fralægningsfladen, hvorved De kan miste kontrollen over elværktøjet.

m) Lad ikke el-værktøjet køre når du bærer det. Deres tøj kan blive fanget ved en tilfældig

kontakt med det roterende indsatsværktøj og indsatsværktøjet kan bore sig ind i Deres krop.

n) Rengør el-værktøjets ventilationsåbninger regelmæssigt.

Motorens ventilator suger støv ind i huset, og en stor ophobning af metalstøv kan forårsage elektriske farer.

o) Brug ikke el-værktøjet i nærheden af brandbare materialer. Gnister kan antænde disse materialer.

p) Brug ikke indsatsværktøj, der kræver flydende kølemiddel. Brugen af vand eller andre flydende kølemidler kan medføre elektrisk stød.

Tilbageslag og tilsvarende sikkerhedsanvisninger

Tilbageslag er en pludselig reaktion som følge af et fasthængende eller blokerende roterende tilbehør, såsom slibeskive, bagskive, stålborste, osv. Fasthængning eller blokering fører til et brat stop af det roterende tilbehør. Derved accelereres et ukontrolleret el-værktøj mod tilbehørets drejeretning på blokeringstedet. Hvis f.eks. en slibeskive hænger fast eller blokerer i emnet, kan slibeskivens kant bryde ud eller slå tilbage. Slibeskiven bevæger sig så mod brugeren eller væk fra denne, alt efter skivens drejeretning på blokeringstedet. Herved kan slibeskiver også brække. Et tilbageslag er følgen af forkert eller fejlagtig brug af el-værktøjet. Dette kan forhindres ved hjælp af egnede sikkerhedsforanstaltninger, som beskrives nedenfor.

a) Hold godt fast i el-værktøjet og sørg for at din krop og arme befinder sig i en position, der kan opfange tilbageslagskræfterne. Brug altid det ekstra greb, hvis et sådant findes, for at have så meget kontrol som muligt over tilbageslagskræfterne eller reaktionsmomenterne, når maskinen kører op i hastighed. Brugeren kan beherske tilbageslags- og reaktionskræfterne med egnede forsigtighedsforanstaltninger.

b) Sørg for at Deres hånd aldrig kommer i nærheden af det roterende indsatsværktøj. Indsatsværktøjet kan bevæge sig hen over Deres hånd ved et tilbageslag.

c) Undgå at Deres krop befinder sig i det område, hvor el-værktøjet bevæger sig ved et tilbageslag. Tilbageslaget får el-værktøjet til at slå ud i modsat retning af slibeskivens bevægelse på blokeringstedet.

d) Arbejd særlig forsigtigt i områder med hjørner, skarpe kanter osv. Undgå at indsatsværktøjet slår tilbage fra emnet og sætter sig fast. Det roterende tilbehør er tilbøjelig til at sætte sig fast på hjørner, skarpe kanter eller hvis det preller af. Dette forårsager et kontroltab eller tilbageslag.

e) Brug ingen kæder eller takket savblad. Sådanne tilbehør forårsager ofte et tilbageslag eller tab af kontrollen over el-værktøjet.

Specielle sikkerhedsinformationer vedrørende slibning og skæring

a) Brug udelukkende de slibemidler, der er godkendt til dit el-værktøj, og den afskærmning, der er beregnet til disse slibemidler. Slibemidler, som ikke er beregnet til el-værktøjet, kan ikke afskærmes tilstrækkeligt og giver ingen sikkerhed.

b) Forkrøpede slibeskiver skal anbringes således, at slibefloden befinder sig under afskærmningens kant. En forkert anbragt slibeskive, der rager ud over afskærmningens kant, kan ikke afskærmes tilstrækkeligt.



Specielle sikkerhedshenvisninger

- c) **Afskærmningen skal være anbragt sikkert på el-værktøjet og for at opnå maksimal sikkerhed være indstillet således, at en mindst mulig del af slibemidlet er åben for brugeren.** Afskærmningen beskytter brugeren mod brudstykker, tilfældig kontakt med slibemidler samt mod gnister, der kan antænde beklædningen.
- d) **Slibemidler må kun anvendes formålsbestemt.** F.eks.: Slib aldrig med en skæreskives flade side. Skæreskiver er beregnet til at slibe materiale væk med kanten af skiven. Kraftpåvirkning på siden kan få slibemidlet til at brække.
- e) **Brug altid ubeskadigede spændeflanger med den rigtige størrelse og form til den slibeskive du bruger.** En passende flange støtter slibeskiven og reducerer faren for at slibeskiven brækker. Flanger til skæreskiver kan adskille sig fra flanger til andre slibeskiver.
- f) **Brug ikke nedslidte slibeskiver fra større el-værktøjer.** Slibeskiver til større el-værktøjer er ikke konstrueret til de højere omdrejningstal på mindre el-værktøjer og kan brække.
- e) **Stødt plader og store emner for at reducere risikoen for et tilbageslag pga. en fastklemt skæreskive.** Store emner kan bøje pga. deres egen vægt. Emnet skal støttes på begge sider af skiven, både i nærheden af snittet og på kanten.
- f) **Vær særlig forsigtig ved „lommensnit“ i eksisterende vægge eller andre blinde områder.** Når skæreskiven arbejder sig ind i materialet kan den ramme gas- eller vandledning, elektriske kabler eller andre objekter og forårsage et tilbageslag.

Specielle sikkerhedshenvisninger vedrørende sandpapirslibning:

- a) **Brug ikke overdimensionerede slibeskiver, men følg producentens angivelser vedrørende slibeskivens størrelse.** Slibeskiver, som rager ud over bagskiven, kan forårsage personskader og føre til blokering, brist af slibeskiven eller tilbageslag.

Specielle sikkerhedsinformationer vedrørende arbejder med stålbørster:

- a) **Vær opmærksom på, at stålbørsten også taber trådstykker ved normal brug.** Udsæt ikke trådene for overbelastning ved et for stort slibetryk. Vækslyngede trådstykker kan nemt trænge gennem tynd beklædning og/eller huden.
- b) **Hvis der anbefales en afskærmning, skal du forhindre, at afskærmningen og stålbørsten kan berøre hinanden.** Tallerken- og kopbørster kan pga. slibetryk og centrifugalkræfter forøge deres diameter.

Yderligere specielle sikkerhedsinformationer vedrørende skæreskiver:

- a) **Undgå en blokering af skæreskiven eller for stort tryk.** Lav ikke alt for dybe snit. En overbelastning af skæreskiven forøger dennes tilbøjelighed til at sætte sig fast eller blokere og dermed muligheden for et tilbageslag eller brist af slibemidlet.
- b) **Undgå området foran og bagved den roterende skæreskive.** Hvis du bevæger skæreskiven væk fra dig selv i emnet, kan el-værktøjet med den roterende skrive bliver slynget direkte tilbage på dig i tilfælde af et tilbageslag.
- c) **Hvis skæreskiven sætter sig fast eller du afbryder arbejdet, skal du slukke for apparatet og holde det roligt, indtil skiven står stille.** Forsøg aldrig at trække den stadig roterende skæreskive ud af snittet, den kan slå tilbage. Find ud af, hvorfor den sætter sig fast og afhjælp årsagen.
- d) **Tænd ikke el-værktøjet igen, så længe det sidder i emnet.** Lad først skæreskiven komme op på maksimalhastighed, inden du forsigtigt skære videre. Ellers kan skiven sætte sig fast, springe ud af emnet eller forårsage et tilbageslag.



Yderligere sikkerhedsanvisninger



ADVARSEL !



Fare for alvorlige kvæstelser.

► Brug altid en beskyttelsesbrille.

- Brug elastiske mellemlæg, hvis de følger med slibemidlet, og hvis det kræves.
- Vær opmærksom på informationerne fra producenten af værktøjet eller tilbehøret! Beskyt skiverne mod fedt og stød!
- Slibeskiver skal opbevares og håndteres forsigtigt iht. producentens anvisninger.
- Brug aldrig skæreskiver til skrubslibning!
- Skæreskiver må ikke udsættes for tryk fra siden.
- Emnet skal ligge fast og være sikret mod at kunne skride, f.eks. ved hjælp af spændeanordninger.
- Større emner skal støttes i tilstrækkeligt omfang.
- Hvis der bruges tilbehør med gevindindsats, må spindelenden ikke berøre slibeværktøjets bundhul. Vær opmærksom på, at gevindet i tilbehøret er langt nok til spindelens længde.
- Gevindet i tilbehøret skal passe til gevindet på spindlen. Spindellængde og spindelgevind, se Tekniske data.
- Under bearbejdningen af især metal kan ledende støv aflejre sig i maskinen. Det kan bevirke, at der overføres elektrisk energi til maskinen. Hermed kan der opstå midlertidig fare for elektrisk stød. Derfor er det nødvendigt regelmæssigt, ofte og grundigt at udblæse den kørende maskine med trykluft gennem de bageste ventilationsåbninger. Under udblæsningen skal der holdes godt fat i maskinen.
- Det anbefales at anvende et stationært udsugningsanlæg og forkoble en fejlstrømsafbryder (FI). Hvis vinkelsliberen slukkes via FI-afbryderen, skal maskinen kontrolleres og rengøres.
- Støv fra materialer såsom blyholdig maling, bestemte træarter, mineraler og metal kan være sundhedsskadeligt.
- Berøring eller indånding af dette støv kan fremkalde allergiske reaktioner og/eller luftvejsygdomme hos brugeren eller personer, der opholder sig i nærheden.
- Visse støvarter som egetræs- og bøgetræsstøv gælder som kræftfremkaldende, især i forbindelse med tilsætningsstoffer til træbehandling (kromat, træbeskyttelse).
- Berøring eller indånding af dette støv kan fremkalde allergiske reaktioner og/eller luftvejsygdomme hos brugeren eller personer, der opholder sig i nærheden.
- Asbestholdigt materiale må kun bearbejdes af fagfolk.
- Brug så vidt muligt støvudsugning.
- Sørg for god ventilation på arbejdspladsen.
- Det anbefales at bruge et åndedrætsværn med filterklasse P2.
- Vær opmærksom på de gældende regler i dit land vedrørende de bearbejdede materialer.
- Der må ikke bearbejdes materialer, der danner sundhedsfarligt støv eller dampe (f.eks. asbest).
- Sørg for, at ventilationsåbningerne er fri ved arbejde i støvede omgivelser.
- Hvis det skulle blive nødvendigt at fjerne støvet, skal du først afbryde værktøjet fra strømforsyningen (brug ikke-metalliske objekter) og undgå at beskadige de indre dele.
- Defekte, asymmetriske eller vibrerende værktøj må ikke anvendes.
- Undgå skader på gas- eller vandrør, elektriske ledninger og bærende vægge (statik).
- Ved brug af maskinen udenfor: Forkobl en FI-afbryder med maksimal udløsningsstrøm (30 mA)!
- Træk stikket ud af stikkontakten, før maskinen indstilles, ombygges eller vedligeholdes.
- Et defekt eller revnet ekstrahåndtag skal udskiftes. Maskinen må ikke anvendes med et defekt ekstrahåndtag.
- En defekt eller revnet afskærmning skal udskiftes. Maskinen må ikke anvendes med en defekt afskærmning.
- Dette el-værktøj er ikke egnet til polering. Garantien bortfalder ved ikke-formålsbestemt anvendelse! Motoren kan overophede og el-værktøjet kan tage skade. Til polerarbejder anbefaler vi vores vinkelpolermaskine.

Tekniske data

Art.		5707 003 X	5707 004 3	5707 040 X	5707 005 X	5707 006 X	5707 007 X
Nominelt strømforbrug	W	1.000	1.200	1.200	1.400	1.700	1.700
Udgangseffekt	W	590	710	710	800	1.040	1.040
Tomgangsomdrejningstal	min ⁻¹	10.500	11.000	11.000	11.000	11.000	9.600
Indstillingsområde for omdrejningstal	min ⁻¹	-	-	-	2.800 - 11.000	-	-
Slibeskiver- \varnothing , max.	mm	125	125	125	125	125	150
Spindelgevind	mm	M14	M14	M14	M14	M14	M14
Længde slibespindel	mm	20	20	20	20	20	20
Genstartbeskyttelse		✓	-	✓	✓	✓	✓
Konstantelektronik		✓	-	-	✓	✓	✓
Overbelastningsbeskyttelse		✓	-	-	✓	✓	✓
Blød opstart		✓	-	✓	✓	✓	✓
Hurtigjusterbar afskærmning		✓	✓	✓	✓	✓	✓
Anti-vibrationshåndtag		-	✓	✓	✓	✓	✓
Tilbagslagsafbrydelse		✓	✓	✓	✓	✓	✓
Omdrejningstalsforvalg		-	-	-	✓	-	-
Dødmandsfunktion		-	✓	-	-	-	-
maksimal tilladt tykkelse af tilbehør i spændeområdet ved brug af en tapmøtrik	mm	10	10	10	10	10	10
maksimal tilladt tykkelse af tilbehøret i spændeområdet ved brug af en spændemøtrik	mm	6,8	6,8	6,8	6,8	6,8	6,8
Skrubskive/skæreskive: maksimal tilladt tykkelse af tilbehør	mm	6,8	6,8	6,8	6,8	6,8	6,8
Vægt uden strømkabel	kg	2,1	2,4	2,4	2,5	2,5	2,6
Beskyttelsesklasse		□ / II	□ / II	□ / II	□ / II	□ / II	□ / II

Tegn på typeskiltet:

n = maksimalt tomgangsomdrejningstal

~ = vekselstrøm

Støj-/vibrationsinformation

ADVARSEL !



Ved arbejder kan støjniveauet overskride 80 dB (A).
 ➤ Fare for alvorlige skader og akustiske traumer.
 ➤ Brug høreværn.

Emissionsværdier

Disse værdier tillader en vurdering af el-værktøjets emissioner og en sammenligning af forskellige el-værktøjer. Afhængigt af anvendelsesbetingelser, el-værktøjets tilstand eller indsatsværktøjer kan den faktiske belastning være større eller mindre. Tag ved vurderingen hensyn til arbejds pauser og faser med mindre belastning. Fastlæg på grundlag af tilsvarende vurderingsværdier beskyttelsesforanstaltninger til brugeren, f.eks. organisatoriske foranstaltninger.

Art.		5707 003 X	5707 004 3	5707 040 X	5707 005 X	5707 006 X	5707 007 X
$a_{h,SG}/K_{h,SG}^*$	m/s^2	6,0/1,5	6,0/1,5	6,0/1,5	6,0/1,5	6,0/1,5	6,8/1,5
$a_{h,DS}/K_{h,DS}^*$	m/s^2	2,5/1,5	2,5/1,5	2,5/1,5	2,5/1,5	2,5/1,5	3,0/1,5
L_{pA}/K_{pA}	dB (A)	93,0/3	94,5/3	94,5/3	93,0/3	93,0/3	93,0/3
L_{WA}/K_{WA}	dB (A)	104,0/3	105,5/3	105,5/3	104,0/3	104,0/3	104,0/3

Samlet vibrationsværdi (vektorsum fra tre retninger) bestemt iht. EN 60745:

$a_{v,SG}$ = vibrationsemissionsværdi (slibning af overflader)
 $a_{v,DS}$ = vibrationsemissionsværdi (slibning med slibeskive)
 $K_{h,SG/DS}$ = usikkerhed (vibration)

Typisk A-vægtet støjniveau:

L_{pA} = lydtryksniveau
 L_{WA} = lydeffektniveau
 K_{pA}/K_{WA} = usikkerhed

* De anførte vibrationsemissionsværdier:

- Vibrationsemissionsværdien blev målt iht. en standardiseret prøvemethode og kan anvendes til sammenligning af et el-værktøj med et andet.
- Kan anvendes til en foreløbig vurdering af eksponeringen.

Formålsbestemt anvendelse

Dette apparat må kun bruges som slibemaskine, sandpapirslibemaskine, til arbejde med stålborste og slibeskæring af metal, beton, sten og lignende materialer uden brug af vand. Brug kun originalt tilbehør fra Würth. Enhver anden brug anses som ikke-formålsbestemt.

Brugeren hæfter for skader, som skyldes ikke-formålsbestemt anvendelse.

Apparatets elementer (fig. I/II)

- 1 Skydeknop til tænd-/sluk
- 2 Indstillingshjul til hastighedsindstilling**
- 3 Udløserkontakt**
- 4 Indkoblingsspærring**
- 5 Gummibagskive med slibebark*
- 6 Kopbørste*
- 7 Ekstragreb/ekstragreb med vibrationsdæmpning**
- 8 Tapnøgle**
- 9 Tapmøtrik**
- 10 Quick-møtrik (Q-Nut)**
- 11 Slibemiddel*
- 12 Påklidelig skæreefskærmning*
- 13 Afskærmning
- 14 støtteflange
- 15 Spindel
- 16 Spindellåseknop
- 17 Låsehåndtag

- * Tilbehør, medfølger ikke.
 ** udstyrsafhængig

Ibrugtagning

OBS !

Sammenlign inden ibrugtagning, om den på typeskiltet anførte netspænding og netfrekvens passer med dit strømnetts specifikationer.

Montering af ekstrahåndtag

⚠ FORSIGTIG !



Fare for alvorlige kvæstelser.
 ➤ Arbejd kun med monteret ekstrahåndtag [7]!

- Skru ekstrahåndtaget godt fast på venstre eller højre side af maskinen.

Montering af afskærmning (fig. II)

⚠ FORSIGTIG !



Fare for alvorlige kvæstelser.
 ➤ Brug af sikkerhedsgrunde udelukkende den til det pågældende slibemiddel påtænkte afskærmning!

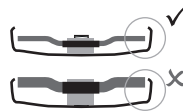

✓ Brug kun tilbehør, hvor afskærmningen rager mindst 3,4 mm ud over tilbehøret.

Afskærmning til slibning

Beregnet til arbejder med skrubskiver, lamelslibeskiver, diamantskæreskiver.

- ▶ Tryk og hold låsehåndtaget [17] fast.
- ▶ Sæt afskærmningen [13] som vist på spindelhalsen.
- ▶ Tilpas afskærmningens position til maskinens håndstilling. Drej hertil afskærmningen, indtil denne befinder sig på det ønskede sted.
- ✓ Afskærmningens lukkede side skal pege mod brugeren.
- ▶ Slip låsehåndtaget og drej afskærmningen, indtil låsehåndtaget går mærkbart i indgreb.
- ▶ Kontrol af sikker montering: Låsehåndtaget skal være gået i indgreb og afskærmningen må ikke kunne drejes.

Påklidelig skæreefskærmning til slibeskæring

Beregnet til arbejder med skæreskiver, diamantskæreskiver.

- ▶ Med den påklidelige skæreefskærmning [12] anbragt, omdannes afskærmningen til en fuld skæreefskærmning.

Montering af slibeskive

⚠ ADVARSEL !



Fare for alvorlige kvæstelser.

- Træk altid stikket ud af stikkontakten når der skiftes tilbehør.
- Maskinen skal være slukket og stå stille.

Låsning af spindel

- ▶ Tryk spindellåseknappen [16] ind og drej spindlen med hånden, indtil spindellåseknappen går mærkbart i indgreb.

Placering af slibemiddel

- ▶ Sæt støtteflangen [14] på spindlen.
- ✓ Den er anbragt rigtigt når spindlen ikke kan drejes.
- ▶ Slibemidler [11] lægges på støtteflangen [14].
 - Slibeskiven skal ligge jævnt på støtteflangen.
 - Pladeflanger på skæreskiver skal ligge til på støtteflangen.

⚠ FORSIGTIG !



Fare for alvorlige kvæstelser.

- Brug af sikkerhedsgrunde altid vinkelsliberskærmen ved arbejder med skæreskiver.

Tapmøtrik (udstyrsafhængig)

Fastgørelse af tapmøtrik

OBS !

Tapmøtrikkens 2 sider [9] er forskellige.

Tapmøtrikken [9] skrues på spindlen som følger:

- A** Ved tynde slibeskiver
 - Tapmøtrikkens krave [9] vender opad for at den tynde slibeskive kan opspændes sikkert.
- B** Ved tykke slibeskiver
 - Tapmøtrikkens krave [9] vender nedad for at tapmøtrikken kan anbringes sikkert på spindlen.
- Lås spindel.
- Spænd tapmøtrikken med tapnøglen [8] med uret.

Løsning af tapmøtrik

- Lås spindel.
- Skru tapmøtrikken [9] af med tapnøglen [8] mod uret.

Quick møtrik (udstyrsafhængig)

Fastgørelse af quick møtrik

OBS !

Anbring kun quick møtrikken [10] på maskiner med „hurtigspændesystem“.

OBS !

- Hvis slibemidlet [11] er tykkere end 6,8 mm i spændeområdet, må quick møtrikken ikke bruges!
- Brug tapmøtrikken [9] med tapnøgle [8].

- Lås spindel.
- Sæt quick møtrikken [10] således på spindlen [15], at de to næser griber ind i de to riller på spindlen.
- Spænd quick møtrikken med hånden med uret.
- Spænd quick møtrikken ved kraftig drejning af slibemidlet med uret.

Løsning af quick møtrik

OBS !

- Kun hvis quick møtrikken [10] er anbragt, må spindlen stoppes med den røde spindellåseknop [16]!
- Maskinen løber et stykke tid videre efter den er slukket. Tryk den røde spindellåseknop [16] ind lige før slibemidlet står stille.
- ✓ Quick møtrikken [10] løsner sig automatisk ca. en halv omdrejning og kan skrues af uden yderligere kraftanstrengelse eller værktøj.

Brug

Indstilling af omdrejningstal (udstyrsafhængig)

- Indstil det anbefalede omdrejningstal på indstillingshjulet [2].
 - (Lille tal = lavt omdrejningstal; stort tal = højt omdrejningstal)
- Skæreskive-, skrubske, kopskive, diamantskæreskive: højt omdrejningstal
- Børste: moderat omdrejningstal
- Slibeskive: lavt til moderat omdrejningstal



Information

Til polerarbejder anbefaler vi vores vinkelpolermaskine.

Tænd-/Sluk

⚠ ADVARSEL !



Fare for alvorlige kvæstelser.

- Maskinen skal altid føres med begge hænder.
- Tænd først maskinen og før den så hen til emnet.

⚠ ADVARSEL !



Fare på grund af utilsigtet start

- Sluk altid maskinen, hvis stikket bliver trukket ud af stikkontakten eller ved en strømafbrydelse.

FARE !



Fare på grund af støvekspllosion.

- Undgå, at maskinen indsuger yderligere støv og spåner.
- Hold maskinen væk fra aflejet støv når den tændes eller slukkes.

ADVARSEL !



Fare for alvorlige kvæstelser.

- Hvis maskinen er permanent tændt, kører denne videre, hvis den bliver slået ud af hænderne på dig.
- Hold altid maskinen fast med begge hænder på de dertil beregnede håndtag, stå sikkert og arbejd koncentreret.

Maskiner med skydekontakt

Tænd

- Skydekontakten [1] skubbes fremad.
 - For permanent indkobling vippes den derefter nedad indtil den går i indgreb.

Sluk

- Tryk på dem bagerste ende af skydekontakten [1] og giv derefter slip.

Maskiner med dødmandsfunktion

Tænd

- Skub indkoblingsspærring [4] i pilretning og tryk på udløserkontakt [3].

Sluk

- Slip udløserkontakt [3].

Arbejdsanvisninger

Slibe

- Før maskinen frem og tilbage hen over fladen med moderat tryk, så emneoverfladen ikke bliver for varm.

Skrubslibning

- For et godt arbejdsresultat skal man arbejde med en vinkel på 30° - 40°.

Skæreskiver

OBS !

- Ved skæring skal man altid arbejde modsat rotationsretning!
- Ellers er der fare for at maskinen springer ukontrolleret ud af snittet.

- Arbejd med moderat fremføring passende til materialet, der skal skæres. Undgå at kippe, trykke eller svinge.

Slibning med sandpapir

- Før maskinen frem og tilbage hen over fladen med moderat tryk, så emneoverfladen ikke bliver for varm.

Arbejde med trådbørster

- Udøv et moderat tryk på maskinen.

Vedligeholdelse og rengøring

ADVARSEL !



Fare som følge af elektrisk strøm.

- Apparatet må kun vedligeholdes og rengøres når netstikket er trukket ud.

FORSIGTIG !



Materialestøv kan være sundhedsskadeligt.

- Brug støvmaske eller åndedrætsværn.

Rengøring af motor

- Blæs regelmæssigt maskinen grundigt ud med trykluft gennem de bagerste ventilationshuller. Under udblæsningen skal der holdes godt fat i maskinen.

FORSIGTIG !



Fare for person- og materielle skader grundet ukorrekt arbejde.

- Åbn ikke apparatet.
- Apparatet må kun åbnes af en Würth-servicetekniker.
- Ved alt pleje- og vedligeholdelsesarbejde skal man følge de gældende sikkerheds- og ulykkesforebyggelsesforskrifter.

Fejlafhjælpning

Maskinen kører ikke. Elektronisk signalvisning (udstyrsafhængig) blinker:

Genstartbeskyttelsen har reageret. Maskinen starter ikke, hvis netstikket bliver sat i stikkontakten når maskinen er tændt eller hvis strømforsyningen vender tilbage efter en afbrydelse.

- Sluk og tænd maskinen igen.

Tilbehør og reservedele

Hvis apparatet svigter på trods omhyggelig produktionskontrol og afprøvning, skal reparationen foretages af en Würth masterService.

Ved alle forespørgsler og reservedelsbestillinger skal du i alle tilfælde oplyse varenummeret fra apparatets typeskilt.

Den aktuelle reservedelsliste til dette apparat kan hentes på internettet på „<http://www.wuerth.com/partsmanager>“ eller bestilles på hos den nærmeste Würth filial.

Bortskaffelse

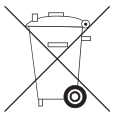

Smid under ingen omstændigheder apparatet i det normale husholdningsaffald. Bortskaf apparatet via et godkendt renovationsfirma eller dit kommunale renovationselskab.

Overhold de gældende forskrifter. Kontakt renovationselskabet, hvis du er i tvivl. Bortskaf alle indpakningsmaterialer miljøvenligt.

Garanti

For dette Würth apparat yder vi en garanti iht. de lovmæssige / landespecifikke bestemmelser (dokumentation ved faktura eller følgeseddel). Opståede skader afhjælpes ved ombytning eller reparation. Skader, der skyldes forkert behandling, er ikke dækket af garantien. Reklamationer kan kun anerkendes, hvis apparatet bliver afleveret uadskilt til en Würth filial, din Würth repræsentant eller et autoriseret Würth kundeservicecenter. Tekniske ændringer forbeholdes. Vi påtager os intet ansvar for trykfejl.



EF-konformitetserklæring

Vi erklærer på eget ansvar, at dette produkt er i overensstemmelse med følgende standarder og normative dokumenter:

Standarder

- EN 60745

iht. til bestemmelserne i direktiv:

EF-direktiv

- 2006/42/EF
- til 19.04.2016: 2004/108/EF, fra 20.04.2016: 2014/30/EU
- 2011/65/EU

Teknisk dokumentation fås hos:
Adolf Würth GmbH & Co. KG, Abt. PCM
Reinhold-Würth-Straße 12 - 17,
74653 Künzelsau, GERMANY



M. Strobel
Leder
af afd. produktmanagement



Dr.-Ing. S. Beichter
Prokurist
, leder af afd. kvalitet

Künzelsau: 10.11.2015

NO
For din egen sikkerhet

Les denne brukerveiledningen før apparatet tas i bruk for første gang og følg anvisningene. Ta vare på denne brukerveiledningen for senere bruk og gi den videre til neste eier.

- ▶ Les sikkerhetsinstruksene før første gangs bruk!
- Hvis man neglisjerer brukerveiledningen og sikkerhetsinstruksene, kan apparatet bli skadet og det kan oppstå farlige situasjoner for brukeren av apparatet og andre personer.
- ▶ Alle personer som er involvert i igangsettingen, betjeningen, vedlikeholdet og reparasjon av apparatet må ha den forventete kvalifikasjonen.
- ▶ **Reparasjoner på apparatet får kun utføres av personer som er opplært til dette og som har fullmakt til å utføre det.** Bruk alltid originale reservedeler fra firmaet Adolf Würth GmbH & Co. KG. På denne måten kan du være sikker på at det fortsatt er trygt å bruke apparatet.

Tegn og symboler i denne veiledningen

Tegnene og symbolene i denne veiledningen skal hjelpe deg slik at du kan bruke veiledningen og maskinen på en rask og trygg måte.

Informasjon

Her får du opplysninger om den mest effektive og/eller mest hensiktsmessige bruken av apparatet og denne veiledningen.

▶ Handlinger trinn for trinn

Den klart definerte rekkefølgen av handlingene gjør det enklere for deg å bruke apparatet riktig og trygt.

✓ Resultat

Her finner du beskrivelsen av hva som er resultatet når handlingene utføres trinn for trinn.

[1] Posisjonsnummer

Posisjonsnumrene er merket med firkantede parenteser i teksten.

Advarsler (farer) på flere nivåer

I denne brukerveiledningen skiller vi mellom følgende farenivåer for å informere om potensielle faresituasjoner og viktige sikkerhetsforskrifter:

▲ FARE !

Den farlige situasjonen er umiddelbart forstående og vil medføre alvorlige skader, muligens med døden til følge, hvis man ikke følger instruksene. Du må derfor følge alle instruksjer.

▲ ADVARSEL !

Den farlige situasjonen kan oppstå og vil medføre alvorlige skader, muligens med døden til følge, hvis man ikke følger instruksene. Her må du arbeide svært forsiktig.

▲ FORSIKTIG !

Den farlige situasjonen kan oppstå og vil medføre lettere skader hvis man ikke følger instruksene.

OBS !

Det kan oppstå en situasjon som vil kunne føre til materielle skader. Sørg for at denne situasjonen ikke oppstår.

Oppbyggingen av sikkerhetsinstruksene
▲ FARE !

- Ulike typer farer og kilder til fare!
- Konsekvenser hvis instruksjer og advarsler ikke følges
- Tiltak som avverger faren

Generelle sikkerhetsinstruksjer

ADVARSEL

Les alle sikkerhetsinformasjonene og anvisningene. Hvis sikkerhetsinformasjonene og anvisningene ikke overholdes kan det oppstå elektriske støt, brann og/eller alvorlige skader. Ta vare på alle sikkerhetsinformasjonene og anvisninger for senere bruk.



Spesielle sikkerhetsinstruksjer

Sikkerhetsanvisninger som gjelder både sliping, sandpapirsliping, arbeid med stålborster og kapping: Bruk

- a) Dette elektroverktøyet skal brukes som sliper, sandpapirsliper, stålborste og slipemaskin. Vær oppmerksom på all sikkerhetsinformasjon, alle anvisninger, symboler og data som følger med apparatet. Dersom du ikke følger anvisningene nedenfor, kan det føre til elektrisk støt, brann og/eller alvorlige skader.
- b) Dette elektroverktøyet egner seg ikke polering. Annen bruk enn den elektroverktøyet er laget for, kan føre til farlige situasjoner og skader.
- c) Bruk ikke tilbehør som ikke er laget av produsenten og anbefalt spesielt for dette elektroverktøyet. Det at du kan feste tilbehør på elektroverktøyet, garanterer ikke at tilbehøret er trygt å bruke.
- d) Den tillatte hastigheten for innsatsverktøy må minst være like høy som den høyeste tillatte hastigheten for elektroverktøyet. Tilbehør som dreier raskere enn tillatt, kan gå i stykker og kastes rundt omkring.
- e) Ytre diameter og tykkelse på innsatsverktøyet må stemme med målene på elektroverktøyet. Innsatsverktøy med gale mål kan ikke skjermes eller kontrolleres i tilstrekkelig grad.
- f) Bruksverktøy med gjengeinnsats må passe nøyaktig til slipespindelen på elektroverktøyet. Ved innsatsverktøy som er festet med flenser må opptakshullet passe nøyaktig til flenseformen. Innsatsverktøy, som ikke passer helt på mottaksinnretningen til elektroverktøyet, roterer ujevnt, vibrer svært mye og kan medføre tap av kontrollen,
- g) Ikke bruk innsatsverktøy som har skader. Kontroller alltid om innsatsverktøy som slipeskiver har sprekker eller andre skader før bruk og om det har tegn på kraftig slitasje. Kontroller om trådene på stålborster er løse eller brukket. Dersom elektroverktøyet eller innsatsverktøyet faller ned, må du kontrollere om det har tatt skade. Bruk et innsatsverktøy uten skader. Når du har kontrollert og satt i innsatsverktøyet, lar du apparatet gå i ett minutt med maksimalt turtall. Sørg for at personer i nærheten holder seg borte fra nivået innsatsverktøyet roterer i. Innsatsverktøy med skader vil normalt brenne i denne testtiden.
- h) Bruk personlig verneutstyr. Etter behov må du bruke heldekkende ansiktsvern, øyebeskyttelse eller vernebrille. Dersom det er nødvendig, må du bruke støvmaske, hørselsvern, vernehansker eller spesialforfle som beskytter deg mot fine slipe- og materialpartikler. Øynene må beskyttes mot fremmedlegemer som kan slynges ut ved forskjellige typer bruk. Støv- eller åndedrettsmaske må filtrere støvet som dannes under bruk. Dersom du er utsatt for støv over tid, kan du få hørselstap.
- i) Påse at andre personer holdes på sikker avstand til arbeidsområdet. Enhver person som kommer inn i arbeidsområdet må bruke personlig verneutstyr. Deler av emnet eller innsatsverktøyet kan slynges ut og føre til skader selv utenfor det direkte arbeidsområdet.
- j) Apparatet må bare holdes i de isolerte gripeflatene når du utfører arbeid der innsatsverktøyet kan komme til å treffe skjulte strømledninger eller apparatets egen nettkabel. Kontakt med spenningsførende ledning kan sette metalldele i maskinen under spenning og føre til elektrisk støt.
- k) Hold nettkabelen unna roterende bruksverktøy. Dersom du mister kontrollen over apparatet, kan nettkabelen kuttes eller sette seg fast, og din egen hånd eller arm kan komme i kontakt med roterende innsatsverktøy.
- l) Legg aldri fra deg elektroverktøyet før innsatsverktøyet har stanset helt opp. Et innsatsverktøy som roterer, kan komme i kontakt med underlaget. Da kan du miste kontrollen over elektroverktøyet.



Spesielle sikkerhetsinstruksjoner

- m) Ikke la elektroverktøyet gå mens du bærer det.** Dersom klærne dine skulle komme i kontakt med et innsatsverktøy som roterer, kan de sette seg fast og innsatsverktøyet kan bore seg inn i kroppen din.
- n) Rengjør ventilasjonsåpningene på elektroverktøyet regelmessig.** Motorviften trekker støv inn i motorhuset. En sterk ansamling av støv kan føre til elektriske risikosituasjoner.
- o) Ikke bruk elektroverktøyet i nærheten av brennbare materialer.** Slike materialer kan antennes av gnister.
- p) Ikke bruk innsatsverktøy som krever flytende kjølemiddel.** Bruk av vann og andre flytende kjølemidler kan føre til elektrisk støt.

Rekyl og sikkerhetsinformasjon

Rekyl er en plutselig reaksjon som skyldes at innsatsverktøyet henger fast eller blir blokkert, f.eks. slipeskiver, slipetallerkener, stålborster osv. Fastklemming eller blokkering fører til brå stopp av det roterende innsatsverktøyet. Elektroverktøyet går da raskt og ukontrollert mot innsatsverktøyets dreieretning på blokkeringsstedet. Dersom f.eks. en slipeskive fester seg eller blokkeres i emnet, kan kanten på slipeskiven som går inn i emnet, bli sittende fast. Da kan slipeskiven løsne eller det kan oppstå rekyl. Slipeskiven beveger seg da i retning av brukeren eller bort fra ham, alt etter hvilken rotasjonsretning slipeskiven har på blokkeringsstedet. Slipeskiven kan også komme til å brette. Rekyl er følgen av feil eller ukyndig bruk av elektroverktøyet. Det kan unngås hvis du følger slike egnede forsiktighetsregler som beskrevet nedenfor.

- a) Hold elektroverktøyet godt fast og still kroppen og armene i en posisjon som gjør at du kan ta opp rekylkreftene. Bruk alltid støttehåndtaket dersom det fins. Da har du best kontroll over rekylkrefter og reaksjonsmoment ved høyt turtall.** Ved å følge egnede sikkerhetsiltak kan brukeren ha kontroll over rekyl- og reaksjonskreftene.
- b) Ikke plasser hendene i nærheten av innsatsverktøy som roterer.** Innsatsverktøyet kan bevege seg over hånden ved rekyl.
- c) Unngå å plassere kroppen i det området der elektroverktøyet vil bevege seg ved rekyl.** Rekyl driver elektroverktøyet i motsatt retning av slipeskivens dreieretning på blokkeringsstedet.
- d) Arbeid særlig forsiktig på områder med hjørner, skarpe kanter osv. Unngå at innsatsverktøyet blir kastet tilbake fra emnet eller setter seg fast.** Det roterende innsatsverktøyet har en tendens til å sette seg fast i hjørner, på skarpe kanter og når det kastes tilbake. Det fører til tap av kontroll eller rekyl.
- e) Ikke bruk kjeder eller sagblad med tenner.** Slikt innsatsverktøy fører ofte til rekyl eller tap av kontrollen over elektroverktøyet.

Spesielle sikkerhetsinstruksjoner angående sliping og kapping

- a) Bruk kun slipeenheter som er godkjent for elektroverktøyet ditt og vernehetten som er ment brukt på denne slipeenheten.** Slipeenheter som ikke er egnet for elektroverktøyet kan ikke avskjerme tilstrekkelig godt og er usikre.
- b) Krokete slipeskiver må festes slik at slipeflaten befinner seg under vernehettekanten.** En feilplassert slipeskive som rager utenfor vernehettekanten, kan ikke avskjermes riktig.



Spesielle sikkerhetsinstruksjoner

c) **Vernehetten må festes på elektroverktøyet på en sikker måte og innstilles på en slik måte at de minste delen av slipeelementet viser åpent mot operatøren.** Vernehetten benyttes til å beskytte betjeningspersonalet mot bruddstykker, tilfeldig kontakt med slipeelementet og gnister som kan antenne klærne.

d) **Slipeenheter får kun brukes til de anbefalte bruksområdene.** F. eks.: slip aldri med sideflaten til en skilleskive. Skilleskivene er ment brukt til materialfjerning med skivekanten. Ved kraftpåvirkning som virker sidelengs på denne slipeenheten kan den bryte.

e) **Bruk alltid en uskadet spenneflens i den riktige størrelse og form for den slipeskiven du har valgt.** Egnete flenser støtter slipeskiven og reduserer på denne måten faren for slipeskivebrudd. Flenser for skilleskivene kan være ulike i forhold til flensene til andre slipeskivene.

f) **Ikke bruk slitte slipeskiver fra større elektroverktøyer.** Slipeskiver for større elektroverktøy er ikke ment brukt for den høyere hastigheten til mindre elektroverktøy og de kan bryte.

Ytterligere spesielle sikkerhetsinstruksjoner angående kapping:

a) **Unngå blokkering av skilleskiven eller for høyt presstrykk.** Ikke utfør noen svært dype snitt. En overbelastning av skilleskiven øker belastningen og muligheten for kanting eller blokkering og dermed muligheten for et tilbakeslag eller brudd på slipeenheten.

b) **Unngå området foran og bak den roterende skilleskiven.** Når du beveger skilleskiven i arbeidsstykket bort fra deg, kan elektroverktøyet med den roterende skiven slynges tilbake på deg hvis det oppstår et tilbakeslag.

c) **Hvis skilleskiven sitter fast eller du avbryter arbeidet, må du slå av apparatet og forholde deg rolig, til skiven stanser helt.** Prøv aldri å ta den roterende skilleskiven ut av snittet, ellers oppstår det en rekyl. Undersøk og utbedre årsaken til at skiven er fastklemt.

d) **Ikke slå på elektroverktøyet mens det befinner seg i arbeidsstykket.** Skilleskiven må ikke opp i full hastighet før du fortsetter snittet forsiktig. Ellers kan skiven henge seg fast, hoppe ut av arbeidsstykket eller forårsake en rekyl.

e) **Støtt platene eller store arbeidsstykker, for å forhindre at det oppstår en rekyl grunnet den inneklemt skilleskiven.**

Store arbeidsstykker kan bøye seg under sin egen vekt. Arbeidsstykket må støttes på begge sider, både i nærheten av skillesnittet og på kanten.

f) **Ved "lommessnitt" i eksisterende vegger eller andre usynlige områder må man være spesielt forsiktig.** En skilleskive som stikker inn kan medføre rekyl ved skjæring i gass- eller vannledninger, elektriske ledninger og andre objekter.

Spesielle sikkerhetsanvisninger angående sliping med sandpapir:

a) **Ikke benytt overdimensjonerte slipeblader, følg heller produsentinformasjonene angående slipebladstørrelse.** Slipeblader som rager ut over slipetallerkenen kan medføre skader og blokkering, brudd på slipeblader eller rekyl.

Spesielle sikkerhetsinstruksjoner angående arbeid med stålborster:

a) **Ta hensyn til at stålborsten også mister stålstykker under vanlig bruk.** Ikke overbelast wirene ved for høyt presstrykk. Stålstykker som slynges rundt kan lett trenge gjennom tynne klær og/eller huden.

b) **Hvis det anbefales at man benyttes en vernehette, må du forhindre at vernehetten og stålborsten berører hverandre.** Tallerken- og kjeleborster kan øke sin diameter ved presstrykk og sentrifugalkrefter.



Flere sikkerhetsanvisninger

ADVARSEL !



Fare for alvorlige skader.

➤ Bruk alltid vernebriller.

- ▶ Bruk elastiske mellomlag som leveres sammen med slipemidlene når det er påkrevet.
- ▶ Følg angivelsene fra produsenten av verktøy og tilbehør! Beskytt skivene mot fett og støt!
- ▶ Slipemiddel må oppbevares og håndteres nøyaktig etter produsentens anvisninger.
- ▶ Bruk aldri skilleslipeskiver til skrubbesliping!
- ▶ Skilleslipeskiver får ikke utsettes for trykk fra siden.
- ▶ Emnet må ligge godt mot underlaget og sikres mot at det sklir, for eksempel ved hjelp av en tvinge.
- ▶ Store emner må støttes tilstrekkelig opp.
- ▶ Hvis man benytter verktøy med gjengeinnsats, kan spindelenden ikke berøre hullgulvet til slipeverktøyet. Påse at gjengen i verktøyet er lang nok for å motta spindellengden.
- ▶ Gjengen i verktøyet må passe til gjengen på spindelen. Spindellengde og spindelgjenge, se Tekniske data.
- ▶ Ved bearbeiding, især av metall, kan det samle seg elektrisk ledende støv inni maskinen. Dermed kan det oppstå overledning av elektrisk energi til maskinhuset. Dette kan tidvis gi fare for elektrisk støt. Det er derfor nødvendig å blåse maskinen ren med trykkluft mens den er i gang, ofte og grundig, gjennom de bakre ventilasjonsåpningene. Samtidig må maskinen holdes forsvarlig fast.
- ▶ Det anbefales at du bruker et stasjonært avsugapparat og kobler til en jordfeilbryter. Dersom jordfeilbryteren slår av vinkelsliperen, må maskinen kontrolleres og rengjøres.
- ▶ Støv fra materialer som blyholdig maling, noen treverkstyper, mineraler og metall kan være helseskadelig.
- Å ta på eller puste inn støv kan fremkalle allergiske reaksjoner og/eller sykdommer i luftveiene hos personer som oppholder seg i nærheten.
- ▶ Noen typer støv som eike- eller bøkestøv regnes som kreftfremkallende, spesielt i forbindelse med tilleggsstoffer for behandling av treverk (kromat, trebeskyttelsesmidler).
- Å ta på eller puste inn støv kan fremkalle allergiske reaksjoner og/eller sykdommer i luftveiene hos personer som oppholder seg i nærheten.
- ▶ Asbestholdige materialer skal bare håndteres av fagfolk.
- ▶ Om mulig må du bruke støvavsug.
- ▶ Sørg for at det er god ventilasjon på arbeidsplassen.
- ▶ Det anbefales å bruke åndedrettsmaske med filterklasse P2.
- ▶ Følg forskriftene som gjelder i ditt land for materialene du skal arbeide med.
- ▶ Materialer som avgir helsefarlig støv eller damp (f.eks. asbest), må ikke bearbeides.
- ▶ Sørg for at lufteåpningene er fri ved arbeid i støvfylte omgivelser.
- ▶ Dersom det er nødvendig å fjerne støv, må du først koble elektroverktøyet fra strømmettet (bruk ikke-metalliske gjenstander) og unngå å skade innvendige deler.
- ▶ Skadde eller vibrerende verktøy eller verktøy som ikke er runde, må ikke brukes.
- ▶ Unngå skader på gass- og vannrør, elektriske ledninger og bærende vegger (statikk).
- ▶ Ved utendørs bruk av maskinen:
 - ▶ Koble til jordfeilbryter med maks. utløserstrøm (30 mA)!
 - ▶ Trekk støpselet ut av stikkontakten før du foretar innstilling, verktøybytte eller vedlikehold av noe slag.
 - ▶ Skift ut støttehåndtak som har skader eller sprekker. Ikke bruk maskiner med defekt støttehåndtak.
 - ▶ Skift ut støttehåndtak som har skader eller sprekker. Ikke bruk maskiner med defekt vernehette.
 - ▶ Dette elektroverktøyet egner seg ikke polering. Brukeren er ansvarlig for skader som oppstår på grunn av feilaktig bruk! Motoren kan overopphetes og elektroverktøyet kan skades. For poleringsarbeid anbefaler vi at man bruker vår vinkelpolerer.

Tekniske data

Art.		5707 003	5707 004	5707 040	5707 005	5707 006	5707 007 X
		X	3	X	X	X	X
Nominell opptakseffekt	W	1.000	1.200	1.200	1.400	1.700	1.700
Avgivelseeffekt	W	590	710	710	800	1.040	1.040
Tomgangshastighet	min ₁	10.500	11.000	11.000	11.000	11.000	9.600
Turtallsområde	min ₁	-	-	-	2.800 - 11.000	-	-
Slipeskiver-Ø, maks.	mm	125	125	125	125	125	150
Spindelgjenge	mm	M14	M14	M14	M14	M14	M14
Slipespindelens lengde	mm	20	20	20	20	20	20
Gjenstartbeskyttelse		✓	-	✓	✓	✓	✓
Konstantelektronikk		✓	-	-	✓	✓	✓
Overlastvern		✓	-	-	✓	✓	✓
Mykstart		✓	-	✓	✓	✓	✓
Vernehette som kan justeres raskt		✓	✓	✓	✓	✓	✓
Anti-vibrasjonshåndtak		-	✓	✓	✓	✓	✓
Returfrakobling		✓	✓	✓	✓	✓	✓
Turtallsforvalg		-	-	-	✓	-	-
Dødmannsfunksjon		-	✓	-	-	-	-
maks. tillatt tykkelse for verktøyet i strammeområdet ved bruk av tohullsmutter	mm	10	10	10	10	10	10
maks. tillatt tykkelse for bruksverktøyet i strammeområdet ved bruk av strammemutter	mm	6,8	6,8	6,8	6,8	6,8	6,8
Skrapeskive / skilleskive: maks. tillatt tykkelse for bruksverktøyet	mm	6,8	6,8	6,8	6,8	6,8	6,8
Vekt uten nettkabel	kg	2,1	2,4	2,4	2,5	2,5	2,6
Verneklasse		☐ / II	☐ / II	☐ / II	☐ / II	☐ / II	☐ / II

Tegn på typeskiltet:

n = maksimal tomgangsturtall
 ~ = vekselstrøm

Opplysninger om støy og vibrasjoner

⚠ ADVARSEL !



Under arbeidet kan støynivået overskride 80 dB (A).

➔ Fare for alvorlige skader og lydtraumer.

➤ Bruk hørselsvern.

Emisjonsverdier

Denne verdien gjør det mulig å vurdere emisjonene fra elektroverktøyet og sammenlikne ulike elektroverktøy. Avhengig av bruksforhold og elektroverktøyet eller tilbehørets tilstand kan den faktiske belastningen være høyere eller lavere. Ved vurderingen må du ta hensyn til arbeidspauser og faser med lavere belastning. Fastlegg vernetiltak f. eks. organisatoriske tiltak for brukeren i henhold til de tilpassete verdiene .

Art.		5707 003 X	5707 004 3	5707 040 X	5707 005 X	5707 006 X	5707 007 X
$a_{h, SG}/K_{h, SG}^*$	m/s ²	6,0/1,5	6,0/1,5	6,0/1,5	6,0/1,5	6,0/1,5	6,8/1,5
$a_{h, DS}/K_{h, DS}^*$	m/s ²	<2,5/1,5	<2,5/1,5	<2,5/1,5	<2,5/1,5	<2,5/1,5	3,0/1,5
L_{pA}/K_{pA}	dB (A)	93,0/3	94,5/3	94,5/3	93,0/3	93,0/3	93,0/3
L_{WA}/K_{WA}	dB (A)	104,0/3	105,5/3	105,5/3	104,0/3	104,0/3	104,0/3

Total svigningsverdi (vektorsummen fra tre retninger) er beregnet iht. EN 60745:

$a_{h, SG}$ = Svigningsemissionsverdi (slipe overflaten)

$a_{h, DS}$ = Svigningsemissionsverdi (slipe med slipetallerken)

$K_{h, SG/DS}$ = Usikkerhet (svigning)

Typisk A-vurdert støynivå:

L_{pA} = Lydtryknivå

L_{WA} = Lydeffektnivå

K_{pA}, K_{WA} = Usikkerhet

* De oppgitte svigningsemissionsverdiene:

- Verdiene ble målt i henhold til en standardisert prøvingsprosedyre og kan brukes til å sammenlikne to elektroapparater med hverandre.
- Verdiene kan benyttes til en første vurdering av belastningen som utstyret utsetter mennesker og miljø for.

Forskriftsmessig bruk

Dette apparatet må kun brukes som sliper, sandpapirsliper, for arbeid med stålbørster og slipemaskin for metall, stein og liknende materialer uten bruk av vann. Bruk kun originalt Würth-tilbehør. Bruk av apparatet til formål som ikke er vanlig bruk av apparatet, anses som ikke-forskriftsmessig bruk!

Brukeren er selv ansvarlig for skader som oppstår på grunn av feilaktig bruk.

Apparatelementer (fig. I/II)

- 1 Pilotventil for å slå av/på
- 2 Reguleringshjul for innstilling av omdreiningstallet**
- 3 Bryterknapp**
- 4 Tilkoblingsperre**
- 5 Gummislipetalerker med slipeblad*
- 6 Kjelebørste*
- 7 Tilleggshåndtak/tilleggshåndtak med vibrasjonsdemping**
- 8 Tohullsnøkkel**
- 9 Tohullsmutter**
- 10 Hurtigstrammemutter (Q-spor)**
- 11 Slipeelement*
- 12 Skillevernehette-clips*
- 13 Vernehette
- 14 Støtteflens
- 15 Spindel
- 16 Spindelarrteringsknapp
- 17 Stoppespak

- * Tilbehør, ikke del av leveranseomfanget.
 ** avhengig av utstyret

Igangsetting

OBS !

Før du bruker apparatet, må du forsikre deg om at nettspenningen og nettfrekvensen på apparatets typeskilt stemmer overens med opplysningene for strømmettet som apparatet skal kobles til.

Montere tilleggshåndtak

⚠ FORSIKTIG !



Fare for alvorlige skader.
 ➤ Kun når tilleggshåndtaket [7] er montert!

- ▶ Skru inn tilleggshåndtak på den venstre og den høyre siden.

Montering av vernehette (fig. II)

⚠ FORSIKTIG !



Fare for alvorlige skader.
 ➤ Av sikkerhetsmessige grunner får man kun bruke vernehettene som er ment for hvert slipeelement!

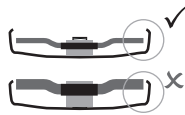

Bruk kun verktøy som rager minst 3,4 mm utenfor vernehetten.

Vernehette for sliping

Ikke ment for arbeid med skrapeskiver, lamellslipetalerker og diamantskilleskiver.

- ▶ Trykk på stoppespaken [17] og hold fast.
- ▶ Sett på vernehetten [13] som vist på spindel-halsen.
- ▶ Tilpass posisjonen til vernehetten i forhold til hvordan maskinen holdes. Vri på vernehetten, til den befinner seg på det ønskete stedet.
- ✓ Den lukkede siden av vernehetten må peke mot operatøren.
- ▶ Slipp stoppespaken og vri vernehetten til man hører at stoppespaken festes.
- ▶ Kontroller at alt sitter godt fast: Spaken må sitte godt fast og vernehetten må ikke kunne vrís.

Skillevernehette-clips for kapping

Ment for arbeid med kappeskiver, diamantkappeskiver.

- ▶ Med festete skillevernehette-clips [12] blir vernehetten til en **skillevernehette**.

Montere slipeskive

⚠ ADVARSEL !



Fare for alvorlige skader.

- Trekk ut støpselet fra stikkkontakten før modifieringsarbeid.
- Maskinen må være slått av og stå stille.

Stoppe spindelen

- ▶ Trykk inn spindelstoppeknappen [16] og vri manuelt til spindelstoppeknappen merkbart festes.

Legge på slipeelementet

- ▶ Sett støtteflensen [14] på spindelen.
- ✓ Den er riktig festet hvis den ikke kan vrís på spindelen.
- ▶ Legg slipeelementet [11] på støtteflensen [14].
 - Slipeskiven må ligge jevnt på støtteflensen.
 - Plateflensen til slipeskiven må ligge jevnt på støtteflensen.

⚠ FORSIKTIG !



Fare for alvorlige skader

- Av sikkerhetsmessige grunner må man ved arbeid med skilleskiver benytte skilleskivevernehetten.

Tohullsmutter (avhengig av utstyret)

Feste tohullsmutteren

OBS !

De to sidene til tohullsmutteren [9] er ulike.

Skrus tohullsmutteren [9] på spindelen som vist her:

- A** Ved tynne slipeskiver
 - Anslaget til strammemutteren [9] peker oppover, slik at den tynne slipeskiven strammes på sikker måte.
- B** Ved tynne slipeskiver
 - Anslaget til tohullsmutteren [9] peker nedover, slik at tohullsmutteren kan festes på spindelen på en sikker måte.
- ▶ Stoppe spindelen.
- ▶ Trekk til tohullsmutteren med tohullsnøkkelen [8] med klokken.

Løsne tohullsmutteren

- ▶ Stoppe spindelen.
- ▶ Skru ut tohullsmutteren [9] med tohullsnøkkelen [8] mot klokken.

Hurtigstrammemutter avhengig av utstyret

Feste hurtigstrammemutteren

OBS !

Hurtigstrammemutteren [10] får kun festes på maskiner med «hurtigstrammesystem».

OBS !

Hvis slipeelementet [11] er tykkere enn 6,8 mm i strammeområdet, får ikke hurtigstrammemutteren benyttes!

- ▶ Bruk tohullsmutteren [9] med tohullsnøkkelen [8].

- ▶ Stoppe spindelen.
- ▶ Sett hurtigstrammemutteren [10] på spindelen [15] på en slik måte, slik at de to nesene griper inn i de to sporene.
- ▶ Trekk til hurtigstrammemutteren med klokken manuelt.
- ▶ Trekk til hurtigstrammemutteren ved å vri kraftig på slipeelementet med klokken.

Løsne hurtigstrammemutteren

OBS !

- ▶ Kun når hurtigstrammemutteren [10] er festet, kan spindelen med den røde spindelstoppeknappen [16] stanses!
- ▶ Maskinen retarderer etter at maskinen er slått av. Trykk på den røde spindelstoppeknappen [16] rett før slipeelementet stanses.
- ✓ Hurtigstrammemutteren [10] løsner seg selvstendig med ca. en halv omdreining og kan skrues av uten at man bruker ekstra kraft eller verktøy.

Bruk

Innstillinger (utstyrsavhengig)

- ▶ Innstill det anbefalte turtallet på justeringshjulet [2].
 - (lite tall = lavt turtall; stort tall = høyt turtall)
 - Skille-, skrapeskive, slipekjele, diamantskilleskive: høyt turtall
 - Børste: middels turtall
 - Slipetallerken: lavt til middels turtall



Informasjon

For poleringsarbeid anbefaler vi at man bruker vår vinkelpolerer.

Slå av/på

⚠ ADVARSEL !



Fare for alvorlige skader.

- ▶ Før alltid maskinen med begge hender.
- ▶ Slå på og før deretter maskinen til arbeidsstykket.

⚠ ADVARSEL !



Fare grunnet utilsiktet oppstart

- ▶ Slå alltid av maskinen, når støpselet trekkes ut av stikkkontakten eller hvis det oppstår et strømbrydd.

 **FARE !**

Fare grunnet støveksplasjon.

- Unngå at maskinen i tillegg suger inn støv og spon.
- Hold maskinen unna avlagret støv når den slås på eller av.

 **ADVARSEL !**

Fare for alvorlige skader.

- Hvis maskinen er slått på kontinuerlig går den videre, hvis du mister den.
- Derfor må man alltid holde maskinen med begge hendene på håndtakene, stå stabilt og arbeide konsentrert.

Maskiner med pilotventil

Slå på

- Skyv pilotventilen [1] forover.
- For kontinuerlig kobling vipper du den ned til den går i lås.

Slå av

- Trykk på den bakre enden av pilotventilen [1] og slipp.

Maskiner med dødmannsfunksjon

Slå på

- Skyv innkoblingssperren [4] i pilretningen og trykk på bryterknappen [3].

Slå av

- Slipp bryterknappen [3].

Arbeidsinstrukser

Slipe

- Trykk lett på maskinen og beveg den frem og tilbake over flaten, slik at arbeidsstykkeoverflaten ikke blir varm for rask.

Skrubbesliping

- For et godt arbeidsresultat må man arbeide i en vinkel på 30° - 40°.

Kapping

OBS !

- Arbeid alltid i motløp ved kapping.
- Ellers er det fare for at maskinen hopper ut av snittet ukontrollert.
- Arbeid med liten mating som er tilpasset det materialet som skal bearbeides. Ikke kante, trykke eller svinge.

Sliping med sandpapir

- Trykk lett på maskinen og beveg den frem og tilbake over flaten, slik at arbeidsstykkeoverflaten ikke blir varm for rask.

Arbeide med stålbørster

- Trykk lett på maskinen.

Vedlikehold og rengjøring

 **ADVARSEL !**

Fare på grunn av elektrisk strøm.

- Nettstøpselet skal alltid trekkes ut av kontakten før apparatet rengjøres eller vedlikeholdes.

 **FORSIKTIG !**

Støv fra materialer kan være helseskadelig.

- Bruk støv- eller åndedrettsmaske.

Rengjøring av motoren

- Blås ut maskinen regelmessig, hyppig og grundig med trykkluft gjennom den bakre lufteåpningen. Samtidig må maskinen holdes forsvarlig fast.

⚠ FORSIKTIG !



Feilaktig bruk av apparatet kan føre til personskader og/eller materielle skader.

- Apparatet må ikke åpnes.
- Apparatet skal kun åpnes av en servicetekniker fra Würth.
- Gjeldende sikkerhets- og HMS-forskrifter skal følges under alt service- og vedlikeholdsarbeid.

Feilretting

Maskinen starter ikke. Elektronikk-signal-indikator (avhengig av utstyret) blinker:

Gjenstartbeskyttelsen har utløst. Hvis nettstøpselet stikkes inn mens maskinen er på eller strømforsyningen gjenopprettes etter et strømbrydd, starter ikke maskinen.

- ▶ Slå maskinen av og på igjen.

Tilbehør og reservedeler

Dersom enheten slutter å virke, til tross for nøyaktige produksjons- og kontrollprosesser, skal den repareres av Würth master-Service.

Ved alle spørsmål og delebestillinger må alltid artikkelnummeret oppgis, det står på apparatets typeskilt.

Den aktuelle delelisten til dette apparatet finner du på internet under «<http://www.wuerth.com/parts-manager>», eller du kan få den hos din nærmeste Würth-forhandler.

Avfallsbehandling

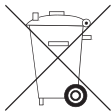

Ikke kast apparatet i husholdningsavfallet. Kast apparatet hos en godkjent renovasjonsfirma eller hos ditt kommunale renovasjonsfirma. Ta hensyn til de aktuelle forskriftene. Hvis du er i tvil må du kontakte ditt lokale renovasjonsfirma. Emballasjen må kastes på miljøvennlig måte.

Garanti

For dette Würth apparatet gir vi en garanti iht. de lovfestede/nasjonale bestemmelsene fra kjøpsdatoen (bevist ved faktura eller følgeseddel). Hvis apparatet er skadet, rettes dette med levering av et nytt apparat eller reparasjon. Skader som skyldes feilaktig bruk, dekkes ikke av garantien. Reklamasjoner kan kun godtas hvis apparatet leveres i hel tilstand (ikke demontert) til en Würth filial, en representant fra Würth eller et verksted/kundesenter som er autorisert av Würth. Vi forbeholder oss retten til å foreta tekniske endringer. Vi påtar oss ikke noe ansvar for trykkfeil.



EF-samsvarserklæring

Vi erklærer at vi har eneansvaret for at dette produktet er i samsvar med følgende standarder eller normative dokumenter:

Standarder

- EN 60745

iht. bestemmelsene i direktivene:

EU-direktiv

- 2006/42/EF
- til 19.04.2016: 2004/108/EF, fra 20.04.2016: 2014/30/EU
- 2011/65/EU

Teknisk dokumentasjon finnes hos:
Adolf Würth GmbH & Co. KG, Abt. PCM
Reinhold-Würth-Strasse 12-17,
74653 Künzelsau, GERMANY



M. Strobel
Leder
produktmanagement



Dr.-Ing. S. Beichter
Prokurist,
leder kvalitet

Künzelsau: 10.11.2015



Lue tämä käyttöohje ennen ensimmäistä käyttöönottoa ja toimi näiden ohjeiden mukaisesti. Säilytä tämä käyttöohje myöhempiä tarvetta tai seuraavaa omistajaa varten.

- ▶ Lue turvallisuusohjeet ennen ensimmäistä käyttökertaa!
 - Käyttöohjeen ja turvallisuusohjeiden huomiotta jättäminen voi vaurioittaa laitetta ja vaarantaa käyttäjän ja muut henkilöt.
- ▶ Kaikkien tätä laitetta käyttävien, huoltavien ja korjaavien henkilöiden tulee olla tehtäväänsä koulutettuja.
- ▶ **Laitteen saa korjata vain tehtävään koulutettu ja valtuutettu henkilö.** Käytä vain alkuperäisiä Adolf Würth GmbH & Co. KG -varaosia. Siten varmistat laitteen käyttöturvallisuuden.

Merkinnät ja kuvakkeet

Tämän käyttöohjeen merkinnät ja kuvakkeet auttavat aloittamaan laitteen käytön nopeasti ja turvallisesti.



Ohje
Ohje neuvoo tehokkaimman ja kätevimmän tavan käyttää laitetta ja käyttöohjetta.

- ▶ **Toimintavaiheet**
Toimintavaiheita seuraamalla laitteen käsittely on turvallista ja helppoa.

- ✓ **Tulos**
Tässä kohdassa selostetaan toimintavaiheesta aiheutuva tulos.

[1] Paikkanumero
Paikkanumerot on merkitty tekstissä hakasuluilla.

Varoitusten luokittelu

Tässä käyttöohjeessa osoitetaan mahdolliset vaaratilanteet ja tärkeät turvallisuusohjeet seuraavasti:

VAARA!



Vaara uhkaa välittömästi. Ohjeiden noudattamatta jättäminen aiheuttaa vakavan tapaturman tai jopa kuoleman. Noudata ohjeita.

VAROITUS!



Vaara saattaa olla uhkaamassa. Ohjeiden noudattamatta jättäminen aiheuttaa tapaturman tai jopa kuoleman. Työskentele erittäin varovasti.

VARO!



Vaara saattaa olla uhkaamassa. Ohjeiden noudattamatta jättäminen aiheuttaa lievän tapaturman.

Huomio!

Vaara saattaa olla uhkaamassa. Ohjeiden noudattamatta jättäminen aiheuttaa esinevahingon.

Turvallisuusohjeet

VAARA!



Vaaran aiheuttaja ja tyyppi!
 ➔ Huomiotta jättämisen seuraukset
 ➤ Toimet vaaran välttämiseksi



Yleiset turvallisuusohjeet



VAROITUS

Lue kaikki turva- ja muut ohjeet. Turvallisuusohjeiden laiminlyönnistä voi seurata sähköisku, tulipalo ja/tai vakavia vammoja. Säilytä kaikki turvallisuusohjeet tulevaa käyttöä varten.



Erityisiä turvallisuusohjeita

Yhteiset turvallisuusohjeet laikkahiontaan, hiekkapaperihiontaan, teräsharjaukseen ja katkaisuhiontaan:
Käyttö

- a) Tätä sähkötyökalua saa käyttää laikkahiontaan, hiomapaperihiontaan, teräsharjaukseen ja katkaisuun. **Huomioi kaikki turvallisuusohjeet, käyttöohjeet, kuvaukset ja tiedot, jotka saat tämän laitteen mukana.** Seuraavien ohjeiden noudattamatta jättäminen saattaa aiheuttaa sähköiskun, tulipalon ja/tai vakavan tapaturman.
- b) **Tämä sähkötyökalu ei sovellu kiillottamiseen.** Tämän sähkötyökalun käyttäminen muuhun kuin käyttötarkoitusta vastaavaan työhön saattaa aiheuttaa tapaturman ja/tai vaaratilanteen.
- c) **Älä käytä sellaisia lisätarvikkeita, joita valmistaja ei ole tälle sähkötyökalulle nimenomaan tarkoittanut ja suositellut.** Laitteen turvallista käyttöä ei takaa pelkästään se, että pystyt kiinnittämään lisätarvikkeen sähkötyökaluun.
- d) **Laitteen sallitun kierrosnopeuden tulee olla vähintään yhtä suuri kuin sähkötyökalun suurin kierrosnopeus.** Sallittua nopeammin pyörivä laikka voi rikkoutua, jolloin laikan osat sinkoutuvat ympäristöön.
- e) **Laitteen ulkohalkaisijan ja paksuuden tulee vastata sähkötyökalun tietoja.** Väärän kokoista laikkaa ei voida riittävästi suojata eikä sen käyttäytymistä kontrolloida.
- f) **Kierteellävarustettujen laikkojen on sovittavatarkasti sähkötyökalun karaan. Laipalla kiinnitettävien laikkojen tulee sopia tarkasti laipan muotoiluun reikään.** Karaan sopimattomat tarvikkeet pyörivät epätasaisesti, tarvitsevat voimakkaasti ja voivat aiheuttaa koneen hallinnan menetyksen.
- g) **Älä käytä vaurioituneita lisätarvikkeita.** Tarkasta tarvikkeiden kunto ennen jokaista käyttökertaa. Tarkasta hiomalaikat säröjen ja halkeamien varalta, hiomalautanen halkeamien ja kuluneisuuden varalta ja teräsharjat irtonaisten tai murtuneiden teräslankojen varalta. Jos sähkötyökalu on pudonnut lattialle, tarkasta se vaurioiden varalta. Vaihda rikkoutunut hiomatarvike. Kun olet tarkastanut ja kiinnittänyt tarvikkeen karaan, käynnistä laite ja käytä sitä yksi minuutti maksimikierrosnopeudella. **Pidä muut etäällä laitteesta.** Yleensä vaurioitunut hiomatarvike murtuu tämän testausajan kuluessa.
- h) **Käytä henkilösuojaimia. Käytä työkohteen mukaan kasvosuojainta, silmien suojainta tai suojalaseja. Käytä työkohteen olosuhteiden mukaisesti hengityssuojainta, kuulosuojaimia, suojakäsineitä ja hienojakoiselta hiontapölyltä ja materiaalihiukkasilta suojaavaa esiliinaa.** Silmät tulee suojata ympäristöön sinkoutuvilta vierasesineiltä. Pöly- tai hengityssuojaimen tulee pystyä suodattamaan työskentelyssä syntyvä pöly. Voit saada kuulovamman, jos olet pitkään voimakkaan melun alaisena.
- i) **Katso, että muut ovat turvallisen välimatkan päässä työskentelypaikasta. Jokaisen työpisteeseen tulevan on käytettävä henkilösuojaimia.** Työkappaleesta tai rikkoutuneesta tarvikkeesta murtunut pala voi sinkoutua ympäristöön ja aiheuttaa tapaturman myös varsinaisen työpisteen ulkopuolella.
- j) **Pidä kiinni vain laitteen eristetyistä kahvoista, kun teet työtä, jossa laikka saattaa koskettaa piiloon asennettua sähköjohtoa tai koneen omaa liitäntäjohtoa.** Jännitteeseen johtoon koskettaminen aiheuttaa sen, että myös laitteen metalliosat tulevat jännitteiseksi. Sähköiskun vaara.
- k) **Pidä liitäntäjohto pois pyörivän laikan ulottuvilta.** Jos menetät laitteen hallinnan, liitäntäjohto voi mennä poikki tai takertua laikkaan. Silloin kätesi ovat vaarassa joutua kosketuksiin pyörivän laikan kanssa.



Erityisiä turvallisuusohjeita

l) Älä laske sähkötyökäluä käsistäsi, ennen kuin se on täysin pysähtynyt. Jos pyörivä laikka koskettaa alustaa, saatat menettää sähkötyökäluun hallinnan.

m) Älä pidä sähkötyökäluä käynnissä, kun kannat sitä. Vaatteesi voivat takertua pyörivään laikkaan. Tapaturmavaara.

n) Puhdista sähkötyökäluun ilmaroot säännöllisesti. Moottorin tuuletin imee koteloon pölyä. Metallipöly saattaa aiheuttaa sähköön liittyviä vaaroja.

o) Älä käytä sähkötyökäluä palonarkojen materiaalien lähellä. Kipinät voivat sytyttää palonaran materiaalin.

p) Älä käytä nestemäisen jäähdytysaineen vaativia laikkoja. Vesi tai muu nestemäinen jäähdytysaine saattaa aiheuttaa sähköiskun.

Takapotku ja siihen liittyvät turvallisuusohjeet

Takapotku on odottamaton reaktio, joka syntyy pyörivän hiomatarvikkeen, esimerkiksi hiomalaikan, hiomalautasen, teräsharjan tms. tarttuessa kiinni tai jumiuuessa, jolloin pyörivä laikka tms. pysähtyy äkisti. Tällöin sähkötyökälu tempaisee jumiuuuskohdassa hallitsemattomasti laikan pyörintäsuuntaa vastaan. Jumiuuessaan laikan reuna voi kaivautua työkappaleeseen, jäädä siihen kiinni ja aiheuttaa siten hiomalaikan hallinnan menettämisen tai takapotkun. Hiomalaikan liike on tällöin käyttäjän suuntaan tai käyttäjästä pois päin, riippuen laikan pyörintäsuunnasta jumiuuuskohdassa. Tässä tilanteessa laikka voi myös murtua. Takapotku johtuu sähkölaitteen väärästä käyttötavasta. Takapotkun voi estää asianmukaisilla varotoimilla.

a) Pidä sähkötyökäluä tukevasti kiinni. Pidä kehosi ja käsivartesi asennossa, jossa pystyt hallitsemaan takapotkusta syntyviä voimia. Käytä aina lisäkahvaa, jos sellainen varustukseen kuuluu. Silloin pystyt hallitsemaan takapotkuvoimat ja nopeuden kiihtyessä syntyvät reaktiomomentit mahdollisimman hyvin. Asianmukaisia varotoimia noudattamalla käyttäjä voi hallita takapotku- ja reaktiovoimia.

b) Älä vie kättäsi pyörivän laikan lähelle. Takapotkun sattuessa laikka voi koskettaa kättäsi.

c) Vältä pitämästä kehoa alueella, johon sähkötyökälu tempautuu takapotkun tapahtuessa. Takapotku pakottaa sähkötyökälu tempautumaan jumiuuuskohdassa laikan pyörintäsuuntaa vastaan.

d) Työskentele erityisen varovasti kulmien ja terävien reunojen yms. kohdalla. Estä laikan hallitsematon kimmattaminen tai jumiuuminen. Pyörivä käyttötarvike jumiuuusta herkästi kulman tai terävän reunan kohdalla tai kun se kimmattaa hallitsemattomasti. Tämä aiheuttaa laitteen hallinnan menettämisen tai takapotkun.

e) Älä käytä ketju-äläkä hammastettua sahanterää. Ne aiheuttavat herkästi takapotkun tai sähkötyökäluun hallinnan menettämisen.

Hionnan ja katkaisuhionnan erityiset turvaohjeet:

a) Käytä vain kyseiselle sähkötyökäluille hyväksytyjä hiomatarvikkeita ja hiomatarvikkeille tarkoitettuja suojuksia. Kyseiselle sähkötyökäluille hyväksyttömiä hiomatarvikkeita ei voida riittävän hyvin suojata. Siksi ne eivät ole turvallisia.

b) Muotoillun hiomalaikan tulee olla asennettu niin, että hiomapinta on suojakuvun reunan alla. Väärin asennettua hiomalaikkaa, jonka reuna ulottuu suojakuvun ulkopuolelle, ei voida riittävästi suojata.



Erityisiä turvallisuusohjeita

- c) **Suojuksen tulee olla sähkötyökalussa hyvin kiinni. Turvallisuuden maksimoimiseksi sen tulee olla niin, että mahdollisimman pieni osa hiomatarvikkeesta osoittaa avonaisena käyttäjän suuntaan.** Suojus suojaa käyttäjää murtuneilta paloilta, hiomatarvikkeen tahattomalta koskettamiselta ja kipinöiltä, jotka voivat sytyttää vaatteet.
- d) **Hiomatarvikkeita saa käyttää vain suositeltuihin tarkoituksiin.** Esim.: älä hio katkaisulaikan sivupinnalla. Katkaisulaikat on tarkoitettu materiaalin hiontaan laikan ulkoreunaa käyttäen. Sivulta kohdistuva rasitus saattaa rikkoo laikan.
- e) **Käytä laikan kanssa oikean kokoista ja oikean muotoista, ehjää kiristyslaippaa.** Sopiva laippa tukee laikkaa ja vähentää laikan rikkoutumisvaaraa. Katkaisulaikkojen laipat voivat erota muiden hiomatarvikkeiden laipoista.
- f) **Älä käytä suuremmissa sähkötyökaluissa aikaisemmin käytettyjä, jo kuluneita hiomalaikkoja.** Suurempien sähkötyökalujen hiomalaikkoja ei ole suunniteltu kestämään pienempien sähkötyökalujen suurempia kierrosnopeuksia. Laikka saattaa rikkoutua.

Muita erityisiä turvaohjeita katkaisuhiontaan:

- a) **Varo katkaisulaikan jumiutumista. Älä paina voimakkaasti.** Älä leikkaa liian syvästi. Katkaisulaikka kallistuu ja jumiutuu herkemmin, jos ylikuormitat sitä. Se lisää takapotkun ja laikan rikkoutumisen vaaraa.
- b) **Vältä olemasta pyörivän laikan edessä tai takana.** Jos liikutat laikkaa työkappaleessa itsestäsi pois päin, takapotkun sattuu sähkötyökalu ja pyörivä laikka saattaa iskeytyä suoraan sinua kohti.
- c) **Jos laikka jumiutuu tai keskeytät työn, kytke laitteesta virta pois päältä ja pidä sitä paikallaan, kunnes laikka pysähtyy kokonaan.** Älä yritä vetää pyörivää laikkaa katkaisu-urasta. Takapotkuvaara. Selvitä ja poista jumiutumisen syy.
- d) **Älä kytke sähkötyökalua uudelleen päälle, jos se on vielä työkappaleessa.** Anna laikan ensin saavuttaa maksimikierrosnopeus. Jatka katkaisua vasta sitten. Muuten laikka voi jumiutua, kimmahtaa työkappaleesta tai aiheuttaa takapotkun.

- e) **Tue levyt ja suuret työkappaleet, jotta saat pienennettyä laikan mahdollisen jumiutumisen aiheuttaman takaiskun vaaran.** Suuren työkappaleet voivat taipua oman painonsa vaikutuksesta. Tue työkappale laikan molemmilta puolilta. Tue sekä katkaisu-uran läheltä että myös reunasta.
- f) **Ole erityisen varovainen leikatessasi koloja valmiiseen seinään tai muuhun sellaiseen kohtaan, joihin ei näe.** Takapotkuvaara, jos seinää leikkaava laikka osuu kaasu- tai vesijohtoputkeen, sähköjohtoon tms.

Erityisiä turvaohjeita hiomapaperihiontaan:

- a) **Älä käytä liian suurta hiomapaperilaikkaa. Noudata valmistajan antamia hiomapaperin kokoa koskevia ohjeita.** Hiomalautasen yli ulottuva hiomapaperilaikka voi aiheuttaa tapaturman, takapotkun ja hiomapaperin jumiutumisen tai repeytymisen.

Teräsharjalla työskentelyä koskevat erityiset turvaohjeet:

- a) **Huomaa, että teräsharjasta irtoaa langanpaloja tavanomaisessakin käytössä.** Älä ylikuormita lankoja niitä liikaa painamalla. Ympäriinsä sinkoutuvat langanpalat tunkeutuvat ohuiden vaatteiden ja ihon läpi helposti.
- b) **Jos suositellaan käytettäväksi suojusta, huolehdi, että suojus ja teräsharja eivät pääse koskettamaan toisiaan.** Painaminen ja keskipakovoima saattavat suurentaa kartiomaisen ja kuppimaisen harjan läpimittaa.



Muut turvallisuusohjeet



VAROITUS!



Vakavan tapaturman vaara.

► Käytä suojalaseja.

- Käytä elastisia välikkeitä, jos ne ovat hiomatarvikkeen mukana ja niitä vaaditaan käytettäväksi.
- Noudata työkalun ja hiomatarvikkeen valmistajan antamia ohjeita! Suojaa laikat rasvalta ja iskuilta!
- Säilytä ja käsittele laikkoja huolellisesti valmistajan ohjeiden mukaisesti.
- Älä rouhi katkaisulaikalla!
- Älä paina katkaisulaikkaa sivulta.
- Työkappaleen tulee olla tukevasti paikallaan ja varmistettu esim. puristimilla luiskahtamisen estämiseksi.
- Tue suurikokoinen työkappale riittävän hyvin.
- Karan pää ei saa koskettaa hiomatarvikkeen reiän pohjaa kierrekiinnityksellä varustettuja hiomatarvikkeita käytettäessä. Huolehdi, että hiomatarvikkeen kierreikä on niin syvä, että kara menee siihen koko pituudeltaan.
- Hiomatarvikkeen kierteen täytyy sopia karan kierteeseen. Karan pituus ja karan kierre, ks. Tekniset tiedot.
- Etenkin metalleja työstettäessä saattaa koneen sisälle kertyä sähköä johtavaa pölyä. Sen seurauksena koneen runkoon saattaa päästä johtumaan sähkövirtaa. Tämä aiheuttaa sähköiskun vaaran. Siksi on tärkeää puhdistaa koneen sisäosa säännöllisesti puhaltamalla paineilmaa takimmaisiiin tuuletusrakoihin koneen käydessä. Pidä tätä tehdessäsi koneesta kunnolla kiinni.
- Suosittelemme käyttämään kiinteästi asennettua imuria ja kytkemään eteen vikavirtasuojajytkimen (FI). Tarkasta kulmahiomakone ja puhdistase tarvittaessa, jos vikavirtasuojajytkin katkaisee koneen toiminnan.
- Tietyistä materiaaleista (lyijypitoinen maalipinta, jotkut puulajit, mineraalit ja metallit) muodostuva pöly voi olla terveydelle haitallista.

- Pölyn koskettaminen tai hengittäminen voi aiheuttaa koneen käyttäjälle tai lähellä oleville henkilöille allergisia reaktioita ja/tai hengitystien sairauksia.
- Jotkut pölyt (tamm- ja pyökkipöly) aiheuttavat syöpää erityisesti puunkäsittelyssä käytettävien lisäaineiden yhteydessä (kromaatti, puunsuojainesaine).
- Pölyn koskettaminen tai hengittäminen voi aiheuttaa koneen käyttäjälle tai lähellä oleville henkilöille allergisia reaktioita ja/tai hengitystien sairauksia.
- Asbestipitoisia materiaaleja saa työstää vain kyseisen alan ammattilainen.
- Käytä mahdollisuuksien mukaan imuria pölyn poistamiseen.
- Huolehdi työpisteen hyvästä tuuletuksesta.
- Suosittelemme käyttämään suodatinluokan P2 hengityssuojainta.
- Noudata maassasi voimassaolevia, työstettäviin materiaaleihin liittyviä määräyksiä.
- Työstettäessä terveydelle vaarallista pölyä tai höyryä muodostavia materiaaleja (asbesti) ei saa työstää.
- Huolehdi siitä, että pölyisissä oloissa työskennellessä koneen tuuletusaukot ovat vapaina.
- Irroita sähkötyökalu sähköverkosta, jos pölyn poistaminen on välttämätöntä. Käytä puhdistamiseen epämetallisia tarvikkeita ja vältä koneen sisäosien vahingoittamista.
- Älä käytä vahingoittuneita, soikeita äläkä täriseviä hiomatarvikkeita.
- Varo vahingoittamasta kaas- ja vesijohtoja, sähköjohtoja ja kantavia seinäiä.
- Kun käytät konetta ulkona: Kytke eteen vikavirtasuojajytkin, jonka laukaisuvirta on enintään 30 mA!
- Vedä pistoke irti pistorasiasta ennen koneen säätä, varustelua ja huoltoa.
- Vaihda vaurioitunut tai halkeillut lisäkahva. Älä käytä konetta, jonka lisäkahva on rikki.
- Vaihda vaurioitunut tai halkeillut suojus. Älä käytä konetta, jonka suojus on rikki.
- Tämä sähkötyökalu ei ole tarkoitettu kiillotamiseen. Takuu raukeaa, jos konetta käytetään määräysten vastaisesti! Moottori voi ylikuumentua ja sähkötyökalu voi vaurioitua. Kiillotustöihin suosittelemme valmistamaamme kulmakiillotuskonetta.

Tekniset tiedot

Tuote		5707 003	5707 004	5707 040	5707 005	5707 006	5707
		X	3	X	X	X	007 X
Nimellisottoteho	W	1000	1200	1200	1400	1700	1700
Antoteho	W	590	710	710	800	1040	1040
Joutokäyntinopeus	min ⁻¹	10500	11000	11000	11000	11000	9600
Kierrosnopeuden säätöalue	min ⁻¹	-	-	-	2800 - 11000	-	-
Laikan- \varnothing , maks.	mm	125	125	125	125	125	150
Karan kierre	mm	M14	M14	M14	M14	M14	M14
Hiomakaran pituus	mm	20	20	20	20	20	20
Käynnistyksen esto		✓	-	✓	✓	✓	✓
Vakioelektroniiikka		✓	-	-	✓	✓	✓
Ylikuormitussuoja		✓	-	-	✓	✓	✓
Pehmeä käynnistys		✓	-	✓	✓	✓	✓
Pika-asennettava suojuus		✓	✓	✓	✓	✓	✓
Tärinää vaimentava kahva		-	✓	✓	✓	✓	✓
Pysäytys takapotkun sattuessa		✓	✓	✓	✓	✓	✓
Kierrosnopeuden esivalinta		-	-	-	✓	-	-
Kuolleen miehen toiminto		-	✓	-	-	-	-
Hiomatarvikkeen suurin sallittu paksuus kiinnityskohdassa, kun käytetään tappiavaimen mutteria	mm	10	10	10	10	10	10
Hiomatarvikkeen suurin sallittu paksuus kiinnityskohdassa, kun käytetään kiristinmutteria	mm	6,8	6,8	6,8	6,8	6,8	6,8
Hioma- tai katkaisulaikka: hiomatarvikkeen suurin sallittu paksuus	mm	6,8	6,8	6,8	6,8	6,8	6,8
Paino ilman liitäntäjohtoa	kg	2,1	2,4	2,4	2,5	2,5	2,6
Suojausluokka		□/II	□/II	□/II	□/II	□/II	□/II

Merkintä tyypikilvessä: n = maksimi tyhjäkäyntikierrosnopeus
 ~ = vaihtovirta

Melu- ja värinäätiedot

VAROITUS!



Työskenneltäessä melutaso saattaa ylittää 80 dB (A).

➤ Vakavan tapaturman ja kuulovaurion vaara.

➤ Käytä kuulosuojaimia.

Melu- ja värinäätarvot

Näiden arvojen avulla on mahdollista arvioida sähkötyökalun melua ja värinää ja vertailla tätä työkalua muihin sähkötyökaluihin. Todellinen melu ja värinä saattavat olla korkeampia tai matalampia sähkötyökalun kunnosta ja käyttöoloista riippuen. Huomioi arvioinnissa tauot ja vähän kuormittavat työvaiheet. Määrittele melu- ja värinäarvojen perusteella käyttäjän tarvitsemat työsuojelutoimet, esim. anna työn järjestelyä koskevia määräyksiä.

Tuote		5707 003 X	5707 004 3	5707 040 X	5707 005 X	5707 006 X	5707 007 X
$a_{h,SG}/K_{h,SG}^*$	m/s ²	6,0/1,5	6,0/1,5	6,0/1,5	6,0/1,5	6,0/1,5	6,8/1,5
$a_{h,DS}/K_{h,DS}^*$	m/s ²	<2,5/1,5	<2,5/1,5	<2,5/1,5	<2,5/1,5	<2,5/1,5	3,0/1,5
L_{pA}/K_{pA}	dB (A)	93,0/3	94,5/3	94,5/3	93,0/3	93,0/3	93,0/3
L_{wA}/K_{wA}	dB (A)	104,0/3	105,5/3	105,5/3	104,0/3	104,0/3	104,0/3

Tärinäarvot (kolmen suunnan vektorisumma) selvitetty standardin EN 60745 mukaisesti:

- $a_{h,SG}$ = värähtelyemissioarvo (pintahionta)
 $a_{h,DS}$ = ilmoitetut värinäarvot (hionta hiomalausalla)
 $K_{h,SG/DS}$ = epävarmuus (värähtely)

Tyypillinen dB (A) -melutaso:

- L_{pA} = äänenpainetaso
 L_{wA} = äänentehotas
 K_{pA}/K_{wA} = epävarmuus

* Ilmoitetut värinäarvot:

- Mitattu normitetulla testillä. Voidaan käyttää sähkölaitteiden vertailuun.
- Voidaan käyttää altistumista alustavasti arvioitaessa.

Määräystenmukainen käyttö

Tätä laitetta saa käyttää laikkahiontaan, hiomapaperihiontaan, teräsharjaukseen ja metallin, betonin, kiven ja vastaavien materiaalien kuivakatkaisuun. Käytä vain alkuperäisiä Würth-lisätarvikkeita. Kaikki muu käyttö on määräysten vastaista.

Määräysten vastaisesta käytöstä aiheutuvista vahingoista vastaa laitteen käyttäjä.

Laitteen osat (kuva I/II)

- 1 On/off-työntökytkin
- 2 Kierrosnopeuden säätökierros**
- 3 Painokytkin*
- 4 Päällekytkennän esto**
- 5 Kumilaikka ja hiomalehti*
- 6 Metalliharja*
- 7 Lisäkahva / Lisäkahva, jossa tärinänvaimennus**
- 8 Tappiavain**
- 9 Tappiavaimen mutteri**
- 10 Pikakiristysmutteri (Q-ura)**
- 11 Laikka*
- 12 Suojus katkaisua varten*
- 13 Suojus
- 14 Tukilaippa
- 15 Kara
- 16 Karan lukitusnuppi
- 17 Lukitusvipu

* Lisätarvike, ei sisälly toimitukseen
 ** varustuksesta riippuen

Käyttöönotto

Huomio!

Tarkista ennen laitteen käyttöönottoa, että tyyppikilven verkkojännitettä ja -taajuutta koskevat tiedot vastaavat sähköverkon tietoja.

Lisäkahvan kiinnittäminen

VARO!



Vakavan tapaturman vaara.
 ➤ Työskentele vain lisäkahva [7] asennettuna!

- ▶ Kiinnitä lisäkahva joko oikealle tai vasemmalle puolelle.

Suojuksen kiinnittäminen (Kuva II)

VARO!



Vakavan tapaturman vaara.
 ➤ Käytä turvallisuusyistä vain vastaavaan hiomatarvikkeeseen tarkoitettua suojusta.

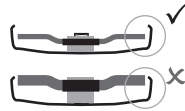

Käytä vain sellaisia hiomatarvikkeita, jotka suojusta peittää vähintään 3,4 mm.

Suojus hiontaan

- Tarkoitettu rouhinta-, lamelli- ja timanttilaikoille.
- ▶ Paina lukitusvipua [17] ja pidä se painettuna.
 - ▶ Asenna suojusta [13] karan ympärille kuvan mukaisesti.
 - ▶ Säädä suojusta käden asennon mukaiseksi. Sitä varten käännä suojusta, kunnes se on haluamassasi kohdassa.
 - ✓ Suljetun puolen tulee olla käyttäjää kohti.
 - ▶ Vapauta lukitusvipu. Käännä suojusta, kunnes lukitusvipu lukkiutuu kuuluvasti.
 - ▶ Tarkista kiinnitys: Vivun tulee olla lukkiutuneena eikä suojusta saa olla käännettävissä.

Suojus katkaisua varten

- Tarkoitettu katkaisulaikkojen ja timanttilaikkojen kanssa käytettäväksi.
- ▶ Kun katkaisua varten tarkoitettu suojusta [12] on asennettuna, suojusta tulee **katkaisulaikan suojusta**.

Hiomalaikan kiinnittäminen

VAROITUS!



Vakavan tapaturman vaara.
 ➤ Irroita pistoke pistorasiasta ennen koneen varustelua.
 ➤ Koneesta tulee silloin olla virta pois kytketynä ja pysähtyneenä.

Karan lukitseminen

- ▶ Paina karan lukitusnuppia [16] ja käännä karaa kädellä, kunnes karan lukitusnuppi lukkiutuu tuntuvasti paikalleen.

Hiomalaikan asentaminen

- ▶ Asenna tukilaippa [14] karalle.
- ✓ Se on oikein paikallaan, kun sitä ei voi enää pyörittää karassa.
- ▶ Aseta laikka [11] tukilaippaa [14] vasten.
 - Hiomalaikan tulee olla tukilaippaa vasten tasaisesti.
 - Katkaisulaikan peltilaipan tulee olla tukilaippaa vasten.

VARO!



Vakavan tapaturman vaara.
 ➤ Käytä turvallisuusyistä katkaisulaikan suojusta katkaisulaikalla työskennellessäsi.

Tappiavaimen mutteri (varustelusta riippuen)

Tappiavaimen mutterin asentaminen

Huomio!

Kiristinmutterin [9] kaksi puolta ovat erilaiset.

Kierrä tappiavaimen mutteri [9] karaan seuraavasti:

- A Ohuet hiomalaikat
 - Tappiavaimen mutterin olake [9] osoittaa ylös, jotta ohut hiomalaikka voidaan kiristää tiukasti.
- B Paksut hiomalaikat
 - Tappiavaimen mutterin olake [9] osoittaa alas, jotta tappiavaimen mutteri voidaan kiinnittää pitävästi karalle.
- ▶ Lukitse kara.
- ▶ Kiristä tappiavaimen mutteri tappiavaimella [8] myötöpäivään.

Tappiavaimen mutterin irroittaminen

- ▶ Lukitse kara.
- ▶ Kierrä tappiavaimen mutteri [9] pois tappiavaimella [8] vastapäivään.

Kiristinmutteri (varustelusta riippuen)

Kiristinmutterin kiinnittäminen

Huomio!

Käytä pikakiristysmutteria [10] vain koneissa, joissa on pikakiristysjärjestelmä.

Huomio!

Kiristysmutteria ei saa käyttää, jos laikka [11] on kiristysalueen kohdalla paksumpi kuin 6,8 mm!

- ▶ Käytä tappiavaimen mutteria [9] ja tappiavainta [8].

- ▶ Lukitse kara.
- ▶ Asenna kiristinmutteri [10] karalle [15] niin, että mutterin kaksi pykälää osuvat karan uriin.
- ▶ Kiristä kiristinmutteri käsin myötöpäivään.
- ▶ Kiristä kiristinmutteri käsin laikkaa voimakkaasti myötöpäivään kääntämällä.

Kiristinmutterin avaaminen

Huomio!

- ▶ Karan saa pysäyttää karan lukitusupista [16] vain, jos koneessa on pikakiristinmutteri [10]!
- ▶ Kone käy vielä pysäyttämisen jälkeen. Paina vähän ennen laikan pysähtymistä punaista karan lukitusnuppia [16].
- ✓ Kiristinmutteri [10] aukeaa itsestään n. puolen kierroksen jälkeen. Sen voi kiertää pois kevyesti ja ilman työkaluja.

Käyttö

Kierrosnopeuden säätäminen (varustelusta riippuen)

- ▶ Aseta suositeltu kierrosnopeus säätökiekosta [2].
 - (pieni luku = pieni kierrosnopeus; suuri luku = suuri kierrosnopeus)
 - Katkaisu- ja hiomalaikat, hiomakartiot, timanttilaikat: suuri kierrosnopeus
 - Harja: kohtalainen kierrosnopeus
 - Hiomalautanen: pieni tai kohtalainen kierrosnopeus



Ohje

Kiillotustöihin suosittelemme valmistamamme kulmakiillotuskonetta.

Kytkeminen on / off

⚠ VAROITUS!



- Vakavan tapaturman vaara.
- ▶ Ohjaa konetta aina kahdella kädellä.
- ▶ Käynnistä ensin kone ja vie laikka vasta sitten työkappaleeseen.

⚠ VAROITUS!



- Koneen käynnistyminen epähuomiossa aiheuttaa onnettomuusvaaran.
- ▶ Kytke sen takia kone aina pois päältä, kun aiot irroittaa pistokkeen pistorasiasta tai kun tapahtuu sähkökatkos.

VAARA!



Pöly aiheuttaa räjähdysvaaran.

- Huolehdi, että koneeseen ei kerääny pölyä ja hiontajätettä.
- Käynnistäessäsi ja pysäyttäessäsi konetta pidä se etäällä pölykerääntymistä.

VAROITUS!



Vakavan tapaturman vaara.

- Jatkuvalle käynnille kytkettynä kone käy edelleen, vaikka se on tempautunut kädestä.
- Pidä koneen kädensijoista aina kiinni kahdella kädellä, seiso tukevasti ja työskentele keskittyneesti.

Työntökytkimellä varustetut koneet

Päällekytkentä

- Työnnä työntökytkintä [1] eteen.
 - Paina se sitten jatkuvaa käyttöä varten alas, niin että se lukkiutuu paikalleen.

Poiskytkentä

- Paina työntökytkimen [1] takaosaa ja vapauta työntökytkin.

Koneet, joissa kuolleen miehen toiminto

Päällekytkentä

- Työnnä päällekytkennän esto [4] nuolen suuntaan ja paina painokytkintä [3].

Poiskytkentä

- Vapauta painokytkin [3].

Työohjeita

Hiominen

- Paina konetta kevyesti ja liikuta sitä edestakaisin, jotta työkappaleen pinta ei kuumene liikaa.

Rouhiminen

- Hyvän työtuloksen saavuttamiseksi käytä 30 - 40 asteen kulmaa.

Katkaiseminen

Huomio!

- Työskentele katkaistessa aina vastakkaiseen suuntaan!
- Muuten kone saattaa tempautua katkaisu-urasta hallitsemattomasti.
- Työskentele rauhallisella, työstettävälle materiaalille sopivalla etenemisvauhdilla. Älä kallista, paina äläkä heiluta konetta.

Turvallisuusohjeet hiomapaperihiontaan:

- Paina konetta kevyesti ja liikuta sitä edestakaisin, jotta työkappaleen pinta ei kuumene liikaa.

Teräsharjalla työskenteleminen

- Paina konetta kevyesti.

Huolto ja hoito

VAROITUS!



Sähkövirta aiheuttaa vaaran.

- Irroita laite sähköverkosta huoltoa ja puhdistamista varten.

VARO!



Materiaaleista irtoava pöly voi olla terveydelle haitallista.

- Käytä pöly- ja hengityssuojainta.

Moottorin puhdistaminen

- Puhdista kone säännöllisesti ja usein puhaltamalla paineilmaa takimmaisiiin tuuletusrakoihin. Pidä tätä tehdessäsi koneesta kunnolla kiinni.

VARO!



Väärä käyttötapa aiheuttaa tapaturmia ja esinevahinkoja.

- Älä avaa laitetta.
- Laitteen saa avata vain Würth-huoltoteknikko.
- Noudata kaikkia työturvallisuus- ja tapaturmantorjuntaohjeita, kun huollat ja hoidat laitetta.

Vianetsintä

Kone ei käy. Elektroniikan merkkivalo (varustelusta riippuen) vilkkuu:

Uudelleenkäynnistysuusia on lauennut. Laitte ei käynnisty, kun se on virta päällekytketty ja kytket pistokkeen pistorasiaan, tai jos virtakatkon jälkeen laite saa uudelleen virtaa.

- Kytke laitteesta virta pois ja kytke sitten virta uudelleen päälle.

Tarvikkeet ja varaosat

Jos huolellisista valmistus- ja testausmenetelmistä huolimatta laite lakkaa toimimasta, toimita se Würth masterService -huoltoon.

Ilmoita kaikissa kyselyissäsi ja varaosatilauksissasi laitteen arvokilvessä oleva tuotenumero.

Tämän laitteen ajantasainen varaosaluettelo on osoitteessa <http://www.wuerth.com/partsmanager>. Voit myös pyytää luettelon lähimmältä Würth-jälleenmyyjältä.

Hävittäminen

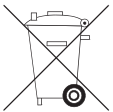

Laitte ei ole sekajätettä. Hävitä laite viemällä se keräyspisteeseen. Noudata voimassa olevia ympäristömääräyksiä. Kysy tarvittaessa lisätietoja ympäristökeskuksesta. Hävitä pakkausmateriaali kierrätysohjeiden mukaisesti.

Takuu

Annamme tälle Würth-laitteelle lakimääräisen tai maakohtaisten säädösten mukaisen takuun ostopäivästä alkaen (tositteena lasku tai rahtikirja). Mahdolliset viat korvataan joko varaosatoimituksin tai korjaamalla. Asiantuntemattomasta käsittelystä aiheutuneet vahingot eivät kuulu takuun piiriin. Hyväksymme takuuvaatteen vain, jos toimitat laitteen purkamattomana Würth-toimipisteeseen, Würth-asiakaspalvelun edustajalle tai valtuutettuun Würth-huoltoon. Oikeus teknisiin muutoksiin pidätetään. Emme vastaa painovirheistä.

CE-vaatimustenmukaisuusvakuutus

Vakuutamme, että tämä tuote täyttää seuraavien standardien ja normatiivisten asiakirjojen asettamat vaatimukset:

Standardit

- EN 60745

seuraavien direktiivien määräysten mukaisesti:

EY-direktiivi

- 2006/42/EY
- 19.04.2016 asti: 2004/108/EY, 20.04.2016 lähtien: 2014/30/EU
- 2011/65/EU

Teknisten asiakirjojen säilytys:

Adolf Würth GmbH & Co. KG, Abt. PCM
Reinhold-Würth-Straße 12 - 17,
74653 Künzelsau, GERMANY



M. Strobel
Tuotehallinnan
johtaja



DI S. Beichter
Prokuristi
laadunvalvonnan johtaja

Künzelsau: 10.11.2015



Läs denna bruksanvisning innan du börjar använda utrustningen och följ anvisningarna. Spara bruksanvisningen för senare användning eller för en senare ägare.

- ▶ Läs säkerhetsanvisningarna innan du börjar använda utrustningen!
- Om bruksanvisningen och säkerhetsanvisningarna inte följs kan utrustningen skadas och användaren och andra kan utsättas för risker.
- ▶ Alla som har att göra med idrifttagning, användning, underhåll och reparation av verktyget måste ha tillräcklig kompetens för detta.
- ▶ **Reparationer på verktyget får endast utföras av härför bemyndigad och utbildad personal.** Härvid skall alltid originalreservdelar från Adolf Würth GmbH & Co. KG användas. Därmed säkerställs att säkerheten bibehålls.

Tecken och symboler i denna bruksanvisning

Tecknen och symbolerna i det här dokumentet är avsedda att hjälpa dig att använda bruksanvisningen och snabbt komma igång med utrustningen.



Information

Informerar dig om hur du använder utrustningen och bruksanvisningen effektivast och mest praktiskt.

▶ Åtgärdssteg

Den definierade ordningsföljden mellan åtgärdsstegen underlättar korrekt och säker användning.

✓ Resultat

Här beskrivs resultatet av en serie åtgärdssteg.

[1] Positionsnummer

I texten är positionsnumren markerade med hakparenteser [].

Riskenivåer i varningsanvisningarna

I bruksanvisningen används följande beteckningar för riskenivåer för att uppmärksamma potentiella risksituationer och viktiga säkerhetsföreskrifter:

FARA !



En farlig situation hotar som leder till svåra kroppsskador eller dödsolyckor, om inga åtgärder vidtas. Åtgärden måste ovillkorligen utföras.

VARNING !



En farlig situation kan uppkomma och kan, om inga åtgärder vidtas, leda till svåra kroppsskador eller dödsolyckor. Arbeta ytterst försiktigt.

FÖRSIKTIGT !



En farlig situation kan uppkomma och kan, om inga åtgärder vidtas, leda till lätta eller obetydliga skador.

Obs !

En möjligen skadlig situation kan uppkomma och leder till saksador om den inte undviks.

Säkerhetsanvisningarnas uppbyggnad

FARA !



Farans art och dess källa!
 ➤ Följder om faran inte beaktas
 ➤ Åtgärder för avvärande av faran



Allmänna säkerhetsanvisningar



VARNING

Läs alla säkerhetshänvisningar och anvisningar. Underlåtenhet att följa säkerhetshänvisningarna och anvisningarna kan leda till elektrisk stöt, eldsvåda och/eller allvarliga olycksfall. Spara alla säkerhetshänvisningar och anvisningar för framtida bruk.



Särskilda säkerhetsanvisningar

Allmänna säkerhetsanvisningar för slipning, sandpappersslipning, stålborstning och kapning: Användning

- a) **Det här elverktyget är avsett att användas för slipning, sandpappersslipning, stålborstning och kapning. Beakta alla säkerhetsanvisningar, anvisningar, illustrationer och övrig information som medföljer verktyget.** Om anvisningarna inte följs finns risk för elstöt, brand och/eller svåra personskador.
- b) **Det här elverktyget är inte avsett att användas för polering.** Om du använder elverktyget till sådant det inte är avsett för utsätter du dig själv och andra för fara och risk för personskador.
- c) **Använd bara sådana tillbehör som tillverkaren särskilt rekommenderar för det här elverktyget.** Bara för att du kan sätta fast ett tillbehör på verktyget är det ingen garanti för att det är säkert att använda.
- d) **Insatsverktygets tillättna varvtal måste vara minst lika högt som det maximala varvtal som anges på elverktyget.** Tillbehör som roterar med för högt varvtal kan gå sönder eller slungas iväg.
- e) **Insatsverktygets ytterdiameter och tjocklek ska motsvara elverktygets specifikationer.** Insatsverktyg med felaktiga dimensioner går inte att skydda eller kontrollera ordentligt.
- f) **Insatsverktyg med gängat fäste måste passa exakt på elverktygets slipspindel. På insatsverktyg med flänsfäste måste monteringshålet passa exakt till flänsens form.** Insatsverktyg som inte passar exakt på elverktygets fästeanordning roterar ojämnt, vibrerar kraftigt och kan leda till att man förlorar kontroll över verktyget.
- g) **Använd aldrig trasiga eller skadade verktyg. Kontrollera insatsverktygen före varje användning så att exempelvis slipskivor inte är uppfäktade eller spräckta, sliprondeller inte är spräckta, slitna eller utnötta och stålborstar inte har lösa eller avbrutna trådar.** Om du tappar elverktyget eller insatsverktyget ska du kontrollera om det är skadat och byta till ett nytt verktyg om så är fallet. När du har kontrollerat och monterat insatsverktyget ser du till att du och andra personer i omgivningen befinner sig utanför insatsverktygets rotationsradie och låter verktyget gå med högsta varvtal under en minut. Skadade tillsatsverktyg går oftast sönder vid det här testet.
- h) **Använd personlig skyddsutrustning. Använd visir, ögonskydd eller skyddsglasögon beroende på tillämpning. Om det behövs använder du dammask, hörselskydd, skyddshandskar eller skyddsfrökläde som skyddar mot slip- och materialpartiklar.** Skydda ögonen mot kringflygande partiklar av olika slag som uppstår beroende på tillämpning. Damm- eller andnings-skydd måste klara att filtrera bort det damm som bildas. Om du utsätts för buller under lång tid kan det leda till hörselskador.
- i) **Se till att andra personer befinner sig på säkert avstånd från arbetsområdet. Alla som befinner sig inom arbetsområdet ska använda personlig skyddsutrustning.** Delar av arbetsstycket eller trasiga verktyg kan slungas iväg och orsaka personskador även utan för det direkta arbetsområdet.
- j) **Håll bara verktyget i de isolerade greppen när du arbetar med insatsverktyg som kan komma i kontakt med dolda elledningar eller den egna strömkabeln.** Kontakt med strömförande ledningar kan göra verktygets metalldelar spänningsförande och leda till en elstöt.
- k) **Se till att strömkabeln inte kommer nära roterande delar.** Om du förlorar kontrollen över verktyget kan kabeln kapas eller snos in så att din hand eller arm dras in i det roterande insatsverktyget.



Särskilda säkerhetsanvisningar

- l) Lägg aldrig ifrån dig elverktyget förrän insatsverktyget har stannat helt.** Det roterande insatsverktyget kan komma i kontakt med underlaget så att du förlorar kontrollen över elverktyget.
- m) Låt inte elverktyget vara i gång när du bär det.** Dina kläder kan oavsiktligt komma i kontakt med det roterande insatsverktyget och fastna så att verktyget borrar sig in i kroppen.
- n) Rengör regelbundet ventilationsöppningarna på elverktyget.** Motorfläkten suger in damm i höljet och kraftiga ansamlingar av metalldamm kan medföra risk för elstötar.
- o) Använd inte elverktyget i närheten av brännbara material!** Gnistor kan antända materialet.
- p) Använd inga insatsverktyg som kräver kylvätska.** Användning av vatten eller andra flyttande kylvätskor kan leda till elstötar.
- a) Håll fast elverktyget ordentligt och ha en kroppsställning som låter dig parera kastrekylan med kroppen och armarna. Använd alltid stödhandtaget om sådant finns så att du får så stor kontroll som möjligt över kastkrafter eller reaktioner vid start.** Med lämpliga försiktighetsåtgärder kan du som användare behärska kast- och reaktionskrafter.
- b) Håll aldrig handen i närheten av roterande delar.** Insatsverktyget kan röra sig över handen vid ett kast.
- c) Undvik att stå med kroppen i det område som elverktyget rör sig mot vid ett kast.** Kastet driver elverktyget i motsatt riktning mot slipskivans rotationsriktning vid blockeringen.
- d) Var särskilt försiktig i områden med hörn, skarpa kanter osv. Förhindra att insatsverktyget studsar mot arbetsstycket och fastnar.** Roterande verktyg tenderar att fastna vid hörn, skarpa kanter eller när det studsar tillbaka. Det kan leda till att du förlorar kontrollen eller till ett kast.
- e) Använd aldrig sågkedjor eller tandade sågklingor.** Sådana insatsverktyg orsakar ofta kast eller får dig att tappa kontrollen över elverktyget.

Kast och motsvarande säkerhetsanvisningar

Kast är en plötslig reaktion på grund av att en roterande tillsatsdel som slipskiva, sliprondell eller stålborste hakar fast eller blockeras. Ihakning eller blockering leder till ett plötsligt stopp hos den roterande delen. Därigenom accelererar ett okontrollerat elverktyg mot insatsverktygets rotationsriktning vid blockeringen. Om till exempel en slipskiva hakar fast eller blockeras i arbetsstycket kan slipskivskanten som är nedsänkt i arbetsstycket fastna och därigenom bryta loss slipskivan eller orsaka ett kast. Slipskivan rör sig då mot eller från användaren beroende på skivans rotationsriktning vid blockeringen. Det kan även leda till att slipskivan går sönder. Ett kast beror på att elverktyget används felaktigt. Det kan förhindras genom lämpliga försiktighetsåtgärder som beskrivs nedan.

Särskilda säkerhetsanvisningar för slipning och kapning:

- a) Använd enbart slipskivor och tillhörande skyddskåpor som är avsedda för användning med elverktyget.** Slipskivor som inte är avsedda att användas med elverktyget kan inte skärmas av i tillräcklig utsträckning och är osäkra att använda.
- b) Böjda slipskivor måste fästas så att slipytan befinner sig under skyddskåpens kant.** En felaktigt anbringsad slipskiva, som skjuter ut över skyddskåpens kant, kan inte avskämmas på ett tillfredsställande sätt.



Särskilda säkerhetsanvisningar

- c) **Skyddskåpan måste vara ordentligt monterad på elverktyget och vara inställt så att användaren exponeras för minsta möjliga del av slipskivan för att ge maximal säkerhet.** Skyddskåpan skyddar användaren mot lösa fragment, oavsiktlig kontakt med slipskivan samt mot gnistor som kan antända kläderna.
- d) **Slipskivor får endast användas till vad det är avsedda för.** T.ex: slipa aldrig med sidoytan på en kapskiva. Kapskivor är avsedda för att kapa material med skivkanten. Sidokrafter kan få en sådan slipskiva att gå sönder.
- e) **Använd alltid oskadade spänflänsar i rätt storlek och form för den skiva du ska använda.** En lämplig fläns ger stöd åt slipskivan om minskar på så sätt risken för skivbrott. Flänsar till kapskivor kan skilja sig från flänsar till andra slipskivor.
- f) **Använda aldrig nötta slipskivor från större elverktyg.** Slipskivor från större elverktyg är inte anpassade till de högre varvtalen hos mindre elverktyg och kan därför spricka.
- e) **Stötta upp plattor eller stora arbetsstycken för att minimera risken för ett kast på grund av en fastklämd kapskiva.** Stora arbetsstycken kan böja sig under sin egen vikt. Arbetsstycket måste stötta upp på båda sidor av skivan, både vid kapstället och vid kanten.
- f) **Var särskilt försiktig när du "instickskapar" i befintliga väggar eller andra ställen utan insyn.** Kapskivan kan vid insticket gå i gas-, vatten- eller elledningar eller andra föremål som kan orsaka kast.

Särskilda säkerhetsanvisningar för slipning med sandpapper:

- a) **Använd inga överdimensionerade slippapper, utan följ tillverkarens anvisningar om slippappersmått.** Slippapper som sticker ut utanför sliprondellen kan orsaka personskador, få sliprondellen att fastna, riva sönder slippapperet eller leda till kast.

Särskilda säkerhetsanvisningar för arbeten med stålborstar:

- a) **Tänk på att stålborsten tappar borst även vid normal användning.** Överbelasta inte borsten genom att trycka för hårt. Vägflygande borst kan lätt tränga igenom tunna kläder och/eller in i huden.
- b) **Om användning av en skyddskåpa rekommenderas måste du se till att stålborsten inte kommer i kontakt med skyddskåpan.** Skiv- och koppborstar kan få större diameter av tryck- och centrifugalkrafterna.

Andra särskilda säkerhetsanvisningar för kapskivor:

- a) **Undvik att blockera kapskivan eller att trycka för hårt.** Gör inte för djupa snitt. Om du överbelastar kapskivan ökar belastningen och risken ökar för lutning eller blockering och därmed ökar risken för kast eller skivbrott.
- b) **Undvik området framför och bakom den roterande kapskivan.** Om du för kapskivan i riktning bort från dig i arbetsstycket kan ett kast slunga elverktyget och den roterande skivan rakt emot dig.
- c) **Om kapskivan fastnar eller du avbryter arbetet stänger du av verktyget och håller det stilla tills skivan har stannat helt.** Försök aldrig dra loss en kapskiva som är i rörelse ur skåran eftersom det kan leda till ett kast. Ta reda på orsaken till att den fastnat och åtgärda den.
- d) **Starta inte elverktyget när det sitter i arbetsstycket.** Låt kapskivan uppnå sitt fulla varvtal innan du försiktigt fortsätter kapningen. I annat fall kan skivan ha i, hoppa ur arbetsstycket eller orsaka ett kast.



Övriga säkerhetsanvisningar

VARNING!



Risk för allvarliga kroppsskador.

➤ Använd alltid skyddsglasögon.

- ▶ Använd elastiska mellanlägg om de medföljer slipmedlet och om det krävs.
- ▶ Följ verktygs- och tillbehörstillverkarens anvisningar! Skydda skivorna mot fett och slag!
- ▶ Skydda och hantera slipskivorna varsamt enligt tillverkarens anvisningar.
- ▶ Använd aldrig kapslslipskivor till skrubbslipning!
- ▶ Kapslslipskivor får inte utsättas för tryck i sidled.
- ▶ Säkra arbetsstycket så att det ligger stadigt och inte glider, t.ex. med hjälp av spännanordningar.
- ▶ Stora arbetsstycken måste stöttas upp ordentligt.
- ▶ Om du använder insatsverktyg med gängfäste får spindeländan inte gå i botten på slipverktyget. Kontrollera att gängningen i insatsverktyget är tillräckligt lång så att hela spindeln får plats.
- ▶ Gängningen i insatsverktyget måste passa gängningen på spindeln. Information om spindelängd och spindelgänga finns i Tekniska data.
- ▶ Vid bearbetning av framför allt metall kan elektriskt ledande damm avsättas i maskinens inre. Det kan leda till att elektrisk energi överförs till maskinens hölje. Detta medför en temporär risk för elstötar. Därför är det nödvändigt att regelbundet och grundligt blåsa rent maskinen med tryckluft genom de bakre ventilationsöppningarna när maskinen är igång. Håll maskinen i ett fast grepp när du gör detta.
- ▶ Vi rekommenderar att du använder en stationär utsugningsanläggning och kopplar in en jordfelsbrytare. Om vinkelslipen stängs av genom att jordfelsbrytaren löser ut måste maskinen kontrolleras och rengöras.
- ▶ Damm från material som blyfärg, vissa träslag, mineraler eller metaller kan vara hälsovådligt.
- Kontakt med eller inandning av dammet kan framkalla allergiska reaktioner och/eller luftvägsproblem hos användaren eller hos personer som befinner sig i närheten.
- ▶ Visst damm som ek- och bokdamm anses vara cancerframkallande, särskilt i kombination med tillsatser för träbearbetning (kromat, träskyddsmedel).
- Kontakt med eller inandning av dammet kan framkalla allergiska reaktioner och/eller luftvägsproblem hos användaren eller hos personer som befinner sig i närheten.
- ▶ Asbesthaltigt material får bara bearbetas av fackman.
- ▶ Använd helst dammutsug.
- ▶ Sörj för god ventilation på arbetsplatsen.
- ▶ Vi rekommenderar att du använder andningskydd med filterklass P2.
- ▶ Följ gällande nationella föreskrifter för de material som ska bearbetas.
- ▶ Material som avger hälsovådliga partiklar eller ångor (t.ex. asbest) får inte bearbetas.
- ▶ Kontrollera att ventilationsöppningarna är öppna vid arbete i dammig miljö.
- ▶ Om det blir nödvändigt att avlägsna dammet ska elverktyget först skiljas från elnätet (använd icke-metalliska föremål) och undvik att skada inre delar.
- ▶ Skadade, ej runda eller vibrerande verktyg får inte användas.
- ▶ Undvik att skada gas-, vatten- och elledningar samt bärande väggar.
- ▶ Om du använder maskinen utomhus: Anslut en jordfelsbrytare med max. utlösningström (30 mA)!
- ▶ Dra alltid ut kontakten före inställning, byte av insatsverktyg eller underhåll.
- ▶ Byt ut skadade eller spruckna stödhandtag. Använd inte maskinen om stödhandtaget är trasigt.
- ▶ Byt ut skadat eller sprucken skyddskåpa.. Använd inte maskinen om skyddskåpan är trasigt.
- ▶ Det här elverktyget är inte avsett för polering. Garantin upphör att gälla vid ej avsedd användning! Motorn kan överhettas och elverktyget skadas. För poleringsarbeten rekommenderar vi vår vinkelpolerare.

Tekniska data

Art.		5707 003 X	5707 004 3	5707 040 X	5707 005 X	5707 006 X	5707 007 X
Nominell effektförbrukning	W	1 000	1 200	1 200	1 400	1 700	1 700
Uteffekt	W	590	710	710	800	1 040	1 040
Tomgångsvarvtal	min ₁	10 500	11.000	11.000	11.000	11.000	9 600
Varvtalsinställningsområde	min ₁	-	-	-	2 800 - 11 000	-	-
Slipskive- \varnothing , max.	mm	125	125	125	125	125	150
Spindelgånga	mm	M14	M14	M14	M14	M14	M14
Slipsspindelns längd	mm	20	20	20	20	20	20
Återstartsskydd		✓	-	✓	✓	✓	✓
Konstantelektronik		✓	-	-	✓	✓	✓
Överbelastningsskydd		✓	-	-	✓	✓	✓
Mjukstart		✓	-	✓	✓	✓	✓
Snabbinställningsbar skyddskåpa		✓	✓	✓	✓	✓	✓
Antivibrationshandtag		-	✓	✓	✓	✓	✓
Kastavstängning		✓	✓	✓	✓	✓	✓
Varvtalsval		-	-	-	✓	-	-
Dödmansfunktion		-	✓	-	-	-	-
Tillsatsverktygets max. tillåtna tjocklek i spännområdet vid användning av hakmutter	mm	10	10	10	10	10	10
Tillsatsverktygets max. tillåtna tjocklek i spännområdet vid användning av spännmutter	mm	6,8	6,8	6,8	6,8	6,8	6,8
Skrubbskiva/kapskiva: tillsatsverktygets max. tillåtna tjocklek	mm	6,8	6,8	6,8	6,8	6,8	6,8
Vikt utan nätsladd	kg	2,1	2,4	2,4	2,5	2,5	2,6
Skyddsklass		□ /II	□ /II	□ /II	□ /II	□ /II	□ /II

Tecken på typskylten:

n = maximalt tomgångsvarvtal
 ~ = växelström

Buller-/vibrationsinformation

⚠ VARNING !



- Under arbete kan bullernivån 80 dB (A) överskridas.
 ➤ Risk för allvarliga kroppsskador och bullertrauma.
 ➤ Använd hörselskydd.

Emissionsvärden

Med ledning av dessa värden kan emissionerna från elverktyget beräknas och jämföras med dem från andra elverktyg. Beroende på användningsförhållandena, elverktygets eller insatsverktygens skick kan den faktiska belastningen bli högre eller lägre. Vid beräkningen bör hänsyn tas till arbetspauser och faser med lägre belastning. Skyddsåtgärder för användaren, t.ex. organisatoriska åtgärder, skall bestämmas på grundval av de på angivet sätt anpassade skattade värdena.

Art.		5707 003 X	5707 004 3	5707 040 X	5707 005 X	5707 006 X	5707 007 X
$a_{h,SG}/K_{h,SG}^*$	m/s ²	6,0/1,5	6,0/1,5	6,0/1,5	6,0/1,5	6,0/1,5	6,8/1,5
$a_{h,DS}/K_{h,DS}^*$	m/s ²	<2,5/1,5	<2,5/1,5	<2,5/1,5	<2,5/1,5	<2,5/1,5	3,0/1,5
L_{pA}/K_{pA}	dB (A)	93,0/3	94,5/3	94,5/3	93,0/3	93,0/3	93,0/3
L_{WA}/K_{WA}	dB (A)	104,0/3	105,5/3	105,5/3	104,0/3	104,0/3	104,0/3

Vibrationstotalvärde (vektorsumma av tre riktningar) beräknat enligt EN 60745:

- $a_{V,SG}$ = vibrationsemissionsvärde (slipning av ytor)
 $a_{V,DS}$ = vibrationsemissionsvärde (slipning med slipprondell)
 $K_{h,SG/DS}$ = osäkerhet (vibration)

Typiska A-vägda ljudtrycksnivåer:

- L_{pA} = ljudtrycksnivå
 L_{WA} = ljudeffektnivå
 K_{pA}, K_{WA} = osäkerhet

* Angivna vibrationsemissionsvärden:

- Värdena har uppmätts enligt ett standardiserat provningsförfarande och kan användas vid jämförelser av olika elverktyg.
- Värdena kan användas för en inledande uppskattning av intervallen.

Avsedd användning

Verktyget är endast avsett att användas för slipning, sandpappersslipning och stålborstning samt för kaping av metall, betong, sten och liknande material utan användning av vatten. Använd enbart originaltillbehör från Würth. All annan användning betraktas som felaktig.

För skador på grund av felaktig användning ansvarar användaren.

Verktygets delar (bild I/II)

- 1 Skjutreglage PÅ/AV
- 2 Inställningshjul för varvtalsinställning*
- 3 Brytarknapp**
- 4 Startspärr**
- 5 Gummislipskiva med sliprondell*
- 6 Koppborste*
- 7 Stödhandtag/Stödhandtag med vibrationsdämpning**
- 8 Haknyckel**
- 9 Hakmutter**
- 10 Snabbspännmutter (Q-spår)**
- 11 Slipskiva**
- 12 Kapskyddsklämma*
- 13 Skyddskåpa
- 14 Stödfläns
- 15 Spindel
- 16 Spindellåsningknapp
- 17 Låsspak

* Tillbehör, ingår inte i leveransen.

** Beroende på utrustning

Idrifttagning

Obs !

Kontrollera före idrifttagning att den nätspänning och den nätfrekvens som anges på typskylten överensstämmer med informationen för ditt elnät.

Montera stödhandtag

⚠ FÖRSIKTIGT !



Risk för allvarliga kroppsskador.

- Arbeta bara när stödhandtaget [7] är monterat!

- Stödhandtaget skruvas fast på vänster eller höger sida av verktyget.

Montera skyddskåpa (bild II)

⚠ FÖRSIKTIGT !



Risk för allvarliga kroppsskador.

- Använd av säkerhetsskäl enbart den skyddskåpa som är avsedd för respektive slipskiva!

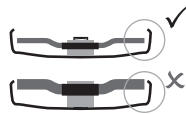

Använd enbart insatsverktyg där skyddskåpan har ett överskjutande avstånd på minst 3,4 mm.

Skyddskåpa vid slipning

Avsedd för arbeten med skrubbskivor, lamellislipskivor och diamanthapskivor.

- ▶ Tryck på låsspaken [17] och håll fast den.
- ▶ Sätt på skyddskåpan [13] på spindelhalsen som bilden visar.
- ▶ Anpassa skyddskåpan läge efter hur verktyget hålls. Vrid skyddskåpan till önskat läge.
- ✓ Den skyddande delen måste vara vänd mot användaren.
- ▶ Släpp upp låsspaken och vrid skyddskåpan tills låsspaken hörbart hakar fast.
- ▶ Kontrollera att kåpan sitter ordentligt fast. Spaken måste ha hakat i och skyddskåpan ska inte gå att vrida på.

Kapskyddsklämma för kapning

Avsedd för arbete med kapskivor – diamanthapskivor.

- ▶ Med kapskyddsklämman [12] monterad blir skyddskåpan till en kapskyddskåpa.

Montera slipskiva

⚠ VARNING !



Risk för allvarliga kroppsskador.

- Dra ur kontakten vid alla byten av insatsverktyg.
- Verktyget måste vara avstängt och stå stilla.

Låsa spindel

- ▶ Tryck in spindellåsningknappen [16] och vrid spindeln för hand tills spindellåsningknappen hörbart hakar i.

Montera slipskiva

- ▶ Sätt på stödflänsen [14] på spindeln.
- ✓ Den sitter rätt när den inte går att vrida på spindeln.
- ▶ Placera slipskivan [11] på stödflänsen [14].
- Slipskivan måste ligga jämnt an mot stödflänsen.
- Plåtflänsen på kapskivor måste ligga an mot stödflänsen.

⚠ FÖRSIKTIGT !



Risk för allvarliga kroppsskador

- Vid arbete med kapskivor skall av säkerhetsskäl kapskyddskåpan användas.

Hakmutter (beroende på utrustning)

Dra åt hakmuttern

Obs !

De två sidorna på hakmuttern [9] ser olika ut.

Skruva på hakmuttern [9] på spindeln på följande sätt:

- A** På tunna slipskivor
 - Flänsen på hakmuttern [9] vänds uppåt så att tunna slipskivor kan spännas fast på ett säkert sätt.
- B** På tjocka slipskivor
 - Flänsen på hakmuttern [9] vänds nedåt så att hakmuttern kan monteras på spindeln på ett säkert sätt.
- ▶ Lös spindeln.
- ▶ Dra åt hakmuttern medurs med haknyckeln [8].

Lossa hakmuttern

- ▶ Lös spindeln.
- ▶ Lossa hakmuttern [9] genom att vrida den moturs med haknyckeln [8].

Snabbspännmutter (beroende på utrustning)

Dra åt snabbspännmuttern

Obs !

Snabbspännmuttern [10] får bara användas på maskiner med snabbspänningssystem.

Obs !

Om slipskivan [11] är tjockare än 6,8 mm i spännområdet får snabbspännmuttern inte användas!

- ▶ Använd hakmuttern [9] med haknyckeln [8].

- ▶ Lös spindeln.
- ▶ Placera snabbspännmuttern [10] på spindeln [15] så att de båda klackarna griper in i spåren på spindeln.
- ▶ Dra åt snabbspännmuttern medurs för hand.
- ▶ Dra åt snabbspännmuttern genom att kraftigt vrida slipskivan medurs.

Lossa snabbspännmuttern

Obs !

- ▶ Bara när snabbspännmuttern [10] är monterad får spindeln stoppas med spindellåsningsskruven [16]!
- ▶ Efter avstängning går maskinen en stund. Tryck på den röda spindellåsningsskruven [16] strax innan slipskivan stannar.
- ✓ Snabbspännmuttern [10] lossas av sig själv med cirka ett halvt varv och kan utan ytterligare ansträngning eller verktyg skruvas ur.

Användning

Ställa in varvtal (beroende på utrustning)

- ▶ Ställ in rekommenderat varvtal med inställningshjulet [2].
 - (lågt värde = lågt varvtal; högt värde = högt varvtal)
- Kapskiva, skrubbskiva, kopp-skiva, diamantkapskiva: högt varvtal
- Borste: medelhögt varvtal
- Sliprondell: lågt till medelhögt varvtal



Information

För poleringsarbeten rekommenderar vi vår vinkelpolerare.

Start och avstängning

⚠ VARNING !



Risk för allvarliga kroppsskador.

- ▶ Håll alltid verktyget med båda händerna.
- ▶ För inte insatsverktyget mot arbetsstycket förrän maskinen är igång.

⚠ VARNING !



Risk för oavsiktligt start

- ▶ Stäng alltid av maskinen innan kontakten dras ur eller om det blir strömavbrott.

⚠ FARA !



Risk för dammexplosion.

- Undvik att låta maskinen suga in ytterligare damm och spån.
- Håll maskinen borta från avlagrat damm när maskinen startas eller stängs av.

⚠ VARNING !



Risk för allvarliga kroppsskador.

- ☞ Vid kontinuerlig drift fortsätter maskinen att gå även om du tappar den.
- Håll alltid maskinen med båda händerna i därför avsedda handtag, inta en säker kroppsställning och arbeta koncentrerat.

Maskiner med skjutreglage

Start

- Skjut skjutreglaget [1] framåt.
 - Tippa det sedan nedåt tills det hakar i för varaktig inkoppling.

Avstängning

- Tryck på den bakre delen av skjutreglaget [1] och släpp.

Maskiner med dödmansgrepp

Start

- Skjut startspärren [4] i pilens riktning och tryck på brytarknappen [3].

Avstängning

- Släpp upp brytarknappen [3].

Arbetsanvisningar

Slipning

- Tryck lagom hårt på maskinen och för den fram och tillbaka över ytan så att arbetsstyckets yta inte blir för varm.

Skrubbslipning

- Det bästa resultatet får du med en ställvinkel på 30°-40°.

Kapning

Obs !

- Arbeta alltid i motsatt riktning vid kapning.
- ☞ I annat fall finns det risk för att maskinen hoppar okontrollerat ur skåran.
- Arbeta alltid med lugna rörelser som är anpassade till materialet. Luta inte, tryck inte, sväng inte.

Sandpappersslipning

- Tryck lagom hårt på maskinen och för den fram och tillbaka över ytan så att arbetsstyckets yta inte blir för varm.

Arbete med stålborste

- Tryck lagom hårt på maskinen.

Underhåll och rengöring

⚠ VARNING !



Risk på grund av elektrisk ström.

- Vid underhålls- och rengöringsarbeten måste nätkabeln vara fränkopplad från elnätet.

⚠ FÖRSIKTIG !



Damm från material kan vara hälsovådligt.

- Damm- eller andningsskydd ska användas.

Motorrengöring

- Maskinen ska regelbundet och grundligt blåsas rent med tryckluft genom de bakre ventilationsöppningarna. Håll maskinen i ett fast grepp när du gör detta.

⚠ FÖRSIKTIGT !



Risk för kroppsskador och saksador till följd av felaktigt handhavande.

- Öppna aldrig verktyget.
- Enheten får endast öppnas av en Würth servicetekniker.
- Vid alla skötsel- och underhållsarbeten måste gällande föreskrifter om säkerhet och olycksförebyggande åtgärder beaktas.

Felavhjälpning

Maskinen är inte igång. Elektroniksignalindikator (beroende på utrustning) blinkar:

Återstartsskyddet har löst ut. Om nätkontakten sätts in när maskinen är startad eller strömförsörjningen återställs efter ett avbrott kommer maskinen inte att starta.

- ▶ Stäng först av maskinen och sätt sedan på den igen.

Tillbehör och reservdelar

Skulle produkten trots vår noggranna tillverknings- och kontrollprocess sluta fungera skall reparationen utföras av en Würth masterService-verkstad.

Vid alla förfrågningar och vid beställningar av reservdelar skall alltid artikelnumret på typskylten uppges.

Aktuell reservdelslista för denna produkt kan hämtas från Internet på adressen "<http://www.wuerth.com/partsmanager>" eller beställas från närmaste Würth-filial.

Avfallshantering

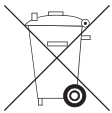

Kasta aldrig utrustningen bland hushållsavfallet. Lämna utrustningen till din kommunala återvinningsstation eller ett auktoriserat återvinningsföretag.

Observera de föreskrifter som gäller på din ort. Kontakta den lokala återvinningsstationen om du är tveksam. Lämna in allt förpackningsmaterial till miljökortig återvinning.

Garanti

För denna Würth-produkt lämnar vi garanti enligt lagstadgade nationella regler från inköpsdatum (styrkt genom faktura eller följesedel). Uppkomna skador åtgärdas genom ersättningsleverans eller reparation. Skador som beror på felaktig användning omfattas inte av garantin. Anspråk kan bara göras gällande om produkten i odemonterat skick lämnas till en Würth-filial, din Würth-representant eller ett av Würth godkänt kundserviceställe. Rätt till tekniska ändringar förbehålls. Vi reserverar oss för eventuella tryckfel.



EG-försäkran om överensstämmelse

Vi försäkrar härmed på eget ansvar att denna produkt överensstämmer med följande standarder och normerande dokument:

Standarder

- EN 60745

samt med bestämmelserna i följande direktiv:

EG-direktiv

- 2006/42/EG
- till 19.04.2016: 2004/108/EG, från 20.04.2016: 2014/30/EU
- 2011/65/EU

Teknisk dokumentation finns hos:

Adolf Würth GmbH & Co. KG, avd. PCM
Reinhold-Würth-Strasse 12-17,
D-74653 Künzelsau, GERMANY



M. Strobel
Chef
Produkthantering



Dr. ing. S. Beichter
Prokurist
Chef Kvalitet

Künzelsau: 10.11.2015



Πριν από την πρώτη χρήση της συσκευής σας διαβάστε τις οδηγίες χρήσης και ενεργείτε βάσει αυτών. Φυλάξτε τις παρούσες οδηγίες χρήσης για μελλοντική χρήση ή για τον επόμενο κάτοχο της συσκευής.

- ▶ Πριν θέσετε για πρώτη φορά σε λειτουργία τη συσκευή, διαβάστε οπωσδήποτε τις υποδείξεις ασφαλείας!
 - Εάν παραβλέψετε τις οδηγίες χρήσης και τις υποδείξεις ασφαλείας μπορούν να προκληθούν ζημιές στη συσκευή και να προκύψουν κίνδυνοι για το χειριστή και άλλα άτομα.
- ▶ Όλα τα άτομα που ασχολούνται με τη θέση σε λειτουργία, το χειρισμό, τη συντήρηση και την επισκευή της συσκευής πρέπει να είναι σχεδόν καταρτισμένα.
- ▶ **Επισκευές στη συσκευή επιτρέπεται να πραγματοποιούνται μόνο από σχετικώς εξουσιοδοτημένα και εκπαιδευμένα άτομα.** Στην περίπτωση αυτή θα πρέπει πάντα να χρησιμοποιούνται τα αυθεντικά ανταλλακτικά της Adolf Würth GmbH & Co. KG. Μόνο κατά αυτόν τον τρόπο διατηρείται η ασφάλεια της συσκευής.

Σήματα και σύμβολα των παρούσων οδηγιών

Τα σήματα και τα σύμβολα στις παρούσες οδηγίες σας βοηθούν στη γρήγορη και ασφαλή χρήση των οδηγιών και του μηχανήματος.



Πληροφορίες

Οι πληροφορίες σας ενημερώνουν σχετικά με την αποτελεσματικότερη και πρακτικότερη χρήση της συσκευής και των παρούσων οδηγιών.

▶ Βήματα δράσης

Η καθορισμένη σειρά των βημάτων δράσης διευκολύνει την ορθή και ασφαλή χρήση.

✓ Αποτέλεσμα

Εδώ περιγράφεται το αποτέλεσμα μιας σειράς βημάτων δράσης.

[1] Αριθμός θέσης

Οι αριθμοί θέσης επισημαίνονται στο κείμενο με αγκύλες.

Επίπεδα ασφαλείας προειδοποιητικών υποδείξεων

Στις παρούσες οδηγίες χρήσης χρησιμοποιούνται τα ακόλουθα επίπεδα ασφαλείας για την επισήμανση πιθανών επικίνδυνων καταστάσεων και σημαντικών κανονισμών ασφαλείας:

▲ ΚΙΝΔΥΝΟΣ !



Η επικίνδυνη κατάσταση επίκειται άμεσα και, εάν δεν τηρηθούν τα μέτρα, οδηγεί σε σοβαρούς τραυματισμούς μέχρι και θάνατο. Τηρείτε οπωσδήποτε τα μέτρα.

▲ ΠΡΟΕΙΔΟΠΟΙΗΣΗ !



Η επικίνδυνη κατάσταση μπορεί να εμφανιστεί και, εάν δεν τηρηθούν τα μέτρα, οδηγεί σε σοβαρούς τραυματισμούς μέχρι και θάνατο. Να εργάζεστε εξαιρετικά προσεκτικά.

▲ ΠΡΟΣΟΧΗ !



Η επικίνδυνη κατάσταση μπορεί να εμφανιστεί και, εάν δεν τηρηθούν τα μέτρα, οδηγεί σε μικρούς ή ασήμαντους τραυματισμούς.

Προσοχή !

Μία πιθανή βλαβερή κατάσταση μπορεί να εμφανιστεί και οδηγεί, εάν δεν αποφευχθεί, σε υλικές ζημιές.

Δομή των υποδείξεων ασφαλείας

▲ ΚΙΝΔΥΝΟΣ !



Είδος και πηγή κινδύνου!
 ➔ Συνέπειες σε περίπτωση μη τήρησης
 ➤ Μέτρα προς απόκρουση του κινδύνου



Γενικές υποδείξεις ασφαλείας



ΠΡΟΕΙΔΟΠΟΪΣΗ

Διαβάστε όλες τις υποδείξεις και τις συμβουλές για την ασφάλεια. Σε περίπτωση μη τήρησης των συμβουλών και των υποδείξεων για την ασφάλεια, ενδέχεται να προκληθεί ηλεκτροπληξία, πυρκαγιά ή/και σοβαρός τραυματισμός. Φυλάσσετε τις υποδείξεις και τις συμβουλές για την ασφάλεια, ώστε να μπορείτε να ανατρέξετε σε αυτές στο μέλλον.



Ειδικές υποδείξεις ασφαλείας

Γενικές οδηγίες ασφαλείας για τη λείανση, τη λείανση με γυαλόχαρτο, τις εργασίες με συρματόβουρτσες και τη λείανση κοπής:

Εφαρμογή

- a) Αυτό το ηλεκτρικό εργαλείο μπορεί να χρησιμοποιηθεί ως λειαντήρας, λειαντήρας με γυαλόχαρτο, συρματόβουρτσα και εργαλείο τροχού κοπής. Τηρείτε όλες τις υποδείξεις ασφαλείας, τις οδηγίες, τις εικόνες και τα στοιχεία που λαμβάνετε μαζί με τη συσκευή.** Σε περίπτωση μη τήρησης των ακόλουθων οδηγιών, υπάρχει κίνδυνος ηλεκτροπληξίας, φωτιάς και/ή σοβαρών τραυματισμών.
- b) Το παρόν ηλεκτρικό εργαλείο δεν είναι κατάλληλο για στίλβωση.** Χρήσεις μη προβλεπόμενες με το ηλεκτρικό εργαλείο μπορεί να προκαλέσουν κινδύνους και τραυματισμούς.
- c) Μη χρησιμοποιείτε εξαρτήματα που δεν προβλέπονται και δεν συνιστώνται από τον κατασκευαστή ειδικά για αυτό το ηλεκτρικό εργαλείο.** Και μόνο επειδή μπορείτε να στηρίξετε το εξάρτημα στο ηλεκτρικό εργαλείο σας, δεν σημαίνει ότι η χρήση είναι και ασφαλής.
- d) Ο επιτρεπόμενος αριθμός στροφών του εργαλείου εφαρμογής πρέπει να είναι τουλάχιστον τόσο ψηλός, όσο και ο μέγιστος αριθμός στροφών που αναγράφεται στο ηλεκτρικό εργαλείο.** Εξαρτήματα που περιστρέφονται γρηγορότερα από το επιτρεπόμενο μπορεί να σπάσουν και να εκτοξευτούν.
- e) Η εξωτερική διάμετρος και το πάχος του εργαλείου εφαρμογής πρέπει να αντιστοιχούν στις διαστάσεις του ηλεκτρικού σας εργαλείου.** Λάθος διαστασιοποιημένα εργαλεία εφαρμογής δεν θεωρούνται, ούτε και ελέγχονται επαρκώς.
- f) Τα εργαλεία εφαρμογής με σπείρωμα πρέπει να ταιριάζουν ακριβώς στον άξονα λείανσης του ηλεκτρικού εργαλείου. Στην περίπτωση εργαλείων εφαρμογής που στερεώνονται με φλάντζες, η σπη υποδοχής πρέπει να ταιριάζει ακριβώς στο σχήμα της φλάντζας.** Εργαλεία εφαρμογής, που ταιριάζουν επακριβώς στη διάταξη υποδοχής του ηλεκτρικού εργαλείου περιστρέφονται ανομοιόμορφα, δονούνται πολύ έντονα και μπορεί να οδηγήσουν σε απώλεια του ελέγχου.
- g) Μη χρησιμοποιείτε χαλασμένα εργαλεία εφαρμογής. Πριν από κάθε χρήση ελέγχετε τα εργαλεία εφαρμογής, όπως τους δίσκους τροχίσματος για τυχόν σπασίματα και ρωγμές, τους δίσκους λείανσης για ρωγμές, φθορές ή έντονες τριβές και τα σύρματα των συρματόβουρτσων εάν έχουν χαλαρώσει ή σπάσει. Εάν το ηλεκτρικό εργαλείο ή το εργαλείο εφαρμογής πέσει κάτω, ελέγξτε εάν έχει υποστεί ζημιά, ή χρησιμοποιήστε ένα ακέραιο εργαλείο εφαρμογής. Αφού έχετε ελέγξει και τοποθετήσει το εργαλείο εφαρμογής, μείνετε τόσο εσείς όσο και τα πλησίον ευρισκόμενα άτομα εκτός της περιοχής του περιστρεφόμενου εργαλείου εφαρμογής και αφήστε τη συσκευή να λειτουργήσει για ένα λεπτό με μέγιστο αριθμό στροφών.** Τις περισσότερες φορές τα εργαλεία εφαρμογής που παρουσιάζουν βλάβη σπάνε εντός του δοκιμαστικού χρόνου.
- h) Φοράτε ατομικό προστατευτικό εξοπλισμό. Αναλόγως της χρήσης θα πρέπει να χρησιμοποιείτε πλήρης μάσκα προσώπου, προστατευτικό ματιών ή προστατευτικά γυαλιά. Εάν κρίνεται απαραίτητο, φοράτε μάσκα προστασίας από τη σκόνη, προστασία της ακοής, προστατευτικά γάντια ή ειδική ποδιά που κρατάνε μακριά σας τα μικρά σωματίδια λείανσης και υλικών.** Τα μάτια πρέπει να προστατεύονται από εκτοξευόμενα ξένα σωματίδια που προκύπτουν λόγω διάφορων εφαρμογών. Η μάσκα προστασίας από τη σκόνη ή η μάσκα προστασίας της αναπνοής πρέπει να φιλτράρουν τη σκόνη που δημιουργείται από τη χρήση. Εάν εκτίθεστε επί μακρόν σε δυνατό θόρυβο, μπορεί να χάσετε την ακοή σας.
- i) Φροντίστε ώστε τρίτο να τηρούν απόσταση ασφαλείας από το χώρο εργασίας σας. Οποιοσδήποτε εισέρχεται στο χώρο εργασίας πρέπει να φοράει ατομικό προστατευτικό εξοπλισμό.** Εκσφενδονιζόμενα τεμάχια ή σπασμένα εργαλεία εφαρμογής μπορεί να εκτοξευτούν και να προκαλέσουν τραυματισμούς, ακόμη και εκτός του άμεσου χώρου εργασίας.
- j) Κρατάτε τη συσκευή μόνο από τις μονωμένες χειρολαβές, όταν διεξάγετε εργασίες, κατά τις οποίες το εργαλείο εφαρμογής μπορεί να συναντήσει καλυμμένους αγωγούς ρεύματος ή το ίδιο το καλώδιο δικτύου.** Η επαφή με ρευματοφόρο αγωγό μπορεί να θέσει υπό τάση ακόμη και μεταλλικά μέρη της συσκευής και να προκαλέσει ηλεκτροπληξία.



Ειδικές υποδείξεις ασφαλείας

κ) Κρατάτε το καλώδιο δικτύου μακριά από περιστρεφόμενα εργαλεία εφαρμογής.

Εάν χάσετε τον έλεγχο της συσκευής, το καλώδιο δικτύου μπορεί να κοπεί ή να πιαστεί, με αποτέλεσμα το χέρι ή ο βραχιονός σας να πιαστεί στο περιστρεφόμενο εργαλείο εφαρμογής.

λ) Ποτέ μην βάζετε το ηλεκτρικό εργαλείο στην άκρη, εάν προηγουμένως το εργαλείο εφαρμογής δεν έχει ακινητοποιηθεί πλήρως.

Το περιστρεφόμενο εργαλείο μπορεί να έρθει σε επαφή με την επιφάνεια εναντίθεσης, με αποτέλεσμα να υπάρχει κίνδυνος απώλειας του ελέγχου του ηλεκτρικού εργαλείου.

μ) Το ηλεκτρικό εργαλείο δεν πρέπει να κινείται όταν το μεταφέρετε.

Τα ρούχα σας μπορεί να πιαστούν από το περιστρεφόμενο εργαλείο εφαρμογής σε περίπτωση τυχαίας επαφής και το εργαλείο να τρυπήσει το σώμα σας.

ν) Καθαρίζετε τακτικά τις σχισμές αερισμού του ηλεκτρικού εργαλείου σας.

Ο ανεμιστήρας του κινητήρα τραβάει σκόνη προς το περιβλημα και η έντονη συσσώρευση μεταλλικής σκόνης μπορεί να προκαλέσει ηλεκτρικούς κινδύνους.

ο) Μη χρησιμοποιείτε το ηλεκτρικό εργαλείο κοντά σε εύφλεκτα υλικά.

Οι σπινθήρες μπορεί να αναφλέξουν αυτά τα υλικά.

π) Μη χρησιμοποιείτε εργαλεία εφαρμογής που απαιτούν υγρά ψυκτικά μέσα.

Η χρήση νερού ή άλλων υγρών ψυκτικών μέσων μπορεί να προκαλέσει ηλεκτροπληξία.

Ανάκρουση και αντίστοιχες υποδείξεις ασφαλείας

Η ανάκρουση είναι η ξαφνική αντίδραση λόγω μαγκώματος ή εμπλοκής του περιστρεφόμενου εργαλείου εφαρμογής, όπως του δίσκου τροχίσματος, του δίσκου λείανσης, της συρματοβουρτσας, κτλ.. Το μάγκωμα ή η εμπλοκή οδηγούν σε μια ξαφνική ακινητοποίηση του περιστρεφόμενου εργαλείου εφαρμογής. Εξαιτίας αυτού, ένα ανεξέλεγκτο ηλεκτρικό εργαλείο επιταχύνεται ενάντια στη φορά περιστροφής του εργαλείου εφαρμογής στο σημείο εμπλοκής. Όταν π.χ. ένας δίσκος τροχίσματος μαγκωθεί ή μπλοκάρει στο επεξεργαζόμενο κομμάτι, η ακμή του δίσκου τροχίσματος μπορεί να βυθιστεί στο επεξεργαζόμενο κομμάτι, να μαγκωθεί και έτσι να σπάσει ο δίσκος τροχίσματος ή να προκαλέσει ανάκρουση. Ο δίσκος τροχίσματος κινείται μετά προς το χειριστή ή απομακρύνεται από αυτόν, ανάλογα με τη φορά περιστροφής του δίσκου στο σημείο εμπλοκής. Σε αυτή την περίπτωση οι δίσκοι τροχίσματος μπορούν ακόμα και να σπάσουν. Μια ανάκρουση είναι η συνέπεια μιας εσφαλμένης χρήσης του ηλεκτρικού εργαλείου. Μπορεί να αποφευχθεί με τα κατάλληλα μέτρα προφύλαξης, όπως περιγράφονται στη συνέχεια.

α) Κρατάτε σταθερό το ηλεκτρικό εργαλείο και έχετε το σώμα και τα χέρια σας σε μία θέση, όπου θα μπορείτε να αναχαιτίσετε τις δυνάμεις ανάκρουσης. Χρησιμοποιείτε πάντα την πρόσθετη λαβή, εφόσον υπάρχει, ώστε να έχετε το μέγιστο δυνατό έλεγχο των δυνάμεων ανάκρουσης ή των στρέψεων αντίδρασης κατά την επίταχυνση. Ο χειριστής μπορεί με τα κατάλληλα μέτρα προφύλαξης να ελέγξει τις δυνάμεις ανάκρουσης και αντίδρασης.

β) Ποτέ μην φέρνετε το χέρι σας κοντά στα περιστρεφόμενα εργαλεία εφαρμογής. Σε περίπτωση ανάκρουσης, το εργαλείο εφαρμογής μπορεί να κινηθεί επάνω από το χέρι σας.

γ) Αποφεύγετε με το σώμα σας την περιοχή, όπου το ηλεκτρικό εργαλείο θα κινηθεί σε περίπτωση ανάκρουσης. Η ανάκρουση ωθεί το ηλεκτρικό εργαλείο προς την αντίθετη κατεύθυνση από την κίνηση του δίσκου τροχίσματος στο σημείο εμπλοκής.

δ) Να εργάζεστε εξαιρετικά προσεκτικά σε γωνίες, κοφτερές ακμές, κτλ. Φροντίζετε ώστε τα εργαλεία εφαρμογής να μην αναπηδούν από το προς επεξεργασία τεμάχιο και μαγκώνουν. Το περιστρεφόμενο εργαλείο εφαρμογής έχει την τάση να μαγκώνει στις γωνίες, στις κοφτερές ακμές ή όταν απωθείται. Αυτό προκαλεί απώλεια του ελέγχου ή ανάκρουση.

ε) Μη χρησιμοποιείτε αλυσιδωτούς ή οδοντωτούς πριονόδικους. Τέτοια εξαρτήματα προκαλούν συχνά ανάκρουση ή την απώλεια του ελέγχου του ηλεκτρικού εργαλείου.

Ειδικές οδηγίες ασφαλείας για λείανση και αποκοπή μέσω λείανσης

α) Χρησιμοποιείτε αποκλειστικά τους δίσκους τροχίσματος που είναι εγκεκριμένοι για το ηλεκτρικό σας εργαλείο και το προβλεπόμενο για αυτούς τους δίσκους τροχίσματος προστατευτικό κάλυμμα. Οι δίσκοι τροχίσματος που δεν προβλέπονται για το ηλεκτρικό εργαλείο δεν μπορούν να θωρακιστούν επαρκώς και είναι ανασφαλείς.

β) Οι κεκαμμένοι δίσκοι τροχίσματος πρέπει να τοποθετούνται κατά τέτοιο τρόπο, ώστε η επιφάνεια λείανσης να βρίσκεται κάτω από την άκρη του προστατευτικού καλύμματος. Λάθος τοποθετημένοι δίσκοι τροχίσματος που εξέχουν της άκρης του προστατευτικού καλύμματος δεν μπορεί να θωρακιστεί σωστά.



Ειδικές υποδείξεις ασφαλείας

- c) Το προστατευτικό κάλυμμα πρέπει να είναι με ασφάλεια τοποθετημένο στο ηλεκτρικό εργαλείο και για τη μέγιστη δυνατή ασφάλεια να είναι ρυθμισμένο έτσι, ώστε το ελάχιστο δυνατό μέρος του δίσκου τροχίσματος να φαίνεται ανοιχτό προς το χειριστή.** Το προστατευτικό κάλυμμα πρέπει να βοηθά στην προστασία του χειριστή από θραύσματα, αθέλητη επαφή με το δίσκο τροχίσματος, καθώς και από τους σπινθήρες, οι οποίοι μπορεί να αναφλέξουν τα ρούχα.
- d) Οι δίσκοι τροχίσματος επιτρέπεται να χρησιμοποιούνται μόνο για τις συνιστούμενες δυνατότητες χρήσης.** Π.χ.: μην τροχίζετε ποτέ με την πλάινη επιφάνεια ενός δίσκου κοπής. Οι δίσκοι κοπής προορίζονται για την αφαίρεση του υλικού με την ακμή του δίσκου. Με την πλάγια εφαρμογή δύναμης αυτοί οι δίσκοι μπορούν να σπάσουν.
- e) Χρησιμοποιείτε πάντοτε άπογες φλάντζες σύσφιξης στο σωστό μέγεθος και στη σωστή μορφή για το δίσκο τροχίσματος που επιλέξατε.** Οι κατάλληλες φλάντζες στηρίζουν το δίσκο τροχίσματος, μειώνοντας έτσι τον κίνδυνο θραύσης του δίσκου τροχίσματος. Οι φλάντζες για τους δίσκους κοπής μπορούν να διαφέρουν από τις φλάντζες για τους άλλους δίσκους τροχίσματος/λείανσης.
- f) Μη χρησιμοποιείτε φθαρμένους δίσκους τροχίσματος από μεγαλύτερα ηλεκτρικά εργαλεία.** Οι δίσκοι τροχίσματος για τα μεγαλύτερα ηλεκτρικά εργαλεία δεν είναι κατασκευασμένοι για τους υψηλότερους αριθμούς στροφών των μικρότερων ηλεκτρικών εργαλείων και μπορούν να σπάσουν.
- c) Σε περίπτωση που ο δίσκος κοπής μαγκώσει ή διακόψετε την εργασία, απενεργοποιήστε τη συσκευή και κρατήστε τη ακινητοποιημένη, ώσπου να σταματήσει ο δίσκος.** Μην προσπαθήσετε ποτέ να τραβήξετε τον περιστρεφόμενο ακόμα δίσκο από την τομή, διαφορετικά μπορεί να προκύψει ανάκρουση. Εξακριβώστε και αποκαταστήστε την απία για το μάγκωμα.
- d) Μην ενεργοποιήσετε το ηλεκτρικό εργαλείο ξανά, όσο βρίσκεται στο επεξεργαζόμενο κομμάτι.** Αφήστε το δίσκο κοπής να φθάσει πρώτα τον πλήρη αριθμό στροφών, προτού συνεχίσετε προσεκτικά το κόψιμο. Σε διαφορετική περίπτωση ο δίσκος μπορεί να μαγκώσει, να πεταχτεί έξω από το επεξεργαζόμενο κομμάτι ή να προκαλέσει ανάκρουση.
- e) Στηρίξτε τις πλάκες ή τα μεγάλα επεξεργαζόμενα κομμάτια, για να μειώσετε τον κίνδυνο ανάκρουσης από τυχόν μάγκωμα του δίσκου κοπής.** Τα μεγάλα επεξεργαζόμενα κομμάτια μπορούν να λυγίσουν κάτω από το ίδιο τους το βάρος. Το επεξεργαζόμενο κομμάτι πρέπει να στηρίζεται και στις δύο πλευρές του δίσκου, και μάλιστα τόσο κοντά στην τομή όσο και στην άκρη.
- f) Προσέχετε ιδιαίτερα το "κόψιμο θηλάκων" σε υπάρχοντες τοίχους ή σε άλλες μη εμφανείς περιοχές.** Ο βυθιζόμενος δίσκος κοπής μπορεί κατά το κόψιμο σε σωλήνες αερίου ή σωλήνες νερού, ηλεκτρικούς αγωγούς ή σε άλλα αντικείμενα να προκαλέσει ανάκρουση.

Ειδικές υποδείξεις ασφαλείας για δίσκους γυαλόχαρτου:

- a) Μη χρησιμοποιείτε φύλλα λείανσης υπερβολικά μεγάλων διαστάσεων, αλλά ακολουθείτε τα στοιχεία του κατασκευαστή σχετικά με το μέγεθος των φύλλων λείανσης.** Τα φύλλα λείανσης που προεξέχουν έξω από το δίσκο λείανσης μπορούν να προκαλέσουν τραυματισμούς, καθώς και μπλοκάρισμα, μπορούν να σχιστούν ή να οδηγήσουν σε ανάκρουση.

Ειδικές οδηγίες ασφαλείας για την εργασία με συρμάτινες βούρτσες:

Έπιπλέον ειδικές οδηγίες ασφαλείας για τους δίσκους αποκοπής:

- a) Αποφεύγετε το μπλοκάρισμα του δίσκου κοπής ή την πολύ υψηλή δύναμη πίεσης.** Μην εκτελείτε υπερβολικά βαθιά κοψίματα. Μια υπερφόρτωση του δίσκου κοπής αυξάνει την καταπόνηση και την τάση για μάγκωμα ή μπλοκάρισμα και έτσι την πιθανότητα ανάκρουσης ή θραύσης του δίσκου τροχίσματος.
- b) Αποφεύγετε την περιοχή μπροστά και πίσω από τον περιστρεφόμενο δίσκο κοπής.** Όταν κινείτε το δίσκο κοπής στο επεξεργαζόμενο κομμάτι, απομακρύνοντάς τον από το σώμα σας, μπορεί, σε περίπτωση ανάκρουσης, να πιναχτεί το ηλεκτρικό εργαλείο μαζί με τον περιστρεφόμενο δίσκο απευθείας πάνω σας.
- a) Προσέξτε, διότι η συρματόβουρτσα, ακόμα και κατά τη διάρκεια της συνηθισμένης χρήσης, χάνει κομμάτια σύρματος.** Μην υπερφορτώνετε τα σύρματα με πολύ υψηλή δύναμη πίεσης. Τα εκσφενδονιζόμενα κομμάτια σύρματος μπορούν εύκολα να τρυπήσουν τα λεπτά ρούχα και/ή το δέρμα.
- b) Όταν συνιστάται προστατευτικό κάλυμμα, φροντίστε να μην μπορεί το προστατευτικό κάλυμμα να έρθει σε επαφή με τη συρματόβουρτσα.** Οι διακοιδείες και ποτηροειδείς βούρτσες μπορούν να διευρύνουν τη διάμετρό τους με τη δύναμη πίεσης και τις φυγόκεντρες δυνάμεις.



Περαιτέρω υποδείξεις ασφαλείας



ΠΡΟΕΙΔΟΠΟΙΗΣΗ !



Κίνδυνος σοβαρών τραυματισμών.

➤ Φοράτε πάντα προστατευτικά γυαλιά

- Χρησιμοποιείτε ελαστικά ενδιάμεσα στρώματα, όταν παραδίδονται μαζί με το υλικό λείανσης και όταν απαιτούνται.
- Προσέξτε τα στοιχεία του κατασκευαστή του εργαλείου ή του εξαρτήματος! Προστατεύετε τους δίσκους από λίπος και κτύπημα!
- Οι δίσκοι λείανσης πρέπει να φυλάγονται και να χρησιμοποιούνται προσεκτικά, σύμφωνα με τις υποδείξεις του κατασκευαστή.
- Μη χρησιμοποιείτε ποτέ δίσκους κοπής για ξεχόνδρισμα!
- Οι δίσκοι κοπής δεν επιτρέπεται να εκτεθούν σε καμία πλευρική πίεση.
- Το επεξεργαζόμενο κομμάτι πρέπει να εδράζεται σταθερά και να είναι ασφαλισμένο, π.χ. με τη βοήθεια σφιγκτήρων.
- Τα μεγάλα επεξεργαζόμενα κομμάτια πρέπει να υποστηρίζονται επαρκώς.
- Όταν χρησιμοποιούνται εξαρτήματα με σπείρωμα, η άκρη του άξονα δεν επιτρέπεται να ακουμπά τον πάτο της σπής του εργαλείου λείανσης. Προσέξτε ώστε το σπείρωμα στο εργαλείο εφαρμογής να είναι αρκετά μακρύ, για να υποδεχτεί το μήκος του άξονα.
- Το σπείρωμα στο εργαλείο εφαρμογής πρέπει να ταιριάζει με το σπείρωμα στον άξονα. Για το μήκος του άξονα και το σπείρωμα του άξονα βλ. Τεχνικά χαρακτηριστικά.
- Κατά την επεξεργασία, ιδιαίτερα των μετάλλων, μπορεί να μαζευτεί αγώγιμη σκόνη στο εσωτερικό του μηχανήματος. Έτσι μπορεί να προκύψει μεταφορά ηλεκτρικής ενέργειας πάνω στο περιβλήμα του μηχανήματος. Αυτό μπορεί να γίνει αιτία για έναν προσωρινό κίνδυνο ηλεκτροπληξίας. Γι' αυτό είναι απαραίτητο, με το μηχάνημα σε λειτουργία, το τακτικό, συχνό και προσεκτικό ξεφύσημα του μηχανήματος με πεπιεσμένο αέρα μέσα από τις πίσω σχισμές αερισμού. Σε αυτή την περίπτωση πρέπει να κρατάτε το μηχάνημα σταθερό.
- Συνιστάται η χρήση μιας σταθερής εγκατάστασης αναρρόφησης και η εγκατάσταση πιο μπροστά ενός διακόπτη ασφαλείας εσφαλμένου ρεύματος (FI). Σε περίπτωση απενεργοποίησης του γωνιακού τροχού μέσω του διακόπτη ασφαλείας εσφαλμένου ρεύματος (FI) πρέπει το μηχάνημα να ελεγχθεί και να καθαριστεί.
- Οι σκόνες από υλικά, όπως μιογιότι που περιέχει μόλυβδο, μερικά είδη ξύλου, ορυκτά και μέταλλα, μπορούν να είναι επιβλαβείς για την υγεία.

- Η επαφή ή η εισπνοή της σκόνης μπορεί να προκαλέσει αλλεργικές αντιδράσεις και/ή αναπνευστικά νοσήματα στο χειριστή ή στα πλησίον ευρισκόμενα άτομα.
- Ορισμένες σκόνες, όπως σκόνη δρυός ή οξιάς, ισχύουν ως καρκινογόνες, ιδιαίτερα σε συνδυασμό με πρόσθετα υλικά επεξεργασίας ξύλου (χρωμικό υλικό, υλικό προστασίας ξύλου).
- Η επαφή ή η εισπνοή της σκόνης μπορεί να προκαλέσει αλλεργικές αντιδράσεις και/ή αναπνευστικά νοσήματα στο χειριστή ή στα πλησίον ευρισκόμενα άτομα.
- Η επεξεργασία υλικού που περιέχει αμίαντο επιτρέπεται να γίνεται μόνο από ειδικευμένα άτομα.
- Χρησιμοποιείτε κατά το δυνατό μια διάταξη αναρρόφησης της σκόνης.
- Φροντίστε για καλό αερισμό του χώρου εργασίας.
- Συνιστάται η χρήση μιας μάσκας προστασίας της αναπνοής με κατηγορία φίλτρου P2.
- Τηρείτε τις ισχύουσες στη χώρα σας προδιαγραφές για τα επεξεργαζόμενα υλικά.
- Δεν επιτρέπεται να γίνεται επεξεργασία υλικών που, κατά την επεξεργασία τους, δημιουργούν επικίνδυνες για την υγεία σκόνες ή ατμούς (π.χ. αμίαντος).
- Φροντίστε ώστε τα ανοίγματα αερισμού να είναι ελεύθερα κατά τις εργασίες κάτω από συνθήκες δημιουργίας σκόνης.
- Σε περίπτωση που θα ήταν απαραίτητη η απομάκρυνση της σκόνης, αποσυνδέστε πρώτα το ηλεκτρικό εργαλείο από το δίκτυο ρεύματος (χρησιμοποιήστε μη μεταλλικά αντικείμενα), προσέχοντας να μην προκληθεί βλάβη στα εσωτερικά εξαρτήματα.
- Δεν επιτρέπεται να χρησιμοποιούνται χαλασμένα ή παραμορφωμένα εργαλεία, καθώς και εργαλεία που παρουσιάζουν κραδασμούς.
- Αποφεύγετε τις ζημιές στους σωλήνες αερίου ή στους σωλήνες παροχής νερού, στους ηλεκτρικούς αγωγούς και στους φέροντες τοίχους (στατική).
- Σε περίπτωση χρήσης του μηχανήματος στο ύπαιθρο: Εγκαταστήστε πιο μπροστά ένα διακόπτη ασφαλείας εσφαλμένου ρεύματος (FI) με μέγιστο ρεύμα ενεργοποίησης (30 mA)!
- Προτού πραγματοποιήσετε μία οποιαδήποτε ρύθμιση, αλλαγή εξοπλισμού ή συντήρηση, αποσυνδέστε το βύσμα από την πρίζα.
- Μια χαλασμένη ή ραγισμένη πρόσθετη λαβή πρέπει να αντικατασταθεί. Μη χρησιμοποιείτε το μηχάνημα με ελαττωματική πρόσθετη λαβή.
- Ένα χαλασμένο ή ραγισμένο προστατευτικό κάλυμμα πρέπει να αντικατασταθεί. Μη χρησιμοποιείτε το μηχάνημα με ελαττωματικό προστατευτικό κάλυμμα.
- Το παρόν ηλεκτρικό εργαλείο δεν είναι κατάλληλο για στίλβωση. Το δικαίωμα εγγύησης χάνεται σε περίπτωση μη ενδεδειγμένης χρήσης! Ο κινητήρας μπορεί να υπερθερμανθεί και το ηλεκτρικό εργαλείο μπορεί να υποστεί ζημιά. Για τις εργασίες στίλβωσης συνιστούμε το γωνιακό μας στίλβητρα.

Τεχνικά χαρακτηριστικά

Κωδ.		5707 003	5707 004	5707 040	5707 005	5707	5707
		X	3	X	X	006 X	007 X
Όνομαστική ισχύς εισόδου	W	1.000	1.200	1.200	1.400	1.700	1.700
Ισχύς εξόδου	W	590	710	710	800	1.040	1.040
Ταχύτητα ρελαντί	min ⁻¹	10.500	11.000	11.000	11.000	11.000	9.600
Εύρος ρύθμισης αριθμού στροφών	min ⁻¹	-	-	-	2.800 - 11.000	-	-
Δίσκοι τροχίσματος-φ, μέγ.	mm	125	125	125	125	125	150
Σπείρωμα άξονα	mm	M14	M14	M14	M14	M14	M14
Μήκος του άξονα λείανσης	mm	20	20	20	20	20	20
Προστασία από επανεκκίνηση		✓	-	✓	✓	✓	✓
Ηλεκτρονικό σύστημα ελέγχου		✓	-	-	✓	✓	✓
Προστασία από υπερφόρτιση		✓	-	-	✓	✓	✓
Ομαλή εκκίνηση		✓	-	✓	✓	✓	✓
Γρήγορα ρυθμιζόμενο προστατευτικό κάλυμμα		✓	✓	✓	✓	✓	✓
Αντικραδασική χειρολαβή		-	✓	✓	✓	✓	✓
Αποσύνδεση ανάκρουσης		✓	✓	✓	✓	✓	✓
Προεπιλογή αριθμού στροφών		-	-	-	✓	-	-
Λειτουργία «νεκρού ανθρώπου»		-	✓	-	-	-	-
μέγ. επιτρεπόμενο πάχος του εργαλείου εφαρμογής στην περιοχή σύσφιξης κατά τη χρήση παξιμαδιών δύο οπών	mm	10	10	10	10	10	10
μέγ. επιτρεπόμενο πάχος του εργαλείου εφαρμογής στην περιοχή σύσφιξης κατά τη χρήση παξιμαδιών σύσφιξης	mm	6,8	6,8	6,8	6,8	6,8	6,8
Λειαντικός δίσκος/δίσκος κοπής: Μέγ. επιτρεπόμενο πάχος του εργαλείου εφαρμογής	mm	6,8	6,8	6,8	6,8	6,8	6,8
Βάρος χωρίς καλώδιο δικτύου	kg	2,1	2,4	2,4	2,5	2,5	2,6
Κατηγορία προστασίας		□/II	□/II	□/II	□/II	□/II	□/II

Σήματα στην πινακίδα τύπου:

n = μέγιστη ταχύτητα ρελαντί
 ~ = εναλλασσόμενο ρεύμα

Πληροφορίες θορύβου/κραδασμών

ΠΡΟΕΙΔΟΠΟΙΗΣΗ !



Κατά την εργασία, η στάθμη θορύβου μπορεί να υπερβεί τα 80 dB (A).

➤ Κίνδυνος σοβαρών τραυματισμών και ακουστικών τραυμάτων.

➤ Χρησιμοποιείτε μέσα προστασίας της ακοής.

Τιμές εκπομπής

Αυτές οι τιμές επιτρέπουν τον προσδιορισμό των εκπομπών του ηλεκτρικού εργαλείου και τη σύγκριση διαφόρων ηλεκτρικών εργαλείων. Αναλόγως των συνθηκών εφαρμογής, την κατάσταση του ηλεκτρικού εργαλείου ή των εργαλείων εφαρμογής, η πραγματική επιφόρτιση μπορεί να είναι ψηλότερη ή χαμηλότερη. Για τον προσδιορισμό, συνυπολογίζετε διαλείμματα εργασίας και φάσεις μικρότερης επιφόρτισης. Βάσει αναλόγως προσαρμοσμένων εκτιμώμενων τιμών, λαμβάνετε μέτρα προστασίας για το χειριστή, π.χ. οργανωτικά μέτρα.

Κωδ.		5707 003 X	5707 004 3	5707 040 X	5707 005 X	5707 006 X	5707 007 X
$a_{h, SG}/K_{h, SG}^*$	m/s^2	6,0/1,5	6,0/1,5	6,0/1,5	6,0/1,5	6,0/1,5	6,8/1,5
$a_{h, DS}/K_{h, DS}^*$	m/s^2	<2,5/1,5	<2,5/1,5	<2,5/1,5	<2,5/1,5	<2,5/1,5	3,0/1,5
L_{pA}/K_{pA}	dB (A)	93,0/3	94,5/3	94,5/3	93,0/3	93,0/3	93,0/3
L_{WA}/K_{WA}	dB (A)	104,0/3	105,5/3	105,5/3	104,0/3	104,0/3	104,0/3

Συνολική τιμή κραδασμών (άθροισμα διανύσματος τριών κατευθύνσεων) υπολογισμένη κατά EN 60745:

- $a_{h, SG}$ = Τιμή εκπομπής ταλάντωσης (λείανση επιφανειών)
- $a_{h, DS}$ = Τιμή εκπομπής ταλάντωσης (λείανση με δισκο λείανσης)
- $K_{h, SG/DS}$ = Αβεβαιότητα (ταλάντωση)

Τυπική ένταση ήχου αξιολόγησης A:

- L_{pA} = Στάθμη ηχητικής πίεσης
- L_{WA} = Στάθμη ηχητικής ισχύος
- K_{pA}, K_{WA} = Αβεβαιότητα

* Οι δεδομένες τιμές εκπομπής δόνησης:

- Υπολογίσθηκαν σύμφωνα με μία πρότυπη διαδικασία ελέγχου και μπορούν να χρησιμοποιηθούν προς σύγκριση μιας ηλεκτρικής συσκευής με μία άλλη.
- Μπορούν να χρησιμοποιηθούν ως εισαγωγική αξιολόγηση της έκθεσης.

Προβλεπόμενη χρήση

Αυτή η συσκευή επιτρέπεται να χρησιμοποιείται μόνο ως λειαντήρας, λειαντήρας με γυαλόχαρτο, για εργασίες με σφυρατόβουρτσες και για την αποκοπή μέσω λείανσης μετάλλου, μπετόν, πέτρας και παρόμοιων υλικών χωρίς τη χρήση νερού. Χρησιμοποιείτε αποκλειστικά γνήσια εξαρτήματα της Würth. Κάθε άλλη χρήση δε συμβαδίζει με όσα προβλέπονται.

Για βλάβες σε περίπτωση μη προβλεπόμενης χρήσης ευθύνη φέρει ο χρήστης.

Στοιχεία συσκευής (Εικ. I/II)

- 1 Συρόμενος διακόπτης για ενεργοποίηση/ απενεργοποίηση
- 2 Τροχός ρύθμισης του αριθμού στροφών**
- 3 Διακόπτης**
- 4 Φραγή ενεργοποίησης**
- 5 Ελαστικός δίσκος λείανσης με φύλλο λείανσης*
- 6 Ποτηροειδής βούρτσα*
- 7 Πρόσθετη χειρολαβή/πρόσθετη χειρολαβή με αποσβεστήρα κραδασμών**
- 8 Γαντζόκλειδο**
- 9 Παξιμάδι δύο οπών**
- 10 Παξιμάδι ταχυσύσφιξης (εγκοπτή Q)**
- 11 Λειαντικό σώμα
- 12 Κλιπ προστατευτικού καλύμματος κοπής*
- 13 Προστατευτικό κάλυμμα
- 14 Φλάντζα στήριξης
- 15 Άξονας
- 16 Κουμπί κλειδώματος του άξονα
- 17 Μοχλός ασφάλισης

* Πρόσθετο εξάρτημα, δεν περιλαμβάνεται στον παραδοτέο εξοπλισμό.

** ανάλογα τον εξοπλισμό

Θέση σε λειτουργία

Προσοχή!

Πριν από τη θέση σε λειτουργία συγκρίνετε εάν η τάση και η συχνότητα δικτύου που δίνονται στην πινακίδα τύπου συμφωνούν με τα στοιχεία του ηλεκτρικού σας δικτύου.

Τοποθέτηση της πρόσθετης λαβής

⚠ ΠΡΟΣΟΧΗ!



Κίνδυνος σοβαρών τραυματισμών.

- Να εργάζεστε μόνο με τοποθετημένη την πρόσθετη λαβή [7]!

- Βιδώστε καλά την πρόσθετη λαβή στην αριστερή ή δεξιά πλευρά του μηχανήματος.

Τοποθέτηση του προστατευτικού καλύμματος (Εικ. II)

⚠ ΠΡΟΣΟΧΗ!



Κίνδυνος σοβαρών τραυματισμών.

- Για λόγους ασφαλείας, χρησιμοποιείτε αποκλειστικά το προστατευτικό κάλυμμα που προβλέπεται για το εκάστοτε λειαντικό σώμα!

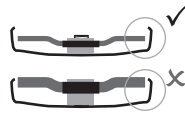

Χρησιμοποιείτε μόνο εργαλεία εφαρμογής, τα οποία έχουν από το προστατευτικό κάλυμμα κατά τουλάχιστον 3,4 mm.

Προστατευτικό κάλυμμα για τρόχισμα

Προορίζεται για εργασίες με δίσκους ξεχονδρίσματος, δίσκους λείανσης με φύλλα, διαμαντόδίσκους κοπής.

- Πιέστε και κρατήστε το μοχλό ασφάλισης [17].
- Τοποθετήστε το προστατευτικό κάλυμμα [13] στη λαβή του άξονα, όπως ακριβώς απεικονίζεται.
- Προσαρμόστε τη θέση του προστατευτικού καλύμματος στη χειροκίνητη θέση του μηχανήματος. Για το σκοπό αυτό, μετατοπίστε το προστατευτικό κάλυμμα, έως ότου βρεθεί στην επιθυμητή θέση.
- ✓ Η κλειστή πλευρά του προστατευτικού καλύμματος πρέπει να δείχνει προς το χειριστή.
- Αφήστε ελεύθερο το μοχλό ασφάλισης και μετατοπίστε το προστατευτικό κάλυμμα, έως ότου ο μοχλός ασφάλισης ασφαλίσει αισθητά.
- Ελέγξτε τη σταθερή έδραση: Ο μοχλός πρέπει να είναι ασφαλισμένος και το προστατευτικό κάλυμμα δεν επιτρέπεται να μπορεί να μετατοπίζεται.

Κλιπ προστατευτικού καλύμματος κοπής για αποκοπή μέσω λείανσης

Κατάλληλο για εργασίες με δίσκους κοπής, διαμαντόδίσκους κοπής.

- Με τοποθετημένο το κλιπ προστατευτικού καλύμματος κοπής [12] το προστατευτικό κάλυμμα γίνεται **προστατευτικό κάλυμμα κοπής**.

Τοποθέτηση του δίσκου τροχίσματος

⚠ ΠΡΟΕΙΔΟΠΟΙΗΣΗ!



Κίνδυνος σοβαρών τραυματισμών.

- Πριν από όλες τις εργασίες μετατροπών αποσυνδέετε το βύσμα από την πρίζα.
- Το μηχανήμα πρέπει να είναι απενεργοποιημένο και ακινητοποιημένο.

Κλειδώμα του άξονα

- Πιέστε το κουμπί κλειδώματος του άξονα [16] και γυρίστε τον άξονα με το χέρι, ώσπου να αντιληφθείτε την ασφάλιση του κουμπιού κλειδώματος του άξονα.

Τοποθέτηση του λειαντικού σώματος

- Τοποθετήστε τη φλάντζα στήριξης [14] επάνω στον άξονα.
- ✓ Είναι σωστά τοποθετημένη, όταν δεν μπορεί να περιστραφεί πάνω στον άξονα.
- Τοποθετήστε το λειαντικό σώμα [11] επάνω στη φλάντζα στήριξης [14].
 - Ο δίσκος τροχίσματος πρέπει να ακουμπά ομοιόμορφα πάνω στη φλάντζα στήριξης.
 - Η μεταλλική φλάντζα των δίσκων κοπής πρέπει να ακουμπά πάνω στη φλάντζα στήριξης.

ΠΡΟΣΟΧΗ !



Κίνδυνος σοβαρών τραυματισμών
 ► Για τις εργασίες με δίσκους κοπής χρησιμοποιείτε για λόγους ασφαλείας το προστατευτικό κάλυμμα κοπής.

Παξιμάδι δύο οπών (αναλόγως του εξοπλισμού)

Στερέωση του παξιμαδιού δύο οπών

Προσοχή !

Οι δύο πλευρές του παξιμαδιού δύο οπών [9] είναι διαφορετικές.

Βιδώστε το παξιμάδι δύο οπών [9] πάνω στον άξονα ως ακολούθως:

- A** Σε περίπτωση λεπτών δίσκων τροχίσματος
 - Το περιλαίμιο του παξιμαδιού δύο οπών [9] δείχνει προς τα επάνω, για να μπορεί να σφίξει ο λεπτός δίσκος τροχίσματος με σιγουριά.
- B** Σε περίπτωση χοντρών δίσκων τροχίσματος
 - Το περιλαίμιο του παξιμαδιού δύο οπών [9] δείχνει προς τα κάτω, για να μπορεί να τοποθετηθεί το παξιμάδι δύο οπών σίγουρα πάνω στον άξονα.
- Κλειδώστε τον άξονα.
- Σφίξτε το παξιμάδι δύο οπών με το γαντζόκλειδο [8] προς τα δεξιά.

Χαλάρωση του παξιμαδιού δύο οπών

- Κλειδώστε τον άξονα.
- Ξεβιδώστε το παξιμάδι δύο οπών [9] με το γαντζόκλειδο [8] προς τα αριστερά.

Παξιμάδι ταχυσύσφιξης (αναλόγως του εξοπλισμού)

Στερέωση του παξιμαδιού ταχυσύσφιξης

Προσοχή !

Τοποθετείτε το παξιμάδι ταχυσύσφιξης [10] μόνο σε μηχανήματα με «σύστημα ταχείας σύσφιξης».

Προσοχή !

Εάν το λειαντικό σώμα [11] στην περιοχή σύσφιξης είναι παχύτερο από 6,8 mm, το παξιμάδι ταχυσύσφιξης δεν επιτρέπεται να χρησιμοποιηθεί!
 ► Χρησιμοποιήστε το παξιμάδι δύο οπών [9] με το γαντζόκλειδο [8].

- Κλειδώστε τον άξονα.
- Τοποθετήστε το παξιμάδι ταχυσύσφιξης [10] κατά τέτοιο τρόπο στον άξονα [15], ώστε οι δύο γλωπίδες να πιάνουν στις δύο εγκοπές του άξονα.
- Συσφίξτε με το χέρι το παξιμάδι ταχυσύσφιξης προς τα δεξιά.
- Γυρίζοντας με δύναμη το λειαντικό σώμα προς τα δεξιά, συσφίξτε το παξιμάδι ταχυσύσφιξης.

Λύσιμο του παξιμαδιού ταχυσύσφιξης

Προσοχή !

- Μόνο αφού τοποθετηθεί το παξιμάδι ταχυσύσφιξης [10], επιτρέπεται να σταματήσει ο άξονας με το κόκκινο κουμπί κλειδώματος του άξονα [16]!
- Μετά την ενεργοποίηση, το μηχάνημα συνεχίζει να κινείται. Λίγο πριν την ακινητοποίηση του λειαντικού σώματος, πιέστε μέσα το κόκκινο κουμπί κλειδώματος του άξονα [16].
- ✓ Το παξιμάδι ταχυσύσφιξης [10] λύνεται αυτόματα κατά περ. μισή περιστροφή και μπορεί να ξεβιδωθεί χωρίς πρόσθετη δύναμη ή εργαλείο.

Χρήση

Ρύθμιση αριθμού στροφών (αναλόγως του εξοπλισμού)

- Ρυθμίστε στον τροχό ρύθμισης [2] τον προτεινόμενο αριθμό στροφών.
- (μικρός αριθμός = χαμηλός αριθμός στροφών
 – μεγάλος αριθμός = υψηλός αριθμός στροφών)
- Δίσκος κοπής, λειαντικός δίσκος, κύπελο λειανσης, αδαμάντινος δίσκος κοπής: υψηλός αριθμός στροφών
- Βούρτσα: μεσαίος αριθμός στροφών
- Δίσκος λειανσης: χαμηλός έως μεσαίος αριθμός στροφών



Πληροφορίες

Για τις εργασίες στίλβωσης συνιστούμε το γωνιακό μας στίλβωτήρα.

Ενεργοποίηση/απενεργοποίηση

ΠΡΟΕΙΔΟΠΟΙΗΣΗ !



Κίνδυνος σοβαρών τραυματισμών.
 ► Οδηγείτε το μηχάνημα πάντα και με τα δύο χέρια.
 ► Ενεργοποιήστε πρώτα και στη συνέχεια φέρτε το εργαλείο εφαρμογής στο επεξεργαζόμενο τεμάχιο.

⚠️ ΠΡΟΕΙΔΟΠΟΙΗΣΗ !



Κίνδυνος λόγω κατά λάθος εκκίνησης
 ► Απενεργοποιείτε πάντα το μηχάνημα όταν αποσυνδέετε το βύσμα από την πρίζα ή παρουσιάζεται διακοπή ρεύματος.

⚠️ ΚΙΝΔΥΝΟΣ !



Κίνδυνος λόγω έκρηξης σκόνης.
 ► Φροντίζετε ώστε το μηχάνημα να μην αναρροφά πρόσθετη σκόνη και ρινίσματα.
 ► Κατά την ενεργοποίηση και απενεργοποίηση κρατάτε το μηχάνημα μακριά από τη συσσωρευμένη σκόνη.

⚠️ ΠΡΟΕΙΔΟΠΟΙΗΣΗ !



Κίνδυνος σοβαρών τραυματισμών.
 ➔ Με τη διαρκή ενεργοποίηση το μηχάνημα συνεχίζει να λειτουργεί, εάν πέσει από το χέρι.
 ► Κρατάτε το μηχάνημα πάντα και με τα δύο χέρια από τις προβλεπόμενες χειρολαβές, προσέχετε τη στάση σας και να εργάζεστε συγκεντρωμένοι.

Μηχανήματα με συρόμενο διακόπτη

Ενεργοποίηση

- Ωθήστε προς τα εμπρός το συρόμενο διακόπτη [1].
- Για τη συνεχή λειτουργία ανατρέψτε τον προς τα κάτω, ώσπου να ασφαλίσει.

Απενεργοποίηση

- Πατήστε την πίσω άκρη του συρόμενου διακόπτη [1] και αφήστε τον ελεύθερο.

Μηχανήματα με λειτουργία «νεκρού ανθρώπου»

Ενεργοποίηση

- Σπρώξτε τη φραγή ενεργοποίησης [4] προς τη φορά του βέλους και πιέστε το διακόπτη [3].

Απενεργοποίηση

- Αφήστε ελεύθερο το διακόπτη [3].

Υποδείξεις εργασίας

Τρόχισμα

- Πιέστε το μηχάνημα ελαφρά και κινήστε το πάνω στην επιφάνεια πέρα-δώθε, για να μη ζεσταθεί πολύ η επιφάνεια του επεξεργαζόμενου τεμαχίου.

Ξεχόνδρισμα

- Για ένα καλό αποτέλεσμα, πρέπει να εργάζεστε με μια γωνία κλίσης 30° - 40°.

Κοπή

Προσοχή !

- Κατά την κοπή εργάζεστε πάντα αντίστροφα!
- ➔ Ειδάλλως υπάρχει κίνδυνος το μηχάνημα να αναπηδήσει ανεξέλεγκτα από την τομή.

- Να εργάζεστε με μέτρια προώθηση, αντίστοιχη στο επεξεργαζόμενο υλικό. Κανένα μάγκωμα, καμία πίεση, καμία ταλάντωση.

Λείανση με γυαλόχαρτο

- Πιέστε το μηχάνημα ελαφρά και κινήστε το πάνω στην επιφάνεια πέρα-δώθε, για να μη ζεσταθεί πολύ η επιφάνεια του επεξεργαζόμενου τεμαχίου.

Εργασίες με συρματόβουρτσες

- Πιέστε το μηχάνημα ελαφρά.

Συντήρηση και καθαρισμός

⚠️ ΠΡΟΕΙΔΟΠΟΙΗΣΗ !



Κίνδυνος λόγω ηλεκτροπληξίας.

- Εργασίες καθαρισμού και συντήρησης στη συσκευή μόνο αφού έχει αποσυνδεθεί το βύσμα δικτύου.

⚠️ ΠΡΟΣΟΧΗ !



Οι σκόνης από υλικά μπορούν να είναι επιβλαβείς για την υγεία.

- Χρησιμοποιείτε μάσκα προστασίας από τη σκόνη ή μάσκα προστασίας της αναπνοής.

Καθαρισμός του κινητήρα

- Ξεφυσάτε το μηχάνημα τακτικά, συχνά και προσεκτικά με πεπιεσμένο αέρα μέσα από τις πίσω σχισμές αερισμού. Σε αυτή την περίπτωση πρέπει να κρατάτε το μηχάνημα σταθερό.

ΠΡΟΣΟΧΗ !



Κίνδυνος τραυματισμών ή υλικών ζημιών λόγω μη ορθών εργασιών.

- Μην ανοίγετε τη συσκευή.
- Η συσκευή επιτρέπεται να ανοίγει μόνο από τεχνικό σέρβις της Würth.
- Σε όλες τις εργασίες φροντίδας και συντήρησης τηρείτε τις ισχύουσες προδιαγραφές ασφαλείας και πρόληψης ατυχημάτων.

Αντιμετώπιση βλαβών

Το μηχάνημα δεν λειτουργεί. Ένδειξη σήματος του ηλεκτρονικού συστήματος (αναλόγως του εξοπλισμού) αναβοσβήνει:

Η προστασία επανεκκίνησης έχει τεθεί σε λειτουργία. Εάν το βύσμα είναι τοποθετημένο σε ενεργοποιημένο μηχάνημα ή η παροχή ρεύματος επανέλθει μετά από διακοπή, το μηχάνημα δεν λειτουργεί.

- Απενεργοποιήστε και ενεργοποιήστε πάλι το μηχάνημα.

Αξεσουάρ και ανταλλακτικά

Σε περίπτωση που η συσκευή, παρά την εφαρμογή των σωστών διαδικασιών κατασκευής και ελέγχου, παρουσιάσει κάποια στιγμή βλάβη, η επισκευή θα πρέπει να πραγματοποιηθεί από κέντρο σέρβις masterService της Würth.

Για ερωτήσεις και παραγγελίες ανταλλακτικών δηλώνετε αναγκαστικά τον κωδικό προϊόντος, ο οποίος αναγράφεται στην πινακίδα τύπου της συσκευής.

Ο ισχύων κατάλογος ανταλλακτικών αυτής της συσκευής υπάρχει διαθέσιμος στο διαδίκτυο, στη σελίδα „[http://www.wuerth.com/partsmanger](http://www.wuerth.com/partsmanager)“, ή μπορείτε να τον ζητήσετε στο πλησιέστερο υποκατάστημα της Würth.

Απορριψη

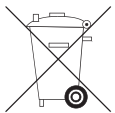

Σε καμία περίπτωση μην απορρίπτετε τη συσκευή μαζί με τα συνηθισμένα οικιακά απορρίμματα. Διαθέστε τη συσκευή σε εγκεκριμένη υπηρεσία διάθεσης ή μέσω της τοπικής

εγκατάστασης διάθεσης. Τηρείτε τους τρέχοντες ισχύοντες κανονισμούς. Σε περίπτωση αμφιβολιών επικοινωνείτε με την τοπική εγκατάσταση διάθεσης. Απορρίπτετε όλα τα υλικά συσκευασίας με σεβασμό προς το περιβάλλον.

Εγγύηση

Για την παρούσα συσκευή της Würth σας παρέχουμε εγγύηση σύμφωνα με τους νομοθετικούς/κατά τόπους ισχύοντες κανονισμούς από την ημερομηνία αγοράς (απόδειξη μέσω τιμολογίου ή δελτίου παράδοσης). Οι προκαλούμενες ζημιές αποκαθίστανται με αντικατάσταση ή επισκευή. Βλάβες, οι οποίες προκαλούνται από ακατάλληλο χειρισμό, αποκλείονται από την εγγύηση. Αιτήματα εγγύησης αναγνωρίζονται μόνο εφόσον η συσκευή παραδοθεί πλήρης σε ένα υποκατάστημα της Würth, στον δικό σας αντιπρόσωπο της Würth ή σε εξουσιοδοτημένο τμήμα εξυπηρέτησης πελατών της Würth. Υπό την επιφύλαξη τεχνικών αλλαγών. Δεν φέρουμε καμία ευθύνη για τυπογραφικά λάθη.



Δήλωση συμμόρφωσης ΕΚ

Με πλήρη ευθύνη δηλώνουμε ότι το παρόν προϊόν συμμορφώνεται με τα ακόλουθα πρότυπα ή τα κανονιστικά έγγραφα:

Πρότυπα
• EN 60745

σύμφωνα με τους κανονισμούς των Οδηγιών:

Οδηγία ΕΚ

- 2006/42/ΕΚ
- μέχρι 19.04.2016: 2004/108/ΕΚ, από 20.04.2016: 2014/30/ΕΥ
- 2011/65/ΕΕ

Τεχνική τεκμηρίωση:

Adolf Würth GmbH & Co. KG, Τμήμα PCM
Reinhold-Würth-Straße 12 - 17,
74653 Künzelsau, GERMANY

M. Strobel
Διευθυντής
διαχείρισης προϊόντων

Διπλ.-Μηχ. S. Beichter
Εμπορικός
πληρεξούσιος
Διευθυντής ποιότητας

Künzelsau: 10.11.2015

Cihazınızı ilk defa kullanmadan önce bu kullanım kılavuzunu okuyup buna göre davranınız.

Bu kullanım kılavuzunu, daha sonra tekrar kullanmak ya da cihazın sonraki kullanıcılarına iletmek üzere saklayın.

- ▶ İlk kez işleme almadan önce güvenlik uyarılarını mutlaka okuyun!
- Kullanım kılavuzunun ve emniyet uyarılarının dikkate alınmaması halinde cihazda hasar, kullanıcıda ve diğer kişilerde tehlike oluşabilir.
- ▶ Cihazın işletmeye alınması, kullanımı, bakımı ve korunmasıyla görevli herkes uygun kalifikasyona sahip olmalıdır.
- ▶ **Cihazda onarımlar yalnızca bu konuda görevlendirilmiş eğitilmiş kişilere yaptırılmalıdır.** Daima Adolf Würth GmbH & Co. KG firmasının orijinal yedek parçalarını kullanınız. Bu sayede cihaz güvenliğinin devamlılığı sağlanmış olur.

Bu kılavuzdaki işaretler ve semboller

Bu kılavuzda bulunan işaretlerin ve sembollerin amacı, kılavuzu ve makineyi hemen ve güvenle kullanmanıza yardımcı olmaktır.

Bilgi

Cihazın ve bu kılavuzun en verimli veya pratik biçimde kullanılması hakkında sizi bilgilendirir.

İşlem adımları

İşlem adımlarının tanımlanan sırası doğru ve güvenli kullanımı kolaylaştırır.

✓ Sonuç

Burada bir işlem adımları sırasının sonucu açıklanmıştır.

[1] Pozisyon numarası

Pozisyon numaraları metinde köşeli parantezler ile işaretlenmiştir.

Uyarı bilgilerinin tehlike kademeleri

Bu kullanma kılavuzunda potansiyel tehlike durumlarına ve önemli güvenlik talimatlarına atıf yapmak amacıyla aşağıdaki tehlike kademeleri kullanılmıştır:

⚠ TEHLİKE !

Kısa bir zaman içinde tehlikeli bir durum söz konusu olacak ve eğer alınan tedbirlere uyulmazsa bu durum ağır yaralanmalara, hatta ölüme neden olabilir. Alınan tedbire mutlaka uyun.

⚠ UYARI !

Tehlikeli bir durum söz konusu olabilir ve eğer alınan tedbirlere uyulmazsa ağır yaralanmalara, hatta ölüme neden olabilir. Çok dikkatli çalışın.

⚠ DIKKAT !

Tehlikeli bir durum söz konusu olabilir ve eğer alınan tedbirlere uyulmazsa hafif veya önemsiz yaralanmalara neden olabilir.

Duyuru !

Muhtemelen zararlı bir durum söz konusu olabilir ve önlenmezse maddi zarara yol açabilir.

Güvenlik uyarılarının yapısı
⚠ TEHLİKE !

- Tehlike türü ve kaynağı!
- ➔ Dikkate alınmadığında doğabilecek sonuçlar
- Tehlikeyi önlemek için alınacak tedbirler

Genel Güvenlik Uyarıları

UYARI

Tüm güvenlik önerilerini ve talimatları okuyun. Emniyet uyarılarının ve talimatlarının dikkate alınmaması elektrik çarpmalarına, yangınlara ve/veya ağır yaralanmalara neden olabilir. Tüm emniyet uyarılarını ve talimatlarını gelecekte yararlanmak üzere saklayın.



Özel Güvenlik Uyarıları

Taşıma, zımpara kağıdıyla zımparalama, tel fırça ile çalışma ve kesici taşıma için genel güvenlik uyarıları:

Kullanım

- a) **Bu elektronik cihaz taşıyıcı, zımpara kağıdı taşıyıcısı, tel fırçası ve ayırıcı taşıma makinesi olarak kullanılacaktır. Lütfen cihazla birlikte size verilen tüm güvenlik uyarılarını, talimatları, resimleri ve verileri dikkate alın.** Aşağıdaki talimatlara uymadığınız takdirde elektrik çarptırabilir, yangın çıkabilir ve/veya yaralanabilirsiniz.
- b) **Bu elektronik cihaz perdelama işlemi için uygundur.** Bu elektronik cihaz için öngörülmemiş kullanım şekilleri tehlikelere ve yaralanmalara neden olabilir.
- c) **Üretici tarafından özel olarak bu elektronik cihaz için öngörülmemiş ve önerilmeyen aksesuarlar kullanmayın.** Bir aksesuarı elektronik cihaza takabilmeniz, bu cihazı güvenli kullanabileceğiniz anlamına gelmemektedir.
- d) **Yerleştirme aleti için müsaade edilen devir sayısı, en az elektronik cihaz üzerinde belirtilen maksimum devir sayısı kadar olmalıdır.** Müsaade edilenden daha hızlı dönen aksesuarlar kırılabilir ve etrafa fırlayabilir.
- e) **Yerleştirme aletinin dış çapı ve kalınlığı, elektronik cihazının ölçü bilgilerine uygun olmalıdır.** Yanlış ölçülen yerleştirme aletleri yeterince korunamaz veya kontrol edilemez.
- f) **Dişli ağızına sahip yerleştirme aletleri elektronik cihazının taşıma miline tam oturabilmelidir. Flanşlarla sabitlenen yerleştirme aletleri, yuva deliği flanşın şekline tam uygun olmalıdır.** Elektronik cihazının yuva tertibatına tam oturmayan yerleştirme aletleri dengesiz döner, çok titreşir ve kontrolün kaybedilmesine neden olur.
- g) **Hasarlı bir yerleştirme aleti kullanmayın.** Her kullanımdan önce, yerleştirme aletlerinde örn. taşıma plakalarında parçalanma ve çatlak, taşıma tablalarında çatlak, aşınma veya şiddetli yıpranma, tel fırçalarında gevşemiş veya kırılmış tel olup olmadığını kontrol edin. Elektronik cihaz veya yerleştirme aleti yere düşerse, bunların zarar görüp görmediğini kontrol edin veya zarar görmemiş bir yerleştirme aleti kullanın. Yerleştirme aletini kontrol edip bunu yerleştirdiğinizde, siz ve yakında bulunan diğer kişiler dönen yerleştirme aletinden uzak durun ve cihazı bir dakika boyunca maksimum devir sayısında çalıştırın. Hasarlı yerleştirme aletleri genellikle bu test süresinde kırılır.
- h) **Kişisel koruyucu tertibatlar kullanın.** Uygulama şeklinde göre tam yüz maskesi, göz koruyucusu veya koruyucu gözlük kullanın. Gerektiği takdirde toz maskesi, kulaklık, koruyucu eldiven veya küçük taşıma ve malzeme parçacıklarını sizden uzak tutacak özel bir önlük giyin. Gözler, çeşitli uygulamalarda oluşan ve etrafta uçan yabancı cisimlerden korunmalıdır. Toz maskesi veya solunumu maskesi, uygulama sırasında oluşan tozu filtrelemelidir. Uzun süre gürültüye maruz kalıyorsanız, işitme duyurunuzu yitirebilirsiniz.
- i) **Başka insanların çalışma alanınıza güvenli bir mesafede durmasına dikkat edin.** Çalışma alanına giren herkes kişisel koruyucu giysiler/aletler kullanmalıdır. Çalışma parçasından kırılan parçalar veya kırılmış yerleştirme aletleri fırlayabilir ve direkt çalışma alanının dışında bile yaralanmalara neden olabilir.
- j) **Yerleştirme aletinin gizli elektrik hatlarına veya kendi elektrik kablosuna temas edileceği çalışmalarda cihazı sadece izole edilmiş kulp yüzeylerinden tutun.** Gerilim ileten bir hatla temas ettiğinde metal cihaz parçaları da gerilimle yüklenir ve elektrik çarpmasına neden olur.
- k) **Elektrik kablosunu dönen yerleştirme aletlerinden uzak tutun.** Cihazın kontrolünü kaybederseniz elektrik kablosu kesilebilir veya içeri çekilebilir ve eliniz veya kolunuz dönen yerleştirme aleti içine girebilir.



Özel Güvenlik Uyarıları

- l) Elektronik cihazı hiç bir zaman yerleştirme aleti tamamen durmadan yerine koymayın.** Dönen yerleştirme aleti cihazın bırakılacağı yerle temas edebilir ve bu nedenle de elektronik cihazın kontrolünü kaybedebilirsiniz.
- m) Elektronik cihazı çalışır durumdayken taşımayın.** Üzerinizdeki giysiler dönen yerleştirme aleti içine çekilir ve yerleştirme aleti vücudunuzda delik açarak içine girer.
- n) Elektronik cihazın havalandırma aralığını düzenli temizleyin.** Motor fanı mahfaza için toz çeker ve yoğun metal tozu birikimi elektriksel tehlikelere yol açabilir.
- o) Elektronik cihazı yanıcı malzemelerin yakınında kullanmayın.** Kıvılcıklar bu malzemelerin alev almasına neden olabilir.
- p) Sıvı soğutucu maddeler gerektiren yerleştirme aletleri kullanmayın.** Su veya başka soğutucu madde kullanımı elektrik çarpmasına neden olabilir.

Geri tepme ve ilgili güvenlik uyarıları

Taşlama plakası, taşlama tablası, tel fırça vs. gibi dönen bir yerleştirme aletinin bloke olmasından veya takılmasından dolayı gösterdiği ani tepkiye geri tepme denir. Aletin takılması veya bloke olması dönen yerleştirme aletinin aniden durmasına neden olur. Bu nedenle kontrolünü kaybetmiş bir elektronik cihaz, blokaj noktasında yerleştirme aletinin dönme yönünün aksine hızlanır. Eğer örn. bir taşlama plakası çalışma parçası içinde takılır veya bloke olursa, taşlama plakasının çalışma parçasına giren kenarı sıkışabilir ve bu nedenle taşlama plakası dışarı fırlayabilir veya geri tepmeye neden olabilir. Taşlama plakası bu durumda operatörün üzerine doğru veya ondan uzaklaşacak şekilde hareket eder (plakanın blokaj noktasındaki dönme yönüne bağlıdır). Taşlama plakaları bu esnada ayrıca kırılabilir. Bir geri tepmenin nedeni elektronik cihazın yanlış veya hatalı kullanılmasıdır. Bir geri tepme, aşağıda belirtilen uygun tedbirleri alınarak önlenbilir.

- a) Elektronik cihazı sıkıca tutun ve vücudunuzu ve kollarınızı, geri tepme kuvvetlerine karşılık verebileceğiniz bir pozisyonda tutun. Makinenin ilk hareketi sırasındaki geri tepme kuvvetlerini veya tepkime momentlerini mümkün olduğunca kontrol altında tutabilmek için varsa her zaman ek tutamağı kullanın.** Operatör uygun tedbirler olarak geri tepme ve tepkime kuvvetlerine hakim olabilir.
- b) Elinizi hiçbir zaman dönen yerleştirme aletine yaklaştırmayın.** Yerleştirme aleti ger teptiğinde elinizin üzerinde hareket edebilir.
- c) Bir geri tepme sırasında elektronik cihazın hareket ettiği alanı vücudunuzla engelleyin.** Elektronik cihaz geri tepme sonucunda taşlama plakasının blokaj noktasındaki dönme yönünün aksine hareket eder.
- d) Köşeler, keskin kenarlar vs. gibi alanlarda çok dikkatli çalışın. Yerleştirme aletlerinin çalışma parçasına geri vurmaması ve sıkışmasını önleyin.** Dönen yerleştirme aleti, köşelerde, keskin kenarlarda veya bir yere çarptığında sıkışma eğilimi gösterir. Bu da kontrolün kaybedilmesine veya geri tepmeye neden olur.
- e) Zincirli veya dişli testere bıçağı kullanmayın.** Bu tür yerleştirme aletleri sıkça geri tepmeye veya elektronik cihazın kontrolünün kaybedilmesine neden olur.

Taşlama ve kesici taşlamayla ilgili özel güvenlik uyarıları:

- a) Sadece elektronik cihaz için müsaade edilen taşlama nesnelərini ve bu taşlama nesneleri için öngörülen koruyucu kapağı kullanın.** Elektronik cihaz için öngörülmemiş taşlama nesneleri yeterince korunamaz ve dolayısıyla güvensizdir.
- b) Mafsallı taşlama plakaları, taşlama yüzeyi koruyucu kapak kenarının altına denk gelecek şekilde yerleştirilmelidir.** Yanlış yerleştirildiği için koruyucu kapak kenarından dışarı taşan bir taşlama plakası uygun biçimde siperlenemez.



Özel Güvenlik Uyarıları

c) Koruyucu kapak elektronik cihaza güvenli bir biçimde takılmış ve maksimum derecede güvenlik için, taşlama nesnesinin mümkün olan en küçük parçası açık bir şekilde operatöre bakacak şekilde ayarlanmalıdır. Koruyucu kapak operatörü kırılan parçalardan, taşlama nesnesine yanlışlıkla temastan ve giysilerin alev almasına neden olabilecek kıvılcımlardan korur.

d) Taşlama nesnelere sadece önerilen yerleştirme aletleriyle birlikte kullanılabilir. Örn.: bir ayırıcı plakanın kenar yüzeyiyle hiçbir zaman taşlama yapmayın. Ayırıcı plakaların amacı, plakanın kenarıyla malzemeleri kaldırmaktır. Yandan yük binmesi bu taşlama nesnelere zarar verir.

e) Tarafınızdan seçilen taşlama nesnelere için her zaman hasarsız ve doğru boyutlara ve şekillere sahip germe flanşları kullanın. Uygun flanşlar taşlama plakasını destekler ve bu şekilde taşlama plakasının kırılma riskini azaltır. Ayırıcı plakalar için kullanılan flanşlar ile başka taşlama plakaları için kullanılan flanşlar farklı olabilir.

f) Daha büyük elektronik cihazlara ait eskimiş taşlama plakaları kullanmayın. Büyük elektronik cihazlara için kullanılan taşlama plakaları, daha küçük elektronik cihazların yüksek devir sayıları için uygun değildir ve kırılabilir.

Kesici taşlamaya yönelik diğer özel güvenlik uyarıları:

a) Ayırıcı plakanın bloke olmasını veya fazla yüksek presleme basıncı oluşmasını önleyin. Çok derin kesikler açmayın. Ayırıcı plakaya fazla yük binmesi, bunun zorlanmaya ve kenarların kırılma veya bloke olmaya gösterdiği eğilimi ve dolayısıyla da bir geri tepme riskini artırır.

b) Dönen ayırıcı plakanın önünde ve arkasındaki alana dikkat edin. Ayırıcı plakayı çalışma parçasından uzaklaştırdığınızda o anda bir geri tepme olursa elektronik cihaz ile dönen plaka size fırlayabilir.

c) Ayırıcı plaka sıkışırsa veya siz çalışmayı durdurursanız cihazı kapatın ve plaka durana kadar hareketsizde bekleyin. Halen dönmekte olan plakayı hiçbir zaman kesikten çekip çıkarmaya çalışmayın, aksi takdirde geri tepebilir. Sıkışma bölgesini ve nedenini tespit edin.

d) Çalışma parçası içinde olmadığı sürece elektronik cihazı tekrar çalıştırmayın.

Kesme işlemini dikkatlice sürdürmek için önce ayırıcı plakanın tam devir sayısına ulaşmasını bekleyin. Aksi takdirde plaka takılabilir, çalışma parçasından fırlayabilir veya bir geri tepmeye neden olabilir.

e) Sıkışmış bir ayırıcı plaka nedeniyle geri tepme riskini azaltmak için plakaları veya büyük çalışma parçalarını destekleyin. Büyük çalışma parçaları kendi ağırlıkları altında bükülebilir. Çalışma parçası plakanın her iki tarafında da, yani hem ayırıcı kesitin yakınından hem de kenardan desteklenmelidir.

f) Var olan duvarlara veya tahminin zor olduğu başka alanlarda "çep kesimi" yaparken çok dikkat edin. İçeri dalan ayırıcı plaka, gaz veya su hatlarını, elektrik kablolarını ve başka nesnelere keserse geri tepmeye neden olabilir.

Zımpara kağıdı ile yapılan zımparalamayla ilgili özel güvenlik uyarıları:

a) Büyük boyutlu taşlama kağıdı kullanmayın ve taşlama kağıtları konusundaki üretici bilgilerine dikkat edin. Taşlama tablasından dışarı sarkan taşlama kağıtları yaralanmaya ve taşlama kağıtlarının bloke olmasına, yırtılmasına veya geri tepmeye neden olabilir.

Tel fırçalarla çalışmaya yönelik özel güvenlik uyarıları:

a) Tel fırçanın olağan kullanımlarda da tel parçaları kaybettiğini unutmayın. Çok yüksek presleme basıncı uygulayarak tellere fazla yük uygulamayın. Fırlayan tel parçaları, ince giysileri ve/veya insan cildini rahatlıkla delebilir.

b) Eğer bir koruyucu kapak kullanılması önerilmişse bu koruyucu kapağın tel fırçaya temas etmesini önleyin. Tabak ve tencere fırçalarının çapları, presleme basıncı ve santrifüj kuvvetlerinden dolayı büyüyebilir.



Diğer Güvenlik Uyarıları

⚠ UYARI !



Ciddi yaralanma tehlikesi.

➤ Her zaman koruyucu gözlük kullanın.

- ▶ Taşlama malzemesiyle birlikte gönderilen ve kullanılması istenen elastik ara destekleri kullanın.
- ▶ Alet veya aksesuar üreticisinin verdiği bilgilere uyun! Plakaları yağa ve darbelerle karşı koruyun!
- ▶ Taşlama plakaları üreticinin verdiği talimatlara göre özenle saklanmalı ve kullanılmalıdır.
- ▶ Ayrıncı taşlama plakalarını hiçbir zaman kaba taşlama işlemi için kullanmayın!
- ▶ Ayrıncı taşlama plakalarına yandan baskı uygulanmamalıdır.
- ▶ Çalışma parçası sıkıca oturmali ve kaymaması için örn. germe tertibatları yardımıyla korunmalıdır.
- ▶ Büyük çalışma parçaları yeterince desteklenmelidir.
- ▶ Dişli ağızına sahip yerleştirme aletleri kullanılıyorsa, mil ucu taşlama aletinin delikli tabanına temas etmemelidir. Yerleştirme aleti üzerindeki dişlinin mil uzunluğu için yeterince uzun olduğundan emin olun.
- ▶ Yerleştirme aletindeki dişli, mil üzerindeki dişliyle aynı olmalıdır. Mil uzunluğu ve mil dişlisi için teknik verilere bakınız.
- ▶ Özellikle de metal işlerken iletken tozlar makinenin içinde birikebilir. Bu nedenle de elektrik enerjisi makine mahfazasına iletilebilir. Bu da bir süre için elektrik çarpması tehlikesine neden olabilir. Bu nedenle makinenin çalışır durumda iken ark kısmında bulunan havalandırma aralıklarından düzenli olarak, sık sık ve bol bol basınçlı hava ile temizlenmesi gerekmektedir. Bu esnada makine sıkıca tutulmalıdır.
- ▶ Sabit bir emiş tertibatı kullanılması ve bir hatalı akım koruyucu şalterinin (FI) bağlanması önerilir. Açılı yüzey taşıyıcı FI koruyucu şalter ile kapatıldığında, makine kontrol edilmeli ve temizlenmelidir.
- ▶ Kurşun içerikli boya, bazı ahşap türleri, mineraller ve metal gibi malzemelerden çıkan tozlar sağlığa zarar verebilir.

- Tozlara temas edilmesi veya bunların solunması kullanıcıda veya yakınındaki kişilerde alerjik reaksiyonlara ve/veya solunum yolu hastalıklarına yol açabilir.
- ▶ Meşe ve kayın ağacı tozları gibi bazı toz türleri, özellikle de ahşap işlemede kullanılan katkı maddeleriyle birlikte (kromat, ahşap koruyucu) kanserojen sayılmaktadır.
- Tozlara temas edilmesi veya bunların solunması kullanıcıda veya yakınındaki kişilerde alerjik reaksiyonlara ve/veya solunum yolu hastalıklarına yol açabilir.
- ▶ Asbest içeren malzeme sadece uzmanlar tarafından işlenmelidir.
- ▶ Mümkünse bir toz emiş sistemi kullanın.
- ▶ Çalışma alanının iyi havalandırılmasını sağlayın.
- ▶ Filtre sınıfı P2 olan bir solunum koruyucu maske kullanılması önerilir.
- ▶ İşlenen malzemeler için ülkenizde geçerli olan talimatlarla uyun.
- ▶ İşlem sırasında sağlığa zararlı tozlar veya buharlar (örn. asbest) oluşturan malzemelerin işlenmesi yasaktır.
- ▶ Toz altında çalışırken havalandırma aralıklarının tıkalı olmasına dikkat edin.
- ▶ Tozun temizlenmesi gerekiyorsa önce elektronik cihazı elektrik besleme şebekesinden ayırın (bunun için metal olmayan nesnelere kullanın) ve iç parçaların zarar görmemesine dikkat edin.
- ▶ Hasarlı, özelliğini yitirmiş veya titreyen aletler kullanılmamalıdır.
- ▶ Gaz veya su boruların, elektrik kabloların ve taşıyıcı duvarların (statik) zarar görmesini önleyin.
- ▶ Makine açık alanda kullanılacaksa: Azami tetikleme akımına (30 mA) sahip bir FI koruyucu şalteri seri bağlayın!
- ▶ Herhangi bir ayar, değişiklik veya bakım yapılmadan önce fişi prizden çekin.
- ▶ Hasarlı veya çatlamış bir ek tutamak değiştirilmelidir. Ek tutamağı zarar görmüş bir makineyi çalıştırmayın.
- ▶ Hasarlı veya çatlak bir koruyucu kapak değiştirilmelidir. Koruyucu kapağı zarar görmüş bir makineyi çalıştırmayın.
- ▶ Bu elektronik cihaz perdahlama işlemi için uygun değildir. Talimatlara aykırı kullanım halinde garanti iptal olur. Motor aşırı ısınabilir ve elektronik cihaz zarar görebilir. Perdahlama çalışmaları için açılı yüzey perdahlama cihazımızı öneriyoruz.

Teknik Veriler

Ürün		5707 003	5707 004	5707 040	5707 005	5707	5707
		X	3	X	X	006 X	007 X
Çekilen nominal güç	W	1.000	1.200	1.200	1.400	1.700	1.700
Verilen güç	W	590	710	710	800	1.040	1.040
Rölanti devri	min ⁻¹	10.500	11.000	11.000	11.000	11.000	9.600
Devir sayısı ayar aralığı	min ⁻¹	-	-	-	2.800 - 11.000	-	-
Taşılama plakaları-Ø, maks.	mm	125	125	125	125	125	150
Mil dişlisi	mm	M14	M14	M14	M14	M14	M14
Taşılama mili uzunluğu	mm	20	20	20	20	20	20
Tekrar çalışmaya karşı koruma		✓	-	✓	✓	✓	✓
Sabit elektronik		✓	-	-	✓	✓	✓
Aşırı yük koruması		✓	-	-	✓	✓	✓
Yumuşak çalışma		✓	-	✓	✓	✓	✓
Hızlı ayarlanabilen koruyucu kapak		✓	✓	✓	✓	✓	✓
Titreşim önleyici el tutamağı		-	✓	✓	✓	✓	✓
Geri tepme kapatıcı		✓	✓	✓	✓	✓	✓
Devir sayısı ön seçimi		-	-	-	✓	-	-
Emniyet fonksiyonu		-	✓	-	-	-	-
iki delikli somun kullanıldığında yerleştirme aletinin germe aralığında müsaade edilen maksimum kalınlığı	mm	10	10	10	10	10	10
germe somunu kullanıldığında yerleştirme aletinin germe aralığında müsaade edilen maksimum kalınlığı	mm	6,8	6,8	6,8	6,8	6,8	6,8
Kaba plaka/ayırıcı plaka: yerleştirme aletinin müsaade edilen maksimum kalınlığı	mm	6,8	6,8	6,8	6,8	6,8	6,8
Elektrik kablosuz ağırlığı	kg	2,1	2,4	2,4	2,5	2,5	2,6
Koruma kategorisi		□/II	□/II	□/II	□/II	□/II	□/II

Tip levhası üzerindeki işaretler:

n = maksimum boşta çalışma devir sayısı
~ = Alternatif akım

Gürültü / titreşim bilgisi

⚠ UYARI !



- Ses seviyesi çalışmalar sırasında 80 dB (A)'yı aşabilir.
 ➤ Ciddi yaralanma ve ses sonucu travma tehlikesi.
 ➤ Kulak koruması kullanın.

Emisyon değerleri

Bu değerler elektronik cihazın emisyonlarını tahmin etmeye ve çeşitli elektronik cihazları karşılaştırmaya imkan vermektedir. Kullanım şartına, elektronik cihazın veya yerleştirme aletlerinin durumuna göre gerçekten binen yükler daha yüksek ya da daha düşük olabilir. Tahmin yapabilmek için çalışma sırasındaki molalar ve daha düşük yüklü fazları da dikkate alın. Uygun şekilde adapte edilmiş tahmini değerlere göre kullanıcılar için örn. idari tedbirler gibi koruyucu tedbirler alın.

Ürün		5707 003 X	5707 004 3	5707 040 X	5707 005 X	5707 006 X	5707 007 X
$a_{h, SG}/K_{h, SG}^*$	m/s ²	6,0/1,5	6,0/1,5	6,0/1,5	6,0/1,5	6,0/1,5	6,8/1,5
$a_{h, DS}/K_{h, DS}^*$	m/s ²	<2,5/1,5	<2,5/1,5	<2,5/1,5	<2,5/1,5	<2,5/1,5	3,0/1,5
L_{pA}/K_{pA}	dB (A)	93,0/3	94,5/3	94,5/3	93,0/3	93,0/3	93,0/3
L_{WA}/K_{WA}	dB (A)	104,0/3	105,5/3	105,5/3	104,0/3	104,0/3	104,0/3

Toplam salınım değeri (üç yönün vektör toplamı) EN 60745'e göre tespit edilmiştir:

- $a_{V, SG}$ = salınım emisyon değeri (yüzey taşlamasında)
 $a_{V, DS}$ = salınım emisyon değeri (taşlama tablasıyla taşlamada)
 $K_{h, SG/DS}$ = güvensizlik (salınım)

Tipik A değerli ses seviyeleri:

- L_{pA} = ses basıncı seviyesi
 L_{WA} = ses güç seviyesi
 K_{pA}, K_{WA} = güvensizlik

* Belirtilen titreşim emisyon değerleri:

- Normlara dayanan bir test işlemine göre ölçülmüştür ve bir elektronik cihazın başka bir cihazla karşılaştırılmasından kullanılabilir.
- Maruz kalınacak faktörlerin ilk tahmini için kullanılabilir.

Amacına Uygun Kullanım

Cihaz sadece taşlayıcı, zımpara kağıdı taşlayıcısı, tel fırçası ve metal, taş ve benzeri malzemelerin ayırıcı taşlama çalışmaları için taşlama makinesi olarak kullanılacaktır. Sadece orijinal Würth aksesuarı kullanın. Bunu aşan veya bunun dışındaki her türlü kullanım amaca aykırı kullanım anlamına gelir.

Amaca uygun olmayan kullanımlar sonucunda oluşacak hasarlardan kullanıcı sorumludur.

Cihaz elemanları (Şek. I/II)

- 1 Açmak/kapatmak için sürgülü vana
- 2 Devir sayısı ayarı için ayar çarkı **
- 3 Salter düğmesi**
- 4 Açma kilidi**
- 5 Zımpara kağıtlı kauçuk taşlama tablası*
- 6 Tencere fırçası*
- 7 Vibrasyon sönmülemeli ek tutma kolu**
- 8 İki delikli anahtar**
- 9 İki delikli somun**
- 10 Hızlı germe somunu (Q yivi)**
- 11 Taşlama nesnesi*
- 12 Ayırıcı koruma kapağı klipsi*
- 13 Koruyucu kapak
- 14 Destek flanşı
- 15 Mil
- 16 Mil ayar düğmesi
- 17 Ayar kolu

* Aksesuar teslimat kapsamında bulunmamaktadır.
** donanıma bağlı

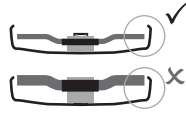

Koruyucu kapaktan dışarı en az 3,4 mm sarkan yerleştirme aletleri kullanın.

Taşlama için koruyucu

kapak

Kaba plakalar, lamelli taşlama tablası, elmas ayırıcı plakalarla çalışmak içindir.

- ▶ Ayar koluna [17] basın ve tutun.
- ▶ Koruyucu kapağı [13] gösterildiği gibi mil boyuna oturtun.
- ▶ Koruyucu kapağın pozisyonunu makinenin duruşuna adapte edin. Bunun için koruyucu kapağı istenen pozisyona gelene kadar çevirin.
- ✓ Koruyucu kapağın kapalı kısmı kullanıcıya bakmalıdır.
- ▶ Ayar kolunu bırakın ve ayar kolunun yerine oturduğunu hissedene kadar koruyucu kapağı çevirin.
- ▶ Güvenli oturup oturmadığının kontrolü: Kol yerine geçmiş olmalı ve koruyucu kapak artık döndürülememelidir.

Ayırıcı taşlama için ayırıcı koruma kapağı klipsleri

Ayırıcı plakalarla, elmas ayırıcı plakalarla çalışmak için uygundur.

- ▶ Ayırıcı koruma kapağı klipsleri [12] takılıyken koruyucu kapak **ayırıcı koruyucu kapak** haline gelir.

İşletime alma

Duyuru !

İşletmeye almadan önce tip levhasında belirtilen şebeke voltajının ve şebeke frekansının elektrik şebekenize ait bilgilere uygun olup olmadığını karşılaştırın.

Tutamağın takılması

⚠ DİKKAT !



Ciddi yaralanma tehlikesi.

- ▶ Sadece ek tutamak [7] takılıysa çalışın!

- ▶ Ek tutamağı makinenin sol veya sağ yanına sıkıca sabitleyin.

Koruyucu kapağın takılması (Şek. II)

⚠ DİKKAT !



Ciddi yaralanma tehlikesi.

- ▶ Güvenlik nedeniyle sadece ilgili taşlama nesnesi için öngörülen koruyucu kapağı kullanın!

Taşlama plakasının takılması

⚠ UYARI !



Ciddi yaralanma tehlikesi.

- ▶ Her değiştirme işleminden önce fişi prizden çekip çıkarın.
- ▶ Makine kapalı ve durmuş olmalıdır.

Milin ayarlanması

- ▶ Mil ayar düğmesine [16] basın ve mil ayar düğmesi hissedilebilir biçimde yerine oturana kadar mili elle döndürün.

Taşlama nesnesinin yerleştirilmesi

- ▶ Destek flanşını [14] mil üzerine oturtun.
- ✓ Eğer flanş mil üzerinde dönmüyorsa doğru yerleştirilmiştir.
- ▶ Taşlama nesnesini [11] destek flanşı [14] üzerine koyun.
 - Taşlama plakası destek flanşı üzerinde dengeli durmalıdır.
 - Ayırıcı taşlama plakalarına ait sac flanşı destek flanşı üzerinde dengeli durmalıdır.

⚠ DİKKAT !



Ciddi yaralanma tehlikesi

- Ayırıcı taşlama plakalarıyla çalışırken güvenlik nedeniyle ayırıcı plakalara özel koruyucu kapağı kullanın.

İki delikli somun (donanıma bağlı)

İki delikli somunun sabitlenmesi

Duyuru !

İki delikli somunun [9] iki kenarı birbirinden farklıdır.

İki delikli somunu [9] mil üzerine şu şekilde vidalayın:

- A İnce taşlama plakalarında
 - İnce taşlama plakasının güvenle sıkıştırılabilmesi için iki delikli somunun [9] bileziği yukarı bakar.
- B Kalın taşlama plakalarında
 - İki delikli somunun mil üzerinde güvenle takılabilmesi için iki delikli somunun [9] bileziği aşağı bakar.
- Milin ayarlayın.
- İki delikli somunu iki delikli anahtar ile [8] saat yönünde sıkın.

İki delikli somunun sökülmesi

- Milin ayarlayın.
- İki delikli somunu [9] iki delikli anahtar [8] ile saat yönü aksine sökün.

Hızlı germe somunu (donanıma bağlı)

Hızlı germe somununu sabitleme

Duyuru !

Hızlı germe somununu [10] sadece "hızlı germe sistemine" sahip makinelere takın.

Duyuru !

Taşlama nesnesi [11] germe aralığında 6,8 mm'den kalınsa, hızlı germe somunu kullanılmamalıdır!

- İki delikli somunu [9], iki delikli anahtar [8] ile kullanın.

- Milin ayarlayın.
- Hızlı germe somununu [10] mil [15] üzerine, iki burun milin iki yivi içine girecek şekilde oturtun.
- Hızlı germe somununu elle saat yönünde sıkın.
- Taşlama nesnesini saat yönünde kuvvetlice döndürerek hızlı germe somununu sıkın.

Hızlı germe somunun sökülmesi

Duyuru !

- Sadece eğer hızlı germe somunu [10] takılmışsa mil kırmızı mil ayar düğmesiyle [16] durdurulabilir!
- Makine kapandıktan sonra da harekete devam eder. Taşlama nesnesi durmadan kısa bir süre önce kırmızı mil ayar düğmesine [16] basın.
- ✓ Hızlı germe somunu [10] kendiliğinden yakl. bir yarım çevrim gevşer ve ekstra kuvvet uygulamaya veya alet kullanmaya gerek olmadan sökülebilir.

Kullanım

Devir sayısını ayarlama (donanıma bağlı)

- Ayar çarkından [2] önerilen devir sayısını ayarlayın.
 - (Küçük rakam = düşük devir sayısı; büyük rakam = yüksek devir sayısı)
- Ayırıcı taşlama plakası, kaba plakalar, taşlama çanağı, elmas ayırıcı plaka: yüksek devir sayısı
- Fırça: orta devir sayısı
- Taşlama tablası: düşük - orta devir sayısı



Bilgi

Perdahlama çalışmaları için açılı yüzey perdahlama cihazımızı öneriyoruz.

Çalıştırma/kapatma

⚠ UYARI !



Ciddi yaralanma tehlikesi.

- Makineyi her zaman iki elinizle kullanın.
- Önce makineyi çalıştırın daha sonra yerleştirme aletini çalışma parçasına takın.

⚠ UYARI !



Makinenin kasıtsız çalıştırılmasından kaynaklanan tehlike

- Fiş prizden çekilecekse veya bir elektrik kesintisi söz konusuysa makineyi her zaman kapatın.

⚠ TEHLİKE !



Toz patlama tehlikesi.

- Makinenin fazla toz ve talaş emmesini önleyin.
- Makineyi çalıştırıp kapatırken bunu toz birikintilerinden uzak tutun.

⚠ UYARI !



Ciddi yaralanma tehlikesi.

- Kalıcı çalıştırma modunda makine kullanıcının elinden fırladıktan sonra da çalışmaya devam eder.
- Makineyi her zaman öngörülen tutamaklardan iki elle tutun ve güvenli bir mesafe bırakın ve konsantre bir biçimde çalışın.

Sürgülü vanalı makineler

Çalıştırma

- Sürgülü vanayı [1] yukarı kaydırın.
- Sürekli açık kalması için yerine oturana kadar aşağı devirin.

Kapatma

- Sürgülü vananın [1] arka ucunu bastırın ve bırakın.

Emniyet fonksiyonuna sahip makineler

Çalıştırma

- Açma kilidini [4] ok yönünde kaydırın ve şalter düğmesine [3] basın.

Kapatma

- Şalter düğmesini [3] bırakın.

Çalışma bilgileri

Taşlama

- Çalışma parçası yüzeyinin fazla ısınmaması için makineye ölçülü baskı uygulayın ve alan boyunca ileri-geri hareket ettirin.

Kaba taşlama

- İyi bir çalışma sonucu için 30° - 40° arasındaki bir yöneltme açısında çalışın.

Ayrırcı taşlama

Duyuru !

- Ayrırcı taşlama işleminde her zaman dönüş yönüne karşı yönde çalışın!
- Aksi takdirde makine kontrolsüzce kesikten fırlayabilir.

- İşlenen malzemeye adapte edilmiş ölçülü bir besleme ile çalışın. Kenarları bükmeyin, baskı yapmayın ve sallamayın.

Zımpara kağıdı ile taşlama

- Çalışma parçası yüzeyinin fazla ısınmaması için makineye ölçülü baskı uygulayın ve alan boyunca ileri-geri hareket ettirin.

Tel fırçalar ile çalışma

- Makineye ölçülü baskı uygulayın.

Bakım ve Temizlik

⚠ UYARI !



Elektrik çarpması tehlikesi.

- Cihazdaki bakım ve temizlik çalışmalarını sadece şebeke fişi çıkarılmış olduğunda yapın.

⚠ DIKKAT !



Malzemelerden çıkan tozlar sağlığa zarar verebilir.

- Toz veya solunum koruyucu maske kullanın.

Motor temizliği

- Makineyi arka kısmında bulunan havalandırma aralıklarından düzenli olarak, sık sık ve bol bol basınçlı hava temizleyin. Bu esnada makine sıkıca tutulmalıdır.

⚠ DİKKAT !



Talimatlara aykırı işlemler nedeniyle yaralanma veya maddi hasar tehlikesi söz konusu olabilir.

- Cihazı açmayın.
- Cihaz sadece Würth servis teknisyeni tarafından açılabilir.
- Tüm bakım ve onarım işlemlerinde geçerli güvenlik ve kaza koruması talimatlarına uyun.

Arıza giderme

Makine çalışmıyor. Elektronik sinyal göstergesi (donanıma bağlı) sönüyor:

Kendiliğinden çalışmaya karşı koruma tepki vermiştir. Makine açıkken şebeke fişi takılırsa veya akım beslemesi bir kesintiden sonra tekrar sağlanırsa makine devreye girmemektedir.

- ▶ Makineyi kapatıp tekrar açın.

Aksesuarlar ve yedek parçalar

Cihaz özenli üretim ve kontrol işlemlerine rağmen bozulacak olursa, tamir işlemi Würth masterService tarafından yapılmalıdır.

Tüm sorularda ve yedek parça taleplerinde lütfen cihazın tip levhası üzerinde bulunan ürün numarasını belirtiniz.

Bu cihazın güncel yedek parça listesini internette "<http://www.wuerth.com/partsmanager>" adresi altında bulabilir ya da size en yakın Würth şubesinden isteyebilirsiniz.

Tasfiye

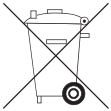

Cihazı katı surette normal çöpe atmayın. Cihazı yetkili bir atık işletmesi vasıtasıyla veya belediyenizin atık kuruluşu vasıtasıyla atığa ayırın. Geçerli güncel talimatlara uyun. Şüpheli

hallerde atık kuruluşunuzla irtibat kurunuz. Bütün ambalaj malzemeleri çevreye duyarlı biçimde bertaraf edilmelidir.

Garanti

Bu Würth cihazı için yasal/ulusal düzenlemelere göre (fatura veya irsaliye ile saptanan) satış tarihinden başlayan bir garantiyi temin ediyoruz. Meydana gelen hasarlar yedek parça tedariki veya onarımla giderilir. Hatalı kullanımdan kaynaklanan hasarlar bu garanti kapsamında değildir. Garanti kapsamında yapılan müracaatlar, ancak cihaz parçalanmamış bir vaziyette bir Würth şubesine, bir Würth pazarlamacısına veya Würth tarafından yetkilendirilmiş bir servis noktasına bırakıldığı durumda kabul edilebilir. Teknik değişiklikler saklıdır. Basım hatalarından dolayı sorumluluk kabul edilmez.



AT Uygunluk Beyanı

Bağımsız sorumlu olarak, bu ürünün aşağıdaki norm ya da norm hükmünde belgelere uygunluk arz ettiğini teyit ederiz:

Normlar

- EN 60745

ilgili yönetmelik hükümlerine uygundur:

AB Yönergesi

- 2006/42/EG
- 19.04.2016 a kadar: 2004/108/AT, 20.04.2016 dan itibaren: 2014/30/AT
- 2011/65/AB

Teknik belgelerin bulunduğu yer:
Adolf Würth GmbH & Co. KG, Abt. PCM
Reinhold-Würth-Straße 12 - 17,
74653 Künzelsau, Almanya



M. Strobel
Ürün
yönetimi Yönetici



Dr. Müh. S. Beichter
İmza Yetkili
Kalite Yöneticisi

Künzelsau: 10.11.2015



Przed rozpoczęciem użytkowania urządzenia należy przeczytać niniejszą instrukcję eksploatacji i następnie stosować się do niej.

Zachowaj instrukcję eksploatacji do przyszłego wykorzystania lub dla następnego użytkownika.

- ▶ Przed pierwszym uruchomieniem koniecznie przeczytać instrukcję bezpieczeństwa!
 - Nieprzestrzeganie wskazówek zawartych w niniejszej instrukcji eksploatacji oraz instrukcji bezpieczeństwa może prowadzić do uszkodzenia urządzenia oraz sytuacji niebezpiecznych dla operatora lub innych osób.
- ▶ Wszystkie osoby biorące udział w procesie uruchamiania, obsługi, konserwacji i utrzymania urządzenia w dobrym stanie muszą być odpowiednio wykwalifikowane.
- ▶ **Naprawy urządzenia mogą być wykonywane wyłącznie przez upoważnione i odpowiednio przeszkolone osoby.**

Zawsze używaj oryginalnych części zamiennych firmy Adolf Würth GmbH & Co. KG. Dzięki temu będzie można mieć pewność, że bezpieczeństwo urządzenia pozostanie zachowane.

Znaki i symbole użyte w niniejszej instrukcji

Znaki i symbole użyte w niniejszej instrukcji umożliwiają szybkie i bezpieczne użytkowanie maszyny oraz instrukcji.



Informacja

Informacje zawierają wskazówki dotyczące najbardziej efektywnego i praktycznego wykorzystania urządzenia i niniejszej instrukcji.

▶ Czynności

Zdefiniowana sekwencja czynności ułatwi Państwu prawidłowe i bezpieczne użytkowanie.

✓ Wynik

Tutaj znajdują Państwo opis wyniku sekwencji czynności.

[1] Numer pozycji

Numerzy pozycji są podane w tekście w nawiasach prostokątnych.

Poziomy zagrożenie dotyczące ostrzeżeń

W niniejszej instrukcji eksploatacji zastosowano następujące poziomy zagrożenie w celu zwrócenia uwagi na najważniejsze przepisy bezpieczeństwa i potencjalnie niebezpieczne sytuacje:

⚠ NIEBEZPIECZEŃSTWO!



Oznacza bezpośrednie zagrożenie, które – w przypadku niezastosowania wymaganych środków – spowoduje ciężkie obrażenia ciała włącznie ze śmiercią. Należy bezwzględnie zastosować wymagane środki.

⚠ OSTRZEŻENIE!



Oznacza potencjalne zagrożenie, które – w przypadku niezastosowania wymaganych środków – spowoduje ciężkie obrażenia ciała włącznie ze śmiercią. Podczas pracy należy zachować szczególną ostrożność.

⚠ OSTROŻNIE!



Oznacza potencjalne zagrożenie, które – w przypadku niezastosowania wymaganych środków – spowoduje lekkie lub nieznaczne obrażenia ciała.

Uwaga!

Oznacza możliwość wystąpienia sytuacji, która – w przypadku jej nieuniknięcia – spowoduje szkody materialne.

Struktura instrukcji bezpieczeństwa

⚠ NIEBEZPIECZEŃSTWO!



Rodzaj i źródło zagrożenia
 ➔ Skutki nieprzestrzegania
 ➤ Środki uniknięcia zagrożenia



Ogólne instrukcje bezpieczeństwa



OSTRZEŻENIE

Należy zapoznać się ze wszystkimi instrukcjami bezpieczeństwa i pozostałymi instrukcjami. Niestosowanie się do zasad bezpieczeństwa i instrukcji może spowodować porażenie prądem elektrycznym, pożar i/lub ciężkie obrażenia. Wszystkie zasady bezpieczeństwa i instrukcje należy zachować na przyszłość.



Specjalne instrukcje bezpieczeństwa

Ogólne instrukcje bezpieczeństwa dotyczące szlifowania, szlifowania papierem ściernym, pracy z użyciem szcetek drucianych i cięcia ściernicą: Zastosowanie

- a) **Opisywane elektronarzędzie należy stosować jako szlifierkę, szlifierkę do szlifowania papierem ściernym, szcawkę drucianą i szlifierkę-przecinarkę. Przestrzegać wszystkich instrukcji bezpieczeństwa, pozostałych instrukcji, ilustracji i danych, które zostały przekazane wraz z urządzeniem.** W przypadku nieprzestrzegania następujących instrukcji może dojść do porażenia prądem elektrycznym, pożaru i/lub ciężkich obrażeń ciała.
- b) **Opisywane elektronarzędzie nie jest przeznaczone do polerowania.** Zastosowania, do których elektronarzędzie nie jest przewidziane, mogą spowodować zagrożenia i obrażenia ciała.
- c) **Nie stosować żadnych akcesoriów, które nie zostały przewidziane i zalecone przez producenta specjalnie dla opisywanego elektronarzędzia.** Sama możliwość zamocowania akcesoriów do elektronarzędzia nie gwarantuje jego bezpiecznego używania.
- d) **Dopuszczalna prędkość obrotowa narzędzia roboczego musi być co najmniej równa najwyższej prędkości obrotowej podanej na elektronarzędziu.** Akcesoria, które obracają się szybciej niż jest to dopuszczalne, mogą pęknąć i rozpaść się na wszystkie strony.
- e) **Średnica zewnętrzna i grubość narzędzia roboczego muszą odpowiadać wymiarom podanym dla danego elektronarzędzia.** Nieprawidłowo zwymiarowane narzędzia robocze mogą być niewystarczająco osłonięte lub kontrolowane.
- f) **Narzędzia robocze z wkładem gwintowym muszą być dokładnie dopasowane do wrzeciona szlifierskiego danego elektronarzędzia. W przypadku narzędzi roboczych zamocowanych za pomocą kołnierzy otwór do mocowania musi być dokładnie dopasowany do kształtu kołnierza.** ▶Narzędzia robocze, które nie są dokładnie dopasowane do elementu mocującego elektronarzędzia, obracają się nierównomiernie, bardzo mocno drgają i mogą doprowadzić do utraty kontroli.
- g) **Nie używać uszkodzonych narzędzi roboczych. Przed każdym użyciem narzędzi roboczych, takich jak tarcze szlifierskie, należy skontrolować je pod względem odprysków i pęknięć, tarcze szlifierskie pod względem pęknięć, starcia lub silnego zużycia, a szcutki druciane pod względem luźnych lub wytamanych drutów. Jeśli elektronarzędzie lub narzędzie robocze spadnie, należy sprawdzić, czy nie jest uszkodzone, lub użyć nieuszkodzonego narzędzia roboczego. Po sprawdzeniu i zamocowaniu narzędzia roboczego należy ustawić się samemu i poprosić osoby znajdujące się w pobliżu o pozostanie poza płaszczyzną obrotową narzędzia oraz uruchomić narzędzie robocze z najwyższą prędkością obrotową na jedną minutę.** Uszkodzone narzędzia robocze najczęściej pękają w czasie przeprowadzania tego testu.
- h) **Nosić osobiste wyposażenie ochronne. W zależności od zastosowania nosić pełną osłonę twarzy, ochronę oczu lub okulary ochronne. Jeśli jest to stosowne, nosić maskę przeciwpyłową, ochronniki słuchu, rękawice ochronne lub specjalny fartuch, który zatrzymuje małe cząstki materiału szlifierskiego i szlifowanego.** Oczy powinny być chronione przed ciałami obcymi wyrzucanymi przy różnych zastosowaniach. Maski przeciwpyłowa lub maska oddechowa muszą filtrować pył powstający przy danym zastosowaniu. W przypadku długotrwałego narażenia na hałas można utracić słuch.
- i) **Zwrócić uwagę na to, aby inne osoby zachowały bezpieczny odstęp od strefy roboczej. Każda osoba wchodząca do strefy roboczej musi nosić osobiste wyposażenie ochronne.** Odłamki obrabianego przedmiotu lub pęknięte narzędzia robocze mogą zostać wyrzucone i spowodować obrażenia również poza bezpośrednią strefą roboczą.
- j) **W przypadku wykonywania prac, podczas których narzędzie robocze może natrafić na ukryte przewody elektryczne lub własny przewód zasilający, urządzenie należy trzymać jedynie za zaizolowane powierzchnie gumowe.** Zetknięcie z przewodem znajdującym się pod napięciem może spowodować wystąpienie napięcia również na metalowych częściach urządzenia i doprowadzić do porażenia prądem elektrycznym.



Specjalne instrukcje bezpieczeństwa

k) Trzymać przewód zasilający z dala od obracających się narzędzi roboczych.

W przypadku utraty kontroli nad urządzeniem przewód zasilający może zostać przecięty lub pochwycony, powodując wkręcenie ręki lub ramienia użytkownika w obracające się narzędzie robocze.

l) W żadnym wypadku nie odkładać elektronarzędzia, zanim narzędzie robocze całkowicie się nie zatrzyma.

Obracające się narzędzie robocze może zetknąć się z powierzchnią, na którą elektronarzędzie zostało odłożone, co może spowodować utratę kontroli nad urządzeniem.

m) Nie wolno przenosić pracującego elektronarzędzia.

Na skutek przypadkowego zetknięcia ubranie może zostać pochwycone przez narzędzie robocze, a narzędzie może się wwiercić w ciało użytkownika.

n) W regularnych odstępach czasu należy czyścić szczeliny wentylacyjne elektronarzędzia.

Dmuchawa silnika wciąga pył do obudowy, a duże nagromadzenie pyłu metalowego może spowodować zagrożenia związane z prądem elektrycznym.

o) Nie używać elektronarzędzia w pobliżu palnych materiałów.

Iskry mogą spowodować zapalenie się tych materiałów.

p) Nie stosować żadnych narzędzi roboczych, które wymagają płynnych środków chłodzących.

Stosowanie wody lub innych płynnych środków chłodzących może doprowadzić do porażenia prądem elektrycznym.

Odbicie i odpowiednie instrukcje bezpieczeństwa

Odbicie to nagła reakcja urządzenia w wyniku zahaczenia lub zablokowania obrotowego narzędzia roboczego, takiego jak tarcza szlifierska, talerz szlifierski, szczotka druciana itp. Zahaczenie lub zablokowanie prowadzi do nagłego zatrzymania obracającego się narzędzia roboczego. Na skutek tego niekontrolowane elektronarzędzie zostaje wprawione w ruch przyspieszony przeciwny do kierunku obrotu narzędzia roboczego w miejscu zablokowania. Jeśli np. tarcza szlifierska ulegnie zahaczeniu lub zablokowaniu w przedmiocie obrabianym, krawędź tarczy szlifierskiej, która zagłębia się w przedmiocie obrabianym, może zostać pochwycona, co może doprowadzić do pęknięcia tarczy lub odbicia. Wtedy tarcza szlifierska porusza się w kierunku operatora lub w stronę przeciwną, w zależności od kierunku obrotu tarczy w miejscu zablokowania. Przy tym może dochodzić również do pęknięcia tarcz szlifierskich. Odbicie to następstwo nieprawidłowego lub błędnego użycia elektronarzędzia. Odbiciu można zapobiegać poprzez zastosowanie odpowiednich środków ostrożności, zgodnie z poniższym opisem.

a) Trzymać elektronarzędzie mocno i ustawić ciało oraz ramiona w pozycji, w której można zrównoważyć siły odbicia.

Zawsze stosować uchwyt dodatkowy, jeśli jest dostępny, aby mieć możliwie największą kontrolę nad siłami występującymi podczas odbicia lub momentami reakcji podczas uruchamiania urządzenia. Stosując odpowiednie środki ostrożności, operator może opanować siły występujące przy odbiciu i siły reakcji.

b) W żadnym wypadku nie wolno zbliżać ręki do obracających się narzędzi roboczych.

Przy odbiciu narzędzie robocze może poruszać się w kierunku ręki.

c) Unikać obecności własnego ciała w strefie, do której elektronarzędzie przemieszcza się po wystąpieniu odbicia.

Odbicie kieruje elektronarzędzie w stronę przeciwną do ruchu tarczy szlifierskiej w miejscu zablokowania.

d) Zachować szczególną ostrożność podczas pracy w strefie narożników, ostrych krawędzi itp.

Unikać sytuacji, w których narzędzia robocze odskakują od przedmiotu obrabianego i ulegają zakleszczeniu. Obrotowe narzędzie robocze przy obróbce narożników i ostrych krawędzi lub w przypadku odbicia ma tendencję do zakleszczania się. Powoduje to utratę kontroli nad urządzeniem lub odbicie.

e) Nie używać łańcuchów ani brzeszczotu piły z zębami.

Takie narzędzia robocze często powodują odbicie lub utratę kontroli nad elektronarzędziem.

Szczególne instrukcje bezpieczeństwa dotyczące szlifowania i cięcia ściernicą:

a) Używać wyłącznie ściernic przeznaczonych do danego elektronarzędzia oraz osłony ochronnej do danej ściernicy.

Ściernice, które nie są przeznaczone do danego elektronarzędzia, mogą nie być w wystarczającym stopniu osłonięte i są niebezpieczne.

b) Wygięte tarcze szlifierskie należy zamocować tak, aby powierzchnia szlifująca znajdowała się poniżej krawędzi osłony ochronnej.

Nieprawidłowo zamocowana tarcza szlifierska, wystająca poza krawędź osłony ochronnej, nie może być odpowiednio osłonięta.



Specjalne instrukcje bezpieczeństwa

- c) **Ostona ochronna musi być dobrze zamocowana do elektronarzędzia i być ustawiona w sposób zapewniający najwyższy poziom bezpieczeństwa – tak, aby najmniejsza możliwa część ściernicy była odstępiona i wskazywała w kierunku operatora.** Ostona ochronna pomaga chronić operatora przed odłamkami, przypadkowym kontaktem ze ściernicą oraz iskrami mogącymi spowodować zapalenie ubrania.
- d) **Ściernice mogą być stosowane wyłącznie do zalecanych zastosowań.** Przykład: nie szlifować powierzchni bocznej tarczy tnącej. Tarcze tnące są przeznaczone do usuwania materiału za pomocą krawędzi tarczy. Siły boczne oddziałujące na te ściernice mogą spowodować ich pęknięcia.
- e) **Zawsze używać nieuszkodzonych kołnierzy mocujących, których wielkość i kształt są odpowiednie dla danej tarczy szlifierskiej.** Odpowiednie kołnierze podtrzymują tarczę szlifierską i redukują ryzyko jej pęknięcia. Kołnierze do tarcz tnących mogą się różnić od kołnierzy do innych tarcz szlifierskich.
- f) **Nie używać zużytych tarcz szlifierskich do większych elektronarzędzi.** Tarcze szlifierskie do większych elektronarzędzi nie są przeznaczone do wyższych prędkości obrotowych mniejszych elektronarzędzi i mogą pęknąć.

Pozostałe szczególne instrukcje bezpieczeństwa dotyczące cięcia ściernicą:

- a) **Unikać zablokowania tarczy tnącej lub zbyt dużego docisku.** Nie wykonywać zbyt głębokich cięć. Przeciążenie tarczy tnącej zwiększa jej narażenie i podatność na przekrzywienie lub blokowanie, a tym samym zwiększa ryzyko odbicia lub pęknięcia ściernicy.
- b) **Unikać obszaru przed i za obracającą się tarczą tnącą.** Gdy użytkownik odsuwa od siebie tarczę tnącą w przedmiocie obrabianym, w przypadku odbicia może dojść do przemieszczenia elektronarzędzia wraz z obracającą się tarczą w kierunku użytkownika.
- c) **W przypadku zakleszczenia tarczy tnącej lub przerwania pracy wyłączyć urządzenie oraz – spokojnie trzymając narzędzie – zaczekać, aż tarcza się zatrzyma.** Pod żadnym pozorem nie próbować wyciągać tarczy tnącej z cięcia, w przeciwnym razie może dojść do odbicia. Znaleźć i usunąć przyczynę zakleszczenia.

- d) **Nie włączać ponownie elektronarzędzia tak długo, jak długo znajduje się w przedmiocie obrabianym.** Przed ostrożnym kontynuowaniem cięcia zaczekać, aż tarcza tnąca osiągnie pełną prędkość obrotową. W przeciwnym razie tarcza może się zahaczyć, wyskoczyć z przedmiotu obrabianego lub spowodować odbicie.
- e) **Podeprzeć płyty lub duże przedmioty obrabiane, aby zmniejszyć ryzyko odbicia na skutek zakleszczenia tarczy tnącej.** Duże przedmioty obrabiane mogą się wyginać pod własnym ciężarem. Przedmiot obrabiany musi być podparty po obu stronach tarczy – zarówno w pobliżu cięcia, jak i przy krawędzi.
- f) **Zachować szczególną ostrożność przy wycinaniu otworów w ścianach lub innych niewidocznych obszarach.** Zagłębiająca się tarcza tnąca może spowodować odbicie, gdy natrafi podczas cięcia na przewody gazu lub wody, przewody elektryczne lub inne obiekty.

Specjalne instrukcje bezpieczeństwa dotyczące szlifowania papierem ściernym:

- a) **Nie używać zbyt dużych arkuszy szlifierskich, lecz przestrzegać podanej przez producenta wielkości arkusza szlifierskiego.** Arkusze szlifierskie wystające poza talerz szlifierski mogą spowodować obrażenia ciała oraz zablokowanie, zzerwanie arkusza szlifierskiego lub odbicie.

Specjalne instrukcje bezpieczeństwa dotyczące używania szczotek drucianych:

- a) **Zwrócić uwagę na to, że szczotki druciane tracą druty także podczas zwykłego użytkowania.** Nie dociskać zbyt mocno drutów. Druty odrzucane z dużą siłą mogą bardzo łatwo wbić się w cienkie ubranie i/lub skórę.
- b) **Jeśli zalecana jest ostona ochronna, unikać kontaktu ostony ochronnej ze szczotką drucianą.** Szczotki talerzowe i garnkowe mogą zwiększyć swoją średnicę pod wpływem docisku i sił odśrodkowych.



Pozostałe instrukcje bezpieczeństwa

OSTRZEŻENIE!



Niebezpieczeństwo odniesienia ciężkich obrażeń.

➤ Zawsze nosić okulary ochronne.

- ▶ Stosować elastyczne podkładki, jeśli są one dostarczone wraz z materiałami szlifierskimi i jeśli są one wymagane.
- ▶ Przestrzegać informacji i zaleceń podanych przez producenta narzędzia lub akcesoriów! Chronić tarcze przed smarem i uderzeniami!
- ▶ Tarcze szlifierskie muszą być przechowywane i stosowane zgodnie z instrukcjami producenta.
- ▶ Nigdy nie używać tarcz tnących do szlifowania zgrubnego!
- ▶ Zabronione jest dociskanie tarcz tnących z boku.
- ▶ Przedmiot obrabiany musi mocno przylegać i być zabezpieczony przed przesunięciem, np. za pomocą urządzeń mocujących.
- ▶ Duże przedmioty obrabiane muszą być odpowiednio podparte.
- ▶ Jeśli stosowane są narzędzia robocze z wkładem gwintowym, koniec wrzeciona nie może dotykać do dna z otworami narzędzia szlifierskiego. Zwrócić uwagę, aby gwint narzędzia roboczego był na tyle długi, by wrzeciono mogło wejść do samego końca.
- ▶ Gwint narzędzia roboczego musi pasować do gwintu wrzeciona. Długość wrzeciona i długość gwintu – patrz Dane techniczne.
- ▶ Podczas obróbki, zwłaszcza metali, we wnętrzu urządzenia może odkładać się pył zdolny do przewodzenia prądu. Może to spowodować przewodzenie energii elektrycznej na obudowę urządzenia. To z kolei może być przyczyną chwilowego zagrożenia porażeniem prądem elektrycznym. Z tego względu należy regularnie, często i dokładnie przedmuchiwać urządzenie sprężonym powietrzem przez tylną szczelinę wentylacyjną podczas pracy urządzenia. W tym czasie należy trzymać urządzenie w sposób zapewniający bezpieczeństwo.
- ▶ Zalecane jest stosowanie stacjonarnej instalacji odsysającej i wyposażenie instalacji elektrycznej w wyłącznik różnicowo-prądowy. W przypadku odłączenia szlifierki kątovej przez wyłącznik różnicowo-prądowy należy sprawdzić i wyczyścić urządzenie.
- ▶ Pyły z takich materiałów jak powłoki malarskie zawierające ołów, niektóre rodzaje drewna, minerały i metale mogą być szkodliwe dla zdrowia.
- Dotykание lub wdychanie takich pyłów może wywołać reakcje alergiczne i/lub choroby układu oddechowego użytkownika lub osób znajdujących się w pobliżu.
- ▶ Przyjmuję się, że pyły z określonych rodzajów drewna, takich jak drewno dębowe lub bukowe, mają działanie rakotwórcze, szczególnie w połączeniu z dodatkowymi substancjami służącymi do obróbki drewna (chromian, środki ochrony drewna).
- Dotykание lub wdychanie takich pyłów może wywołać reakcje alergiczne i/lub choroby układu oddechowego użytkownika lub osób znajdujących się w pobliżu.
- ▶ Materiały zawierające azbest mogą być obrabiane wyłącznie przez specjalistów.
- ▶ W miarę możliwości używać urządzenia do odsysania pyłów.
- ▶ Zadbaj o dobrą wentylację w miejscu pracy.
- ▶ Zaleca się używanie maski przeciwpyłowej z filtrem klasy P2.
- ▶ Przestrzegać obowiązujących w danym kraju przepisów dla obrabianych materiałów.
- ▶ Nie wolno szlifować materiałów, przy obróbce których powstają niebezpieczne dla zdrowia pyły lub opary (np. azbest).
- ▶ Zadbaj o to, by przy pracy w warunkach zapylenia otwory wentylacyjne nie były przysłonięte.
- ▶ Jeśli konieczne jest usunięcie pyłu, najpierw odłączycy elektronarzędzie od sieci zasilającej (używać przedmiotów niemetalowych) i unikać uszkodzenia elementów wewnętrznych.
- ▶ Nie wolno używać uszkodzonych, nieokrągłych lub wibrujących narzędzi.
- ▶ Unikać uszkodzeń przewodów gazu lub wody, przewodów elektrycznych i ścian nośnych (statyka).
- ▶ W przypadku użycia urządzenia na zewnątrz budynku: zainstalować wyłącznik różnicowo-ochronny o maks. prądzie wyzwalającym (30 mA)!
- ▶ Przed przystąpieniem do wprowadzania jakichkolwiek ustawięń, przezbrajania lub konserwacji wyciągnąć wtyczkę z gniazda wtykowego.
- ▶ Uszkodzony lub popękany uchwyty dodatkowy należy wymienić. Nie wolno używać urządzenia z uszkodzonym uchwytem dodatkowym.
- ▶ Uszkodzoną lub popękaną obudowę ochronną należy wymienić. Nie wolno używać urządzenia z uszkodzoną obudową ochronną.
- ▶ Elektronarzędzie nie jest przeznaczone do polerowania. Użytkowanie niezgodne z przeznaczeniem powoduje utratę gwarancji! Może dojść do przegrzania silnika i uszkodzenia elektronarzędzia. Do polerowania zalecamy polerkę kątową naszej firmy.

Dane techniczne

Art.		5707 003 X	5707 004 3	5707 040 X	5707 005 X	5707 006 X	5707 007 X
Znamionowa moc pobierana	W	1000	1200	1200	1400	1700	1700
Moc oddawana	W	590	710	710	800	1040	1040
Prędkość obrotowa biegu jąłowego	min ⁻¹	10 500	11 000	11 000	11 000	11 000	9600
Zakres ustawienia prędkości obrotowej	min ⁻¹	-	-	-	2800 – 11 000	-	-
Tarcze szlifierskie, maks.	mm	125	125	125	125	125	150
Gwint wrzeciona	mm	M14	M14	M14	M14	M14	M14
Długość wrzeciona szlifierskiego	mm	20	20	20	20	20	20
Zabezpieczenie przed ponownym rozruchem		✓	-	✓	✓	✓	✓
Regulator elektroniczny		✓	-	-	✓	✓	✓
Zabezpieczenie przed przeciążeniem		✓	-	-	✓	✓	✓
Łagodny rozruch		✓	-	✓	✓	✓	✓
Regulowana osłona ochronna		✓	✓	✓	✓	✓	✓
Uchwyt antywibracyjny		-	✓	✓	✓	✓	✓
Wyłączenie odbicia		✓	✓	✓	✓	✓	✓
Wstępny wybór prędkości obrotowej		-	-	-	✓	-	-
Funkcja czuwaka bezpieczeństwa		-	✓	-	-	-	-
maks. dopuszczalna grubość narzędzia roboczego w obszarze mocowania przy użyciu nakrętki specjalnej	mm	10	10	10	10	10	10
maks. dopuszczalna grubość narzędzia roboczego w obszarze mocowania przy użyciu nakrętki mocującej	mm	6,8	6,8	6,8	6,8	6,8	6,8
Tarcza zdzierakowa/tarcza tnąca: maks. dopuszczalna grubość narzędzia roboczego	mm	6,8	6,8	6,8	6,8	6,8	6,8
Masa bez przewodu zasilającego	kg	2,1	2,4	2,4	2,5	2,5	2,6
Klasa ochronności		□/II	□/II	□/II	□/II	□/II	□/II

Znak na tabliczce znamionowej: n = maksymalna prędkość obrotowa biegu jąłowego
~ = prąd przemienny

Informacja o hałasie i drganiach

OSTRZEŻENIE!



Podczas pracy poziom hałasu może przekroczyć 80 dB (A).

- Niebezpieczeństwo odniesienia poważnych obrażeń narządu słuchu i utraty słuchu.
- Nośić słuchawki ochronne.

Wartości emisji

Wartości te umożliwiają oszacowanie emisji elektronarzędzia i porównanie różnych elektronarzędzi. W zależności od warunków zastosowań, stanu elektronarzędzia lub elektronarzędzi, rzeczywiste obciążenie może być większe lub mniejsze. W celu oszacowania należy uwzględnić przerwy w pracy i fazy mniejszego obciążenia. Ustalić działania ochronne dla użytkownika, np. działania organizacyjne, w oparciu o odpowiednio dopasowane wartości szacunkowe.

Art.		5707 003 X	5707 004 3	5707 040 X	5707 005 X	5707 006 X	5707 007 X
$a_{h,SG}/K_{h,SG}^*$	m/s^2	6,0/1,5	6,0/1,5	6,0/1,5	6,0/1,5	6,0/1,5	6,8/1,5
$a_{h,DS}/K_{h,DS}^*$	m/s^2	<2,5/1,5	<2,5/1,5	<2,5/1,5	<2,5/1,5	<2,5/1,5	3,0/1,5
L_{pA}/K_{pA}	dB (A)	93,0/3	94,5/3	94,5/3	93,0/3	93,0/3	93,0/3
L_{WA}/K_{WA}	dB (A)	104,0/3	105,5/3	105,5/3	104,0/3	104,0/3	104,0/3

Łączna wartość drgań (suma wektorów w trzech kierunkach) obliczona zgodnie z normą EN 60745:

- $a_{v,SG}$ = wartość emisji drgań (szlifowanie powierzchni)
- $a_{v,DS}$ = wartość emisji drgań (szlifowanie talerzem szlifierskim)
- $K_{h,SG/DS}$ = niepewność pomiaru (drgania)

Typowy poziom ciśnienia akustycznego skorygowany charakterystyką częstotliwościową A:

- L_{pA} = poziom ciśnienia akustycznego
- L_{WA} = poziom mocy akustycznej
- K_{pA}/K_{WA} = niepewność pomiaru

*) Podane wartości emisji drgań:

- zostały określone na podstawie znormalizowanej metody pomiaru i mogą być wykorzystane do porównania elektronarzędzia z innym elektronarzędziem.
- Mogą być wykorzystane do wstępnego określenia czasu przerwy w pracy.

Użytkowanie zgodne z przeznaczeniem

Urządzenie może być użytkowane wyłącznie jako szlifierka, szlifierka do szlifowania papierem ściernym, do prac z użyciem szczotki drucianej i do cięcia ściernicą metalu, betonu, kamienia i podobnych materiałów bez użycia wody. Stosować tylko oryginalne akcesoria Würth. Inne zastosowanie lub zastosowanie wykraczające poza wyszczególniony zakres uważane jest za niezgodne z przeznaczeniem.

Odpowiedzialność za szkody wynikające z użytkowania niezgodnego z przeznaczeniem ponosi użytkownik.

Elementy urządzenia (rys. I/II)

- 1 Przetącnik suwakowy do włączania/wyłączania
- 2 Pokrętko do ustawiania prędkości obrotowej**
- 3 Przetącnik przyciskowy**
- 4 Blokada włączania**
- 5 Gumowy talerz szlifierski z arkuszem szlifierskim*
- 6 Szczotka garnkowa*
- 7 Uchwyt dodatkowy/uchwyt dodatkowy z tłumieniem wibracji**
- 8 Klucz specjalny**
- 9 Nakrętka specjalna**
- 10 Nakrętka szybkomocująca (rowek Q)**
- 11 Ściernica*
- 12 Klips osłony ochronnej do tarczy tnącej*
- 13 Osłona ochronna
- 14 Kołnierz oporowy
- 15 Wrzeciono
- 16 Przycisk blokujący wrzeciono
- 17 Dźwignia blokująca

* Akcesoria, nieobjęte zakresem dostawy.
 ** w zależności od wyposażenia

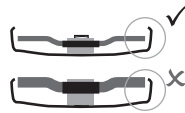

Używać wyłącznie narzędzi roboczych, w przypadku których osłona ochronna wystaje za narzędzie co najmniej o 3,4 mm.

Osłona ochronna do szlifowania

- Przeznaczona do prac z tarczami zdzierakowymi, lamelowymi tarczami szlifierskimi i diamentowymi tarczami tnącymi.
- ▶ Nacisnąć i przytrzymać dźwignię blokującą [17].
 - ▶ Założyć osłonę ochronną [13] na szyjkę wrzeciona zgodnie z ilustracją.
 - ▶ Dopasować położenie osłony ochronnej do położenia urządzenia. W tym celu obrócić osłonę ochronną, aż znajdzie się w prawidłowym miejscu.
 - ✓ Zamknięta strona osłony ochronnej musi wskazywać w kierunku operatora.
 - ▶ Zwolnić dźwignię blokującą i obrócić osłonę ochronną, aż dźwignia blokująca wyraźnie się zatrzaśnie.
 - ▶ Sprawdzić pod kątem mocnego osadzenia: Dźwignia musi być zatrzaśnięta, a osłona ochronna nie może dawać się obracać.

Klips osłony ochronnej do tarczy tnącej do cięcia ściernicą

- Przeznaczona do prac z tarczami tnącymi i diamentowymi tarczami tnącymi.
- ▶ Gdy klips osłony ochronnej do tarczy tnącej [12] jest zamontowany, osłona ochronna pełni funkcję **osłony ochronnej do tarczy tnącej**.

Uruchomienie

Uwaga!

Przed uruchomieniem należy sprawdzić, czy napięcie sieciowe i częstotliwość sieciowa są zgodne z parametrami danej sieci elektrycznej.

Montaż tarczy szlifierskiej

⚠ OSTRZEŻENIE!



Niebezpieczeństwo odniesienia ciężkich obrażeń.

- ▶ Przed rozpoczęciem wszelkich prac związanych z przebrojeniem wyjąć wtyczkę sieciową z gniazda.
- ▶ Urządzenie musi być wyłączone i zatrzymane.

Montaż uchwytu dodatkowego

⚠ OSTROŻNIE!



Niebezpieczeństwo odniesienia ciężkich obrażeń.

- ▶ Pracować tylko z zamontowanym uchwytem dodatkowym [7]!

- ▶ Wkręcić mocno uchwyt dodatkowy z lewej lub prawej strony urządzenia.

Montaż osłony ochronnej (rys. II)

⚠ OSTROŻNIE!



Niebezpieczeństwo odniesienia ciężkich obrażeń.

- ▶ Ze względów bezpieczeństwa używać wyłącznie osłony ochronnej przeznaczonej dla danej ściernicy!

Zablokowanie wrzeciona

- ▶ Wcisnąć przycisk blokujący wrzeciono [16] i obrócić wrzeciono ręką, aż przycisk blokujący wrzeciono wyraźnie się zatrzaśnie.

Założenie ściernicy

- ▶ Założyć kołnierz oporowy [14] na wrzeciono.
- ✓ Jest on zamocowany prawidłowo, jeśli wrzeciono nie daje się przekręcić.
- ▶ Założyć ściernicę [11] na kołnierz oporowy [14].
 - Tarcza szlifierska musi dokładnie przylegać do kołnierza oporowego.
 - Kołnierz blaszany tarcz tnących musi przylegać do kołnierza oporowego.

OSTROŻNIE!



Niebezpieczeństwo odniesienia ciężkich obrażeń

- Podczas prac z użyciem tarcz tnących używać – ze względów bezpieczeństwa – osłony ochronnej do tarczy tnącej.

Nakrętka specjalna (w zależności od wyposażenia)

Przykręcenie nakrętki specjalnej

Uwaga!

Obie strony nakrętki specjalnej [9] różnią się od siebie.

Przykręcić nakrętkę specjalną [9] na wrzeciono w następujący sposób:

- A W przypadku cienkich tarcz szlifierskich
 - Kołnierz nakrętki specjalnej [9] wskazuje do góry, aby można było bezpiecznie zamocować cienką tarczę szlifierską.
- B W przypadku grubych tarcz szlifierskich
 - Kołnierz nakrętki specjalnej [9] wskazuje na dół, aby można było bezpiecznie przymocować nakrętkę specjalną do wrzeciona.
- Zablokować wrzeciono.
- Dokręcić nakrętkę specjalną kluczem specjalnym [8] zgodnie z ruchem wskazówek zegara.

Odkręcenie nakrętki specjalnej

- Zablokować wrzeciono.
- Odkręcić nakrętkę specjalną [9] kluczem specjalnym [8] w kierunku przeciwnym do ruchu wskazówek zegara.

Nakrętka szybkoobrotowa (w zależności od wyposażenia)

Przykręcenie nakrętki szybkoobrotowej

Uwaga!

Montować nakrętkę szybkoobrotową [10] tylko w maszynach z „systemem szybkiego mocowania”.

Uwaga!

- Jeśli grubość ściernicy [11] w obszarze mocowania jest większa niż 6,8 mm, zabronione jest użycie nakrętki szybkoobrotowej!
- Użyć nakrętki specjalnej [9] z kluczem specjalnym [8].

- Zablokować wrzeciono.
- Założyć nakrętkę szybkoobrotową [10] na wrzeciono [15] tak, aby oba noski weszły w oba rowki wrzeciona.
- Dokręcić nakrętkę szybkoobrotową ręką zgodnie z kierunkiem ruchu wskazówek zegara.
- Dokręcić nakrętkę szybkoobrotową, mocno obracając ściernicę zgodnie z kierunkiem ruchu wskazówek zegara.

Odkręcenie nakrętki szybkoobrotowej

Uwaga!

- Tylko wtedy, gdy zamontowana jest nakrętka szybkoobrotowa [10], wolno zatrzymać wrzeciono za pomocą czerwonego przycisku blokującego wrzeciono [16]!
- Po wyłączeniu maszyna wykonuje jeszcze ruch dobiegający. Krótko przed zatrzymaniem ściernicy wcisnąć czerwony przycisk blokujący wrzeciono [16].
- ✓ Nakrętka szybkoobrotowa [10] odkręci się samoczynnie po ok. połowie obrotu i można ją będzie odkręcić bez użycia dodatkowej siły lub narzędzia.

Użytkowanie

Ustawienie prędkości obrotowej (w zależności od wyposażenia)

- Ustawić zalecaną prędkość obrotową za pomocą pokrętła [2].
 - (niewielka liczba = niska prędkość obrotowa; duża liczba = wysoka prędkość obrotowa)
- Ściernica tarczowa, tarcza zdzierakowa, ściernica garnkowa, diamentowa tarcza tnąca: wysoka prędkość obrotowa
- Szczotka: średnia prędkość obrotowa
- Talerz szlifierski: od niskiej do średniej prędkości obrotowej



Informacja

Do polerowania zalecamy polerkę kątową naszej firmy.

Włączanie/wyłączanie

OSTRZEŻENIE!



Niebezpieczeństwo odniesienia ciężkich obrażeń.

- Zawsze trzymać urządzenie obiema rękami.
- Najpierw włączyć, następnie zbliżyć narzędzie robocze do przedmiotu obrabianego.

OSTRZEŻENIE!



Niebezpieczeństwo nieumyślnego rozruchu

- Zawsze wyłączać urządzenie, jeśli wtyczka jest wyciągnięta z gniazda sieciowego lub nastąpiła przerwa w dopływie prądu.

NIEBEZPIECZEŃSTWO!



Niebezpieczeństwo wybuchu pyłu.

- Nie dopuścić do tego, aby urządzenie wysysało dodatkowo pył i wióry.
- Podczas włączania i wyłączenia trzymać urządzenie z dala od osiadłego pyłu.

OSTRZEŻENIE!



Niebezpieczeństwo odniesienia ciężkich obrażeń.

- ⊕ W przypadku włączenia i zablokowania w położeniu włączonym urządzenie pracuje dalej, gdy zostanie wyrwane z rąk.
- Zawsze trzymać urządzenie obiema rękami za przewidziane do tego celu uchwyty, przyjąć stabilną pozycję i zachować koncentrację podczas pracy.

Urządzenia z przetłaczniakiem suwakowym

Włączanie

- Przesunąć przetłaczniak suwakowy [1] do przodu.
 - W celu zablokowania w położeniu włączonym przesunąć włączniak/wyłączniak w dół, aż zostanie zatrzaśnięty.

Wyłączanie

- Nacisnąć tylny koniec przetłaczniaka suwakowego [1] i zwolnić.

Maszyny z funkcją czuwaka bezpieczeństwa

Włączanie

- Przesunąć blokadę włączenia [4] w kierunku oznaczonym strzałką i nacisnąć przetłaczniak przyciskowy [3].

Wyłączanie

- Zwolnić przetłaczniak przyciskowy [3].

Wskazówki dotyczące pracy

Szlifowanie

- Docisnąć urządzenie z umiarkowaną siłą i poruszać nim tam i z powrotem po powierzchni tak, aby powierzchnia przedmiotu obrabianego nie nagrzała się zbyt mocno.

Szlifowanie zgrubne

- W celu uzyskanie dobrych wyników pracy należy pracować z kątem ustawienia wynoszącym 30° - 40°.

Cięcie ściernicą

Uwaga!

- W przypadku cięcia ściernicą zawsze pracować zgodnie z ruchem przeciwbieżnym!
- ⊕ W przeciwnym razie istnieje ryzyko, że urządzenie wyskoczy z cięcia w sposób niekontrolowany.

- Pracować z umiarkowanym posuwem, dostosowanym do obrabianego materiału. Nie przekrzywiać, nie naciskać, nie kołysać.

Szlifowanie papierem ściernym

- Docisnąć urządzenie z umiarkowaną siłą i poruszać nim tam i z powrotem po powierzchni tak, aby powierzchnia przedmiotu obrabianego nie nagrzała się zbyt mocno.

Praca ze szczotkami drucianymi

- Docisnąć urządzenie z umiarkowaną siłą.

Konserwacja i czyszczenie

OSTRZEŻENIE!



Niebezpieczeństwo porażenia prądem elektrycznym.

- Prace związane z konserwacją i czyszczeniem przeprowadzać tylko przy wyciągniętej wtyczce sieciowej.

OSTROŻNIE!



Pyły z materiałów mogą być szkodliwe dla zdrowia.

- Używać maski przeciwpyłowej lub maski oddechowej.

Czyszczenie silnika

- Regularnie i dokładnie czyścić urządzenie sprężonym powietrzem nadmuchiwanym przez tylne szczeliny wentylacyjne. W tym czasie należy trzymać urządzenie w sposób zapewniający bezpieczeństwo.

⚠ OSTROŻNIE!



Ryzyko obrażeń ciała lub szkód materialnych w przypadku nieprawidłowego wykonywania czynności.

- Nie otwierać urządzenia.
- Urządzenie może być otwierane tylko przez technika serwisowego firmy Würth.
- Podczas wszelkich prac związanych z konserwacją i czyszczeniem przestrzegać obowiązujących przepisów bezpieczeństwa i przepisów o zapobieganiu nieszczęśliwym wypadkom.

Usuwanie usterek

Maszyna nie pracuje. Miga elektroniczny wskaźnik sygnalizacyjny (w zależności od wyposażenia):

Zadziałło zabezpieczenie przed samoczynnym uruchomieniem. Jeżeli wtyczka jest podłączana do sieci, gdy maszyna jest włączona, lub gdy nastąpiło przywrócenie zasilania elektrycznego po zaniku, maszyna nie uruchamia się.

- Wyciągnąć i ponownie włączyć maszynę.

Wyposażenie dodatkowe i części zamienne

Jeżeli pomimo bardzo starannych metod produkcji i testowania dojdzie do awarii urządzenia, zlecić wykonanie naprawy firmie Würth masterService.

W przypadku wszelkich pytań i zamówień części zamiennych należy koniecznie podać numer artykułu zgodnie z tabliczką znamionową urządzenia.

Aktualna lista części zamiennych urządzenia znajduje się w Internecie na stronie „<http://www.wuerth.com/parts-manager>” lub można ją zamówić w najbliższym oddziale firmy Würth.

Utylizacja

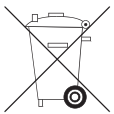

W żadnym przypadku nie wolno wyrzucać urządzenia razem ze zwykłymi odpadami komunalnymi. Przekazać urządzenie do utylizacji autoryzowanemu lub komunalnemu zakładowi utylizacji i przetwarzania odpadów. Przestrzegać aktualnie obowiązujących przepisów prawa. W razie wątpliwości należy skontaktować się z zakładem oczyszczania i przetwarzania odpadów. Materiały opakowaniowe usuwać zgodnie z przepisami ochrony środowiska.

Rękojmia

Na urządzenie firmy Würth udzielamy rękojmi zgodnie z krajowymi przepisami prawa od daty zakupu (faktura lub dowód dostawy). Powstałe uszkodzenia będą usuwane w ramach wymiany lub naprawy. Rękojmią nie są objęte uszkodzenia spowodowane nieprawidłową obsługą. Reklamacje mogą być uznawane wyłącznie wtedy, gdy urządzenie zostanie dostarczone w stanie nierozłożonym do oddziału Würth, przedstawiciela handlowego Würth lub autoryzowanego serwisu Würth. Prawo do wprowadzania zmian technicznych zastrzeżone. Producent nie ponosi odpowiedzialności za błędy w druku.

☞ Deklaracja zgodności WE

Oświadczamy na naszą wyłączną odpowiedzialność, że produkt ten jest zgodny z wymogami następujących norm lub dokumentów normatywnych:

Normy

- EN 60745

zgodnie z postanowieniami dyrektyw:

Dyrektywa WE

- 2006/42/WE
- do 19.04.2016: 2004/108/WE, od 20.04.2016: 2014/30/EU
- 2011/65/UE

Dokumentacja techniczna dostępna w: Adolf Würth GmbH & Co. KG, dział PCM Reinhold-Würth-Straße 12 - 17, 74653 Künzelsau, NIEMCY



M. Strobel
kierownik
działu zarządzania
produktami



Dr inż. S. Beichter
prokurent
kierownik działu jakości

Künzelsau: 10.11.2015 r.



A készülék első használata előtt olvassa el ezt az üzemeltetési útmutatót, és ez alapján járjon el. Őrizze meg a jelen üzemeltetési útmutatót későbbi használat céljából vagy a későbbi tulajdonos számára.

- ▶ Az első üzembe helyezés előtt feltétlenül olvassa el a Biztonsági tudnivalókat!
- Az üzemeltetési útmutató és a biztonsági tudnivalók be nem tartása esetén a készülék károsodhat, és a kezelőt, valamint más személyeket fenyegető veszélyek keletkezhetnek.
- ▶ A készülék üzembe helyezésével, kezelésével, karbantartásával és javításával megbízott valamennyi személynek megfelelő képzéssel kell rendelkeznie.
- ▶ **A készüléken csak az ezzel megbízott és képzéssel rendelkező személyek végezhetnek javításokat.** A munkákhoz mindig az Adolf Würth GmbH & Co. KG vállalat eredeti pótalkatrészeit használja. Ezzel biztosított, hogy a készülék biztonságos maradjon.

Az útmutatóban használt jelzések és szimbólumok

Az ebben az útmutatóban található jelzések és szimbólumok célja, hogy segítségükkel hamar és biztonságosan használhassa az útmutatót és a gépet.



Információ

A készülék és ezen útmutató leghatékonyabb, illetve legraktikusabb használatáról tájékoztatnak.

▶ Lépések

A meghatározott sorrendben megadott lépések megkönnyítik a készülék helyes és biztonságos használatát.

✓ **Eredmény**

Itt olvashatja el a lépések sorozatának eredményét.

[1] **Tételszám**

A szövegben a tételszámok szögletes zárójellel vannak jelölve.

Figyelmeztetések veszélyfokozatai

Ebben az üzemeltetési útmutatóban a következő veszélyfokozatok használatosak a lehetséges veszélyes helyzetekre és fontos biztonsági előírásokra való figyelemfelhívás céljából.

VESZÉLY !



Közvetlenül fennálló veszélyes helyzet, amely az intézkedések be nem tartása esetén súlyos, sőt halálos sérülésekhez vezet. Az intézkedést feltétlenül tartsa be.

FIGYELMEZTETÉS !



Esetlegesen fennálló veszélyes helyzet, amely az intézkedések be nem tartása esetén súlyos, sőt halálos sérülésekhez vezet. Igen óvatosan dolgozzon.

VIGYÁZAT !



Esetlegesen fennálló veszélyes helyzet, amely az intézkedések be nem tartása esetén könnyű vagy kisebb sérülésekhez vezet.

Figyelem !

Esetlegesen bekövetkező káros helyzet, amely anyagi károkhoz vezet, ha nem kerül el.

A biztonsági tudnivalók felépítése

VESZÉLY !



A veszély típusa és forrása!

- A be nem tartás következményei
- Intézkedés a veszély elhárítására



Általános biztonsági tudnivalók



FIGYELMEZTETÉS

Olvasson el minden biztonsági tudnivalót és utasítást. A biztonsági tudnivalók és utasítások betartásának elmulasztása áramütést, tüzet és/vagy súlyos sérüléseket okozhat. Őrizzen meg minden biztonsági tudnivalót és utasítást a jövőbeni felhasználás céljából.



Speciális biztonsági tudnivalók

Köszörülésre, csiszolópapírral történő csiszolásra, drótkefe használatára és darabolásra vonatkozó közös biztonsági tudnivalók:

Alkalmazás

- a) Ez az elektromos kéziszerszám köszörűként, csiszolópapíros csiszolóként, drótkefeként és darabológépként használható.** Vegyen figyelembe minden olyan biztonsági tudnivalót, utasítást, ábrát és adatot, amelyet a készülékkel együtt kapott. Az alábbi utasítások be nem tartása esetén áramütés, tűz és/vagy súlyos sérülések veszélye áll fenn.
- b) Ez az elektromos kéziszerszám nem alkalmas polírozásra.** Veszélyes helyzeteket teremthet és sérülést okozhat, ha az elektromos kéziszerszámot a tervezett alkalmazásoktól eltérő célra használja.
- c) Ne használjon olyan tartozékot, amelyet a gyártó nem kifejezetten ehhez az elektromos kéziszerszámmal való használatra szánt, illetve ajánlott.** Önmagában az a tény, hogy egy adott tartozék felszerelhető az elektromos kéziszerszámmal, még nem szavatolja annak biztonságos használatát.
- d) A betétszám megengedett fordulatszáma legalább akkora legyen, mint az elektromos kéziszerszám megadott maximális fordulatszáma.** A megengedettnél gyorsabban forgó tartozék eltörhet, és darabjai szerteszét repülhetnek.
- e) A betétszám külső átmérője és vastagsága feleljen meg az elektromos kéziszerszám méretadatainak.** A helytelenül méretezett betétszámokat nem lehet megfelelő mértékben leáramoltani vagy uralom alatt tartani.
- f) A menetes betétszámoknak pontosan kell illeszkedniük az elektromos kéziszerszám csiszolóengelyére.** Karimákkal rögzített betétszámok esetén a rögzítőfuratnak pontosan kell illeszkednie a karima alakjához. Ha a betétszám nem illeszkedik pontosan az elektromos kéziszerszám rögzítőszerkezetéhez, akkor egyenetlen lesz a forgása, erősen fog rezegni, így a kezelő elveszítheti az uralmat a készülék fölött.
- g) Ne használjon sérült betétszámokat.** Minden használat előtt ellenőrizze a betétszámokat: a csiszolótárcsákat csorbulás és repedés, a csiszolótányérokat kopás vagy erős elhasználódás, a drótkeféket kilazult vagy törött drótok tekintetében. Ha az elektromos kéziszerszám vagy a betétszám leesik, ellenőrizze, hogy nem sérült-e meg, vagy használjon ép szerszámot. Ha ellenőrizte a betétszámot és felszerelte a készülékre, gondoskodjon róla, hogy se Ön, se a közelben levő más személyek ne legyenek a forgó betétszám síkjában, majd egy percig kapcsolja be a készüléket maximális fordulatszámon. Ezalatt a tesztidőszak alatt általában eltörnek a sérült betétszámok.
- h) Viseljen személyi védőfelszerelést.** Az alkalmazástól függően használjon arcvédő álarcot, szemvédőt vagy védőszemüveget. Ha szükséges, viseljen porvédő maszkot, hallásvédőt, védőkesztyűt vagy speciális védőkötényt, amelyek megvédik a munkadarabról vagy a szerszámról leváló részecskéktől. Védje a szemét a különböző alkalmazások során leváló, szerteszét repülő részecskéktől. A por- vagy légzésvédő álarcnak ki kell szűrnie az alkalmazás során keletkező port. Hallása károsodhat, ha hosszú időn keresztül erős zajnak van kitéve.
- i) Ügyeljen arra, hogy a kívülálló személyek biztonságos távolságra legyenek a munkaterülettől. A munkaterületre belépő személyek minden esetben viseljenek személyi védőfelszerelést.** A munkadarabról vagy a törött betétszámról leváló szilánkok messzire repülhetnek, így sérüléseket okozhatnak a munkaterület közvetlen környezetén kívül is.
- j) A készüléket kizárólag a szigetelt markolatoknál fogja meg, ha olyan munkát végez, amelynél a betétszám rejtett villamos vezeték vagy a készülék saját hálózati kábelét vághatja el.** Egy feszültség alatt álló vezetékkel való érintkezés következtében a készülék fémalkatrészei is feszültség alá kerülhetnek, ami áramütéshez vezethet.



Speciális biztonsági tudnivalók

k) Tartsa távol a hálózati kábelt a forgó betétszerszámoktól.

Ha elveszíti az uralmat a készülék fölött, a forgó betétszerszám elvághatja vagy elkaphatja a hálózati kábelt, és behúzhatja kezét vagy karját.

l) Soha ne tegye le az elektromos kéziszerszámot addig, amíg teljesen meg nem áll a betétszerszám. A forgó betétszerszám hozzáérhet a lerakásra szolgáló felülethez, aminek következtében elveszítheti az uralmat az elektromos kéziszerszám fölött.

m) Szállítás közben ne működtesse az elektromos kéziszerszámot. A forgó betétszerszám véletlenül elkaphatja ruháját, és a rántás következtében a testébe fúródhat a betétszerszám.

n) Rendszeresen tisztítsa meg az elektromos kéziszerszám szellőzőnyílásait. A motor ventilátora port szív be a házba, a nagy mennyiségben felgyülemelő fémpor pedig elektromos veszélyeket okozhat.

o) Ne használja az elektromos kéziszerszámot éghető anyagok közelében. A pattogó szikráktól meggyulladhatnak ezek az anyagok.

p) Ne használjon folyékony hűtőközeget igénylő betétszerszámokat. Víz vagy más folyékony hűtőközeg használata elektromos áramütéshez vezethet.

Visszacsapódás és ehhez kapcsolódó biztonsági tudnivalók

Visszacsapódásnak a forgó betétszerszám – például csiszolókorong, csiszolótányér, drótkéfe stb. – elakadása vagy megszorulása következtében jelentkező hirtelen reakciót nevezzük. Az elakadás vagy megszorulás a forgó betétszerszám hirtelen megállásához vezet. Ekkor elveszítheti az uralmat az elektromos kéziszerszám fölött, amely a megszorulás helyénél a betétszerszám forgásirányával ellentétes irányba csapódhat. Ha a csiszolótárcsa például elakad vagy megszorul a munkadarabban, a csiszolótárcsának a munkadarabba merülő pereme elakadhat, aminek következtében kitorthat egy darab a csiszolótárcsából vagy visszacsapódást okozhat. A csiszolótárcsa ekkor a kezelő felé vagy ezzel ellentétes irányba mozdul el attól függően, hogy a tárcsa milyen irányba forgott a megszorulás helyénél. Ennek hatására akár el is törhet a csiszolótárcsa. A visszacsapódás az elektromos kéziszerszám nem megfelelő, illetve helytelen használatának következménye. Ennek előfordulása megelőzhető a következőkben bemutatott óvintézkedések betartásával.

a) Fogja meg erősen az elektromos kéziszerszámot, teste és karja pedig olyan helyzetben legyen, hogy fel tudja fogni a visszacsapódásból eredő erőket. Mindig használja a kiegészítő fogantyút, ha van, hogy indítás közben minél jobban uralma alatt tarthassa a visszacsapódásból eredő erőket vagy a reakciónyomatékokat. A kezelő megfelelő óvintézkedésekkel uralma alatt tarthatja a visszacsapódásból eredő erőket és reakcióerőket.

b) Ne nyúljon kézzel a forgó betétszerszámok közelébe. A betétszerszám a kezébe vághat visszacsapódáskor.

c) Ügyeljen arra, hogy ne olyan helyen álljon, amerre az elektromos kéziszerszám visszacsapódáskor elmozdulhat. A visszacsapódás ellentétes irányba mozdtítja el az elektromos kéziszerszámot, mint amerre a csiszolótárcsa a megszorulás helyén forgott.

d) Különösen óvatosan használja a szerszámot a sarkokban, éles peremek környékén stb. Akadályozza meg, hogy a betétszerszám visszapattanjon a munkadarabról, és beszoruljon. Sarkokban, éles peremnél vagy visszapattanáskor könnyen megszorul a forgó betétszerszám. Ez a készülék fölötti uralom elvesztéséhez vagy visszacsapódáshoz vezet.

e) Ne használjon láncot vagy fogazott fűrészlapot. Az ilyen betétszerszámok gyakran vezetnek visszacsapódáshoz vagy az elektromos kéziszerszám fölötti uralom elvesztéséhez.

A csiszolásra és darabolásra vonatkozó speciális biztonsági tudnivalók:

a) Kizárólag az elektromos kéziszerszámhoz engedélyezett csiszolószerszámot és az ehhez tartozó védőburkolatot használja. A nem az elektromos kéziszerszámhoz tartozó csiszolószerszámok nem árnyékolhatók le megfelelő mértékben, használatuk nem biztonságos.

b) A sülyesztett közepű csiszolótárcsákat úgy kell felszerelni, hogy a csiszolófelület a védőburkolat pereme alatt legyen. A helytelenül felszerelt csiszolótárcsát, vagyis ha túlnyúlik a védőburkolat peremén, nem lehet megfelelő mértékben leárnyékolni.



Speciális biztonsági tudnivalók

- c) A védőburkolatot biztonságosan kell felszerelni az elektromos kéziszerszámmra, és a maximális biztonság érdekében úgy kell beállítani, hogy a csiszolószerszámnak a lehető legkisebb része legyen fedetlenül a kezelő irányában.** A védőburkolat célja, hogy megvédje a kezelőt a szilánkoktól, a csiszolószerszámhoz való véletlen hozzáéréstől, illetve a szikráktól, amelyek meggyújthatják a ruházatot.
- d) A csiszolószerszámokat csak az ajánlott alkalmazásokhoz szabad használni.** Például: Soha ne használja a darabolótárcsa oldalsó felületét csiszolásra. A darabolótárcsák rendeltetésszerű használatukkor a tárcsa peremét használja anyaglehordásra. A csiszolószerszám eltörhet a rá ható oldalirányú erő következtében.
- e) Mindig ép, megfelelő méretű és alakú szorítókarimát használjon a kiválasztott csiszolótárcsához.** A megfelelő karima megtámasztja a csiszolótárcsát, így csökkentve annak veszélyét, hogy a csiszolótárcsa eltörjön. A darabolótárcsákhoz használt karimák különbözhetnek a más csiszolótárcsákhoz használt karimáktól.
- f) Nagyobb elektromos kéziszerszámok elkopott csiszolótárcsáit ne használja a készülékkel.** A nagyobb elektromos kéziszerszámokhoz készült csiszolótárcsák nem a kisebb elektromos kéziszerszámok magasabb fordulatszámaira vannak méretezve, ezért eltörhetnek.
- d) Ne kapcsolja vissza az elektromos kéziszerszámot, amíg a betétszerszám a munkadarabban van.** Először várja meg, hogy a darabolótárcsa elérje a maximális fordulatszámot, majd óvatosan folytassa a vágást. Ellenkező esetben elakadhat a tárcsa, kiugorhat a munkadarabból vagy visszacsapódást okozhat.
- e) A lemezeket vagy nagyobb munkadarabokat támassza alá, mert ezzel csökkentheti a visszacsapódás kockázatát a darabolótárcsa megszorulásakor.** A nagyobb munkadarabok saját súlyuk hatására behajolhatnak. A munkadarabot a tárcsa mindkét oldalán alá kell támasztani, mégpedig a vágás közelében és a pereménél is.
- f) Különösen a meglevő falakba vagy más be nem látható területeken végzett vágásoknál legyen óvatos.** A bemerülő darabolótárcsa gáz- vagy vízvezetékbe, elektromos vezetékbe vagy más tárgyakba történő bevágás esetén visszacsapódást okozhat.

Csiszolópapírral végzett csiszolásra vonatkozó további speciális biztonsági tudnivalók:

- a) Ne használjon túlméretes csiszolólapot, hanem tartsa be a csiszolólap méretére vonatkozó gyártói adatokat.** A csiszolólapnyéron túlnyúló csiszolólap sérüléseket okozhat, valamint a csiszolólap megszorulásához vagy eltöréséhez, illetve visszacsapódáshoz vezethet.

Drótkefe használatára vonatkozó speciális biztonsági tudnivalók:

- a) Vegye figyelembe, hogy a drótkeféből szokásos használat mellett is kirepülhetnek drótdarabok.** Ne terhelje túl a drótkéft a túlzott nyomóerővel. A szétrepülő drótszalag nagyon könnyen áthatolhatnak a vékony ruházaton és/vagy behatolhatnak a bőrébe.
- b) Ha védőburkolat használatát ajánlott, akadályozza meg, hogy a védőburkolat és a drótkefe egymáshoz érhessen.** A nyomóerő és a centrifugális erők hatására megnövekedhet a kör- és fazékkéfék átmérője.

Darabolásra vonatkozó további speciális biztonsági tudnivalók:

- a) Ügyeljen arra, hogy ne szoruljon meg a darabolótárcsa és hogy ne használjon túl nagy nyomóerőt.** Ne készítsen túlságosan mély vágásokat. A darabolótárcsa túlterhelésével növeli annak igénybevételét, így az könnyebben elakadhat vagy megszorulhat, ezzel növelve visszacsapódás vagy a csiszolószerszám eltörésének veszélyét.
- b) Ügyeljen arra, hogy ne álljon a forgó darabolótárcsa elé vagy mögé.** Ha a darabolótárcsát Öntől elfelé mozgatja a munkadarabban, akkor visszacsapódás esetén az elektromos kéziszerszám a befogott, forgó tárcsával együtt éppen Ön felé repülhet.
- c) Ha a darabolótárcsa megszorul vagy megszakítja a munkavégzést, kapcsolja ki a készüléket, és tartsa nyugodtan, amíg a tárcsa teljesen meg nem áll.** Soha ne próbálja kihúzni a vágatból a még forgó darabolótárcsát, mert az visszacsapódáshoz vezethet. Állapítsa meg és hárítsa el a megszorulás okát.



További biztonsági tudnivalók

FIGYELMEZTETÉS !



Komoly sérülések veszélye.

➤ Mindig viseljen védőszemüveget.

- Használjon rugalmas alátétet, ha mellékeltek ilyet a csiszolószerszámhoz, és ha annak használata előírás.
- Vegye figyelembe a szerszám vagy a tartozék gyártója által közölt adatokat! Óvja a tárcsákat a zsírtól és ütésektől!
- A csiszolótárcsákat a gyártó utasításai szerint gondosan kell tárolni és kezelni.
- Soha ne használja a daraboló-csiszoló tárcsát nagyoló csiszolószerszámra!
- A daraboló-csiszoló tárcsát oldalirányú nyomásnak kitenni tilos.
- A szerszám szorosan feküdjön fel, és legyen biztosítva elcsúszás ellen, például befogó szerkezet segítségével.
- A nagy munkadarabokat megfelelő módon kell alátámasztani.
- Ha menetes betétszerszámot használ, akkor a tengely vége nem érintkezhet a csiszolószerszám lyukacsos aljával. Ügyeljen arra, hogy a betétszerszám menete elég hosszú legyen ahhoz, hogy teljes hosszában felvehesse a tengelyt.
- A betétszerszám menete a tengely menetéhez igazodjon. A tengely hosszát és a tengelymenetet lásd a Műszaki adatok között.
- Munka közben, különösen fémek megmunkálásakor, elektromosan vezető por rakódhat le a gép belsejében. Ez átvezetheti a villamos energiát a gép házára, ami átmenetileg elektromos áramütés veszélyét okozhatja. Ezért a gépet a hátsó szellőzőnyílásokon keresztül rendszeresen, gyakran és alaposan ki kell fúvatni sűrített levegővel működés közben. Eközben tartsa erősen a gépet.
- Javasoljuk, hogy használjon telepített elszívóberendezést és egy elékapcsolt hibaáramvédőkapcsolót (FI). Ellenőrizze és tisztítsa ki a gépet, ha az FI-védőkapcsoló lekapcsolja a sarokcsiszolót.
- Egyes anyagok, például ólomtartalmú festékek, egyes fafajták, ásványok vagy fémek pora egészségkárosító lehet.
- Az ezekkel a porokkal való érintkezés vagy azok belélegzése allergiás reakciókat válthat ki és/vagy légúti megbetegedéseket okozhat a felhasználónál vagy a közelben tartózkodó személyeknél.
- Bizonyos porok, például a tölgyfa vagy bükkfapor rákkeltőnek minősül, különösen, ha a faanyagokat adalékanyagokkal (kromátokkal, fakonzerváló szerekkel) kezelték.
- Az ezekkel a porokkal való érintkezés vagy azok belélegzése allergiás reakciókat válthat ki és/vagy légúti megbetegedéseket okozhat a felhasználónál vagy a közelben tartózkodó személyeknél.
- Azbeszttartalmú anyagokat csak szakemberek munkálhatnak meg.
- Lehetőleg használjon porelszívást.
- Gondoskodjon a munkahely jó szellőzéséről.
- P2 szűrőosztályba tartozó légzésvédő álarc viselését javasoljuk.
- Tartsa be az országban érvényes előírásokat a megmunkálendő anyagokra vonatkozóan.
- A készülékkel tilos megmunkálni olyan anyagokat, amelyek megmunkálásakor egészségkárosító porok vagy gőzök keletkeznek (pl. azbeszt).
- Gondoskodjon róla, hogy poros körülmények között végzett munka közben szabadok legyenek a gép szellőzőnyílásai.
- Ha el kellene távolítani a port, akkor először válassza le az elektromos kéziszerszámot a villamos hálózatról. A tisztításhoz ne használjon fém tárgyat, és vigyázzon a belső alkatrészekre.
- Sérült, szögletes, illetve rezgő szerszámot tilos használni.
- Ügyeljen arra, hogy ne sértsen meg gáz- vagy vízcöveket, elektromos vezetékeket vagy teherhordó falakat (statika).
- Ha a gépet a szabadban használja: kapcsoljon elé max. kioldási árammal (30 mA) rendelkező FI-védőkapcsolót!
- Mielőtt bármiféle beállítás, átszerelés, vagy karbantartást végezne, húzza ki a csatlakozódugót a dugaszoló aljzatról.
- A sérült vagy megrepedt kiegészítő fogantyút cserélje ki. A gépet meghibásodott kiegészítő fogantyúval üzemeltetni tilos.
- A sérült vagy repedt védőburkolatot cserélje ki. A gépet meghibásodott védőburkolattal üzemeltetni tilos.
- Ez az elektromos kéziszerszám nem használható polírozásra. Nem rendeltetészerű használat esetén a garanciaigény érvényét veszíti! A motor túlmelegedhet, amittől megsérülhet az elektromos kéziszerszám. Polírozási munkákhoz sarokpolírozónk használatát javasoljuk.

Műszaki adatok

Cikksz.		5707 003 X	5707 004 3	5707 040 X	5707 005 X	5707 006 X	5707 007 X
Névleges felvett teljesítmény	W	1 000	1 200	1 200	1 400	1 700	1 700
Leadott teljesítmény	W	590	710	710	800	1 040	1 040
Üresjárat fordulatszám	min ⁻¹	10 500	11 000	11 000	11 000	11 000	9 600
Fordulatszám beállítási tartománya	min ⁻¹	-	-	-	2 800 – 11 000	-	-
Csiszolóárcsa max. átmérője	mm	125	125	125	125	125	150
Tengelymenet	mm	M14	M14	M14	M14	M14	M14
Csiszoló tengely hossza	mm	20	20	20	20	20	20
Újraindulás elleni védelem		✓	-	✓	✓	✓	✓
Konstans elektronika		✓	-	-	✓	✓	✓
Túlterhelés-védelem		✓	-	-	✓	✓	✓
Lágyindítás		✓	-	✓	✓	✓	✓
Gyorszárás védőburkolat		✓	✓	✓	✓	✓	✓
Rezgéselnyelő fogantyú		-	✓	✓	✓	✓	✓
Lekapcsolás visszacsapódáskor		✓	✓	✓	✓	✓	✓
Fordulatszám előválasztása		-	-	-	✓	-	-
Holtember-kapcsoló		-	✓	-	-	-	-
Betétszerszám max. megengedett vastagsága a befogatásnál kétlykú szorítóanya használata esetén	mm	10	10	10	10	10	10
Betétszerszám max. megengedett vastagsága a befogatásnál szorítóanya használata esetén	mm	6,8	6,8	6,8	6,8	6,8	6,8
Nagyolóárcsa/ darabolóárcsa: betétszerszám max. megengedett vastagsága	mm	6,8	6,8	6,8	6,8	6,8	6,8
Súly hálózati kábel nélkül	kg	2,1	2,4	2,4	2,5	2,5	2,6
Védelmi osztály		□/II	□/II	□/II	□/II	□/II	□/II

Szimbólumok az adattáblán:

n = maximális üresjárat fordulatszám
 ~ = váltakozó áram

Információk a zajról/vibrációról

FIGYELMEZTETÉS !



Munka közben a zajszint meghaladhatja a 80 dB(A)-t.

➤ Komoly sérülések és akusztikus traumák veszélye.

➤ Használjon hallásvédőt.

Kibocsátási értékek

Ezeknek az értékeknek a segítségével megbecsülheti az elektromos kéziszerszám kibocsátásait és összevehet különböző elektromos kéziszerszámokat. A tényleges terhelés a használati feltételek, illetve az elektromos kéziszerszám vagy a betétszerszámok állapotának függvényében magasabb vagy alacsonyabb lehet. A becsléshez vegye figyelembe a munkaszüneteket és az alacsonyabb terheléssel jellemzett időszakokat. A fentiek szerint megbecsült értékek alapján határozzon meg óvintézkedéseket, például szervezeti intézkedéseket a felhasználó számára.

Cikksz.		5707 003 X	5707 004 3	5707 040 X	5707 005 X	5707 006 X	5707 007 X
$a_{h, SG}/K_{h, SG}^*$	m/s ²	6,0/1,5	6,0/1,5	6,0/1,5	6,0/1,5	6,0/1,5	6,8/1,5
$a_{h, DS}/K_{h, DS}^*$	m/s ²	<2,5/1,5	<2,5/1,5	<2,5/1,5	<2,5/1,5	<2,5/1,5	3,0/1,5
L_{pA}/K_{pA}	dB (A)	93,0/3	94,5/3	94,5/3	93,0/3	93,0/3	93,0/3
L_{WA}/K_{WA}	dB (A)	104,0/3	105,5/3	105,5/3	104,0/3	104,0/3	104,0/3

Rezgés összértéke (három irány vektorösszege), az EN 60745 szerint meghatározva:

- $a_{v, SG}$ = rezgés kibocsátási érték (felületek csiszolása)
- $a_{v, DS}$ = rezgés kibocsátási érték (csiszolás csiszolótányérral)
- $K_{h, SG/DS}$ = bizonytalanság (rezgés)

Jellemző A-súlyozott hangszint:

- L_{pA} = hangnyomásszint
- L_{WA} = hangteljesítményszint
- K_{pA}, K_{WA} = bizonytalanság

* A megadott rezgés kibocsátási értékeket

- szabványos vizsgálati eljárás szerint határoztuk meg, így felhasználhatók egy másik elektromos készülékkel való összehasonlításhoz.
- felhasználhatja az expozíció első becslésére.

Rendeltetésszerű használat

A készülék kizárólag köszörűként, csiszolópapíros csiszolóként, drótkéfével végzett munkára, valamint fém, beton, kő és hasonló anyagok víz nélküli darabolására használható. Kizárólag eredeti Würth tartozékokat használjon. Az ettől eltérő vagy ezen túlmenő használat nem rendeltetésszerű használatnak minősül!

A nem rendeltetésszerű használatból eredő károkért a felhasználót terheli a felelősség.

A készülék részei (I/II. ábra)

- 1 tolókapcsoló a be- és kikapcsoláshoz
- 2 állítókerék a fordulatszám beállításához**
- 3 kapcsológomb**
- 4 bekapcsolásgátló**
- 5 gumi csiszolótányér csiszolólapal*
- 6 fazékkefe*
- 7 kiegészítő fogantyú / rezgéselnyelő kiegészítő fogantyú**
- 8 körmöskulcs**
- 9 kétlyukú szorítóanya**
- 10 gyorsszorító anya (Q-Nut)**
- 11 csiszolószerszám*
- 12 felpattintható védőburkolat darabolótárcsákkal*
- 13 védőburkolat
- 14 tartókarima
- 15 tengely
- 16 tengelyreteszelő gomb
- 17 reteszelőkar

* tartozék, nem része a szállítási terjedelemlnek
 ** a felszereltségtől függően

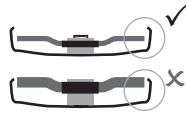

Kizárólag olyan betétszerszámokat használjon, amelyeken a védőburkolat legalább 3,4 mm-rel túlnyúlik.

Védőburkolat csiszoláshoz

Nagyolótarcsákkal, lamellás csiszolótarcsákkal, gyémánt darabolótárcsákkal történő munkavégzéshez.

- ▶ Nyomja le és tartsa lenyomva a reteszelőkart [17].
- ▶ Helyezze fel a védőburkolatot [13] a tengely végére az ábrán látható módon.
- ▶ Állítsa be a védőburkolat helyzetét annak megfelelően, ahogy a gépet a kezében tartja. Ehhez forgassa el a védőburkolatot a kívánt helyzetbe.
- ✓ A védőburkolat zárt oldala a kezelő felé nézzen.
- ▶ Engedje fel a reteszelőkart, és forgassa el a védőburkolatot, amíg a reteszelő kar érezhetően be nem kattann.
- ▶ Ellenőrizze a rögzítettséget: a kar legyen bekatantva, és a védőburkolatot ne lehessen elforgatni.

Felpattintható védőburkolat daraboláshoz

Darabolótárcsákkal, gyémánt darabolótárcsákkal történő munkavégzéshez.

- ▶ A felpattintható védőburkolat [12] felszerelésével a védőburkolat **daraboláshoz is használható**.

Üzembe helyezés

Figyelem !

Üzembe helyezés előtt hasonlítsa össze, hogy az adattáblán megadott hálózati feszültség és hálózati frekvencia megegyezik-e az áramhálózat jellemzőivel.

A kiegészítő fogantyú felszerelése

⚠ VIGYÁZAT !



Komoly sérülések veszélye.
 ▶ Kizárólag felszerelt kiegészítő fogantyúval [7] végezzen munkát!

- ▶ A kiegészítő fogantyút jól csavarozza fel a gép jobb vagy bal oldalára.

A védőburkolat felszerelése (II. ábra)

⚠ VIGYÁZAT !



Komoly sérülések veszélye.
 ▶ Biztonsági okokból kizárólag az adott csiszolószerszámhoz tartozó védőburkolatot használja!

A csiszolótárcsa felszerelése

⚠ FIGYELMEZTÉS !



Komoly sérülések veszélye.
 ▶ Minden átszerelési munka előtt húzza ki a hálózati csatlakozódugót a dugaszoló aljzatból.
 ▶ A gép legyen kikapcsolva és nyugalmi állapotban.

A tengely reteszelése

- ▶ Nyomja be a tengelyreteszelő gombot [16], majd kézzel forgassa el a tengelyt annyira, hogy a tengelyreteszelő gomb érezhetően bekatantjon.

A csiszolószerszám felhelyezése

- ▶ Helyezze fel a tartókarimát [14] a tengelyre.
- ✓ Akkor helyezte fel helyesen, ha azt nem lehet elforgatni a tengelyen.
- ▶ Helyezze fel a csiszolószerszámot [11] a tartókarimára [14].
 - A csiszolótárcsának egyenletesen kell felfeküdnie a tartókarimára.
 - A daraboló-csiszoló tárcsa lemezpereme fekszen fel a tartókarimára.

VIGYÁZAT!



Komoly sérülések veszélye.

- Biztonsági okokból a darabolótárcsákhoz tartozó védőburkolatot használja darabolótárcsával végzett munka esetén.

Kétlyukú szorítóanya (felszereltségtől függően)

A kétlyukú szorítóanya rögzítése

Figyelem!

A kétlyukú szorítóanya [9] két oldala különböző.

Csavarozza fel a kétlyukú szorítóanyát [9] a tengelyre:

- A** Vékony csiszolótárcsák esetén
 - A kétlyukú szorítóanya [9] gyűrűs része felfelé nézzen, hogy biztonságosan befogathassa a vékony csiszolótárcsát.
- B** Vastag csiszolótárcsák esetén
 - A kétlyukú szorítóanya [9] gyűrűs része lefelé nézzen, hogy biztonságosan felhelyezhesse a kétlyukú szorítóanyát a tengelyre.
- Reteszelje a tengelyt.
- Húzza meg a kétlyukú szorítóanyát a körmőskulccsal [8] az óra járásával megegyező irányba.

A kétlyukú szorítóanya oldása

- Reteszelje a tengelyt.
- Csavarozza le a kétlyukú szorítóanyát [9] a körmőskulccsal [8] az óra járásával ellentétes irányba.

Gyorszorító anya (felszereltségtől függően)

A gyorszorító anya rögzítése

Figyelem!

A gyorszorító anya [10] csak „gyorszorító rendszerrel” rendelkező gépekre szerelhető fel.

Figyelem!

Ha a csiszolószerszám [11] a befogatásnál vastagabb, mint 6,8 mm, akkor a gyorszorító anyát tilos használni!

- Használja a kétlyukú szorítóanyát [9] a körmőskulccsal [8].

- Reteszelje a tengelyt.
- Helyezze fel a tengelyre [15] a gyorszorító anyát [10] úgy, hogy a két bütők becsússzon a tengely hornyába.
- Húzza meg kézzel a gyorszorító anyát az óra járásával megegyező irányba.
- A gyorszorító anya végleges rögzítéséhez rántsa meg a csiszolószerszámot az óra járásával megegyező irányba.

A gyorszorító anya oldása

Figyelem!

- A tengelyt csak akkor szabad megállítani a piros tengelyreteszelő gombbal [16], ha fel van szerelve a gyorszorító anya [10]!
- A gép a kikapcsolást követően még utánforog. A csiszolószerszám megállása előtt röviddel nyomja meg a piros tengelyreteszelő gombot [16].
- ✓ A gyorszorító anya [10] magától kiold kb. fél fordulattal, így nagyobb erőfelfejtés és szerszám nélkül lecsavarozható.

Használat

A fordulatszám beállítása (felszereltségtől függően)

- Állítsa be az állítókerékkel [2] az ajánlott fordulatszámot.
 - (kis szám = alacsony fordulatszám; nagy szám = magas fordulatszám)
- Daraboló-csiszoló, nagyolótárcsa, fazékcsiszoló, gyémánt darabolótárcsa: magas fordulatszám
- Drótkefe: közepes fordulatszám
- Csiszolótányér: alacsony vagy közepes fordulatszám



Információ

Polírozási munkákhoz sarokpolírozonk használatát javasoljuk.

Be- és kikapcsolás

FIGYELMEZTETÉS!



Komoly sérülések veszélye.

- A gépet mindig két kézzel fogja.
- Kapcsolja be a gépet, mielőtt a betétszerszámot a munkadarabra helyezné.

FIGYELMEZTETÉS !



Véletlen elindulás miatti veszély.

- Mindig kapcsolja ki a gépet, ha a csatlakozódugót kihúzza a dugaszoló aljzatból vagy ha megszakadt az áramellátás.

VESZÉLY !



Porrobbanás miatti veszély.

- Kerülje el, hogy a gép további port és forgácsot szíjjon be.
- Be- és kikapcsoláskor tartsa távol a gépet a lerakódott portól.

FIGYELMEZTETÉS !



Komoly sérülések veszélye.

- Folyamatos bekapcsolás esetén a gép akkor is tovább forog, ha már kicsavarodott a kezéből.
- Ezért mindig két kézzel fogja a gépet az erre szolgáló fogantyúknál, vegyen fel stabil testtartást és összpontosítva dolgozzon.

Tolókapcsolóval ellátott gépek

Bekapcsolás

- ▶ Tolja előre a tolókapcsolót [1].
- A folyamatos bekapcsoláshoz nyomja le ezután annyira, hogy bekattanjon.

Kikapcsolás

- ▶ Nyomja le a tolókapcsoló [1] hátsó részét, és engedje fel.

Holtember-kapcsolóval ellátott gépek

Bekapcsolás

- ▶ Tolja a bekapcsolásgátlót [4] a nyíl irányába, és nyomja meg a kapcsológombot [3].

Kikapcsolás

- ▶ Engedje fel a kapcsológombot [3].

Munkautasítások

Csiszolás

- ▶ Közepes erővel nyomja rá a gépet, és mozgassa ide-oda a felületen, hogy a munkadarab felülete ne forrósodjon fel túlságosan.

Nagyoló csiszolás

- ▶ A jó munkaeredmény érdekében 30 - 40°-os állásszög mellett végezze a munkát.

Darabolás

Figyelem !

- Daraboláskor mindig ellenirányban végezze a munkát.
- Ellenkező esetben feláll a veszélye annak, hogy a gép ellenőrizetlenül kiugrik a vágatból.
- ▶ Közepes, a megmunkálandó anyaghoz igazodó előtolással dolgozzon. Ne akadjon el a szerszám, ne nyomja rá, ne rángassa.

Csiszolópapírral végzett csiszolás

- ▶ Közepes erővel nyomja rá a gépet, és mozgassa ide-oda a felületen, hogy a munkadarab felülete ne forrósodjon fel túlságosan.

Drótkéfével végzett munka

- ▶ Közepes erővel nyomja rá a gépet.

Karbantartás és tisztítás

FIGYELMEZTETÉS !



Elektromos áram miatti veszély.

- A készüléken kizárólag kihúzott hálózati csatlakozódugó mellett végezzen karbantartási és tisztítási munkákat.

VIGYÁZAT !



Egyes anyagok pora egészségkárosító lehet.

- Használjon por- vagy légzésvédő álarcot.

A motor tisztítása

- ▶ A gépet rendszeresen, gyakran és alaposan fúvassa ki sűrített levegővel a hátsó szellőzőnyílásokon keresztül. Eközben tartsa erősen a gépet.

VIGYÁZAT!



Sérülések vagy anyagi károk veszélye szakszerűtlen műveletek miatt.

- Ne nyissa ki a készüléket.
- A készüléket kizárólag a Würth szerviztechnikusa nyithatja ki.
- Minden ápolási és karbantartási munkánál tartsa be az érvényes biztonsági és baleset-megelőzési előírásokat.

Hibaelhárítás

A gép nem működik. Az elektronika kijelzője (felszereltségtől függően) villog:

Működésbe lépett az újbóli bekapcsolás elleni védelem. Ha bekapcsolt gép mellett dugják be a hálózati csatlakozót vagy állítják ismét helyre az áramellátást áramszünet után, a gép nem indul be.

- ▶ Kapcsolja ki, majd ismét be a gépet.

Tartozékok és pótalkatrészek

Amennyiben a készülék a gondos gyártási és ellenőrzési eljárások ellenére meghibásodik, akkor a javítást a Würth masterService egyik műhelyével vegyesse el.

Bármilyen kérdés és pótalkatrészek rendelése esetén, kérjük, feltétlenül adja meg a készülék adattábláján szereplő cikkszámot.

A készülék aktuális alkatrészlistáját megtalálhatja az interneten a „<http://www.wuerth.com/partsmanager>” címen vagy megrendelheti a legközelebbi Würth-kirendeltségtől.

Ártalmatlanítás



A készüléket semmi esetre se dobja a szokásos háztartási hulladékba. A készüléket egy engedéllyel rendelkező hulladékfeldolgozó üzemen vagy a helyi önkormányzati

hulladékgyűjtőn keresztül ártalmatlanítsa. Tartsa be az aktuálisan érvényes előírásokat. Kétség esetén vegye fel a kapcsolatot a hulladékfeldolgozó üzemmel. A csomagolóanyagokat környezetkímélő módon ártalmatlanítsa.

Garancia

Erre a Würth készülékre a vásárlás dátumától számítva a törvényben előírt, illetve az adott országgal hatályos rendelkezéseknek megfelelő garanciát vállalunk (számlával vagy szállítólevéllel történő igazolás alapján). A keletkezett károkat pótszállítás vagy javítás útján szüntetjük meg. A garancia nem terjed ki azokra a károkra, amelyek szakszerűtlen kezelésre vezethetők vissza. Reklamációt csak akkor áll módunkban elfogadni, ha a készüléket szétszedetlen állapotban eljuttatják valamelyik Würth-kirendeltséghez, illetve leadják a Würth külső képviselői munkatársánál vagy a Würth által felhatalmazott vevőszolgálatnál. Műszaki változtatások joga fenntartva. A nyomtatási hibákért nem vállalunk felelősséget.

CE Megfelelőségi nyilatkozat

Kizárólagos felelősségünk tudatában kijelentjük, hogy ez a termék megfelel a következő szabványoknak és normatív dokumentumoknak:

Szabványok

- EN 60745

a következő irányelvek rendelkezéseinek megfelelően:

EK-irányelv

- 2006/42/EK
- 2016. április 19-ig: 2004/108/EK, ab 2016. április 20-tól: 2014/30/EU
- 2011/65/EU

Műszaki dokumentáció beszerezhető:
Adolf Würth GmbH & Co. KG, Abt. PCM
Reinhold-Würth-Straße 12 - 17,
74653 Künzelsau, Németország



M. Strobel
Termékmenedzser
vezető



Dr.-Ing. S. Beichter
Cégvezető,
minőségügyi vezető

Künzelsau: 2015. november 10.



Před prvním použitím přístroje si přečtete tento návod k použití a informace v něm uvedené dodržujte.

Návod k obsluze uchovejte pro pozdější použití nebo pro dalšího vlastníka.

- ▶ Před prvním uvedením do provozu je bezpodmínečně nutné, abyste si přečetli bezpečnostní pokyny!
 - Při nedodržení pokynů uvedených v návodu na použití a bezpečnostních pokynů může dojít ke vzniku škod na přístroji a ohrožení obsluhy nebo jiných osob.
- ▶ Všechny osoby, které se podílejí na uvedení přístroje do provozu, na jeho obsluze, údržbě a opravách, k tomu musí mít odpovídající kvalifikaci.
- ▶ **opravy přístroje smí provádět pouze osoby, které k tomu mají oprávnění a jsou k tomu vyškoleny.** Vždy používejte originální náhradní díly společnosti Adolf Würth GmbH & Co. KG. Tak je zaručeno, že zůstane zachována bezpečnost přístroje.

Značky a symboly v této příručce

Značky a symboly v této příručce vám mají pomoci k tomu, abyste příručku a stroj mohli rychle používat.



Informace

Informuje o neefektivnějším a nejpraktičtějším způsobu využívání přístroje a tohoto návodu.

- ▶ **Pracovní postupy**
Definovaný sled pracovních kroků vám usnadní správné a bezpečné používání.
- ✓ **Výsledek**
Zde naleznete popsany výsledek sledu pracovních kroků.

[1] Číslo pozice

Číslo pozice jsou v textu označena hranatými závorkami.

Stupně nebezpečí varovných textů

V tomto návodu k obsluze jsou použity dále uvedené stupně nebezpečí, které slouží k varování před možnými nebezpečnými situacemi a upozorňují na důležité bezpečnostní předpisy:

⚠ NEBEZPEČÍ!



Hrozí bezprostřední nebezpečí a v případě, že nebudou dodržena bezpečnostní opatření, může dojít k těžkým poraněním nebo smrti. Opatření bezpodmínečně dodržte.

⚠ VÝSTRAHA!



Nebezpečná situace může nastat a v případě nedodržení bezpečnostního opatření může dojít k těžkému poranění nebo smrti. Pracujte s maximální opatrností.

⚠ POZOR!



Může dojít ke vzniku nebezpečné situace a v případě nedodržení bezpečnostního opatření může dojít k lehkým nebo středním poraněním.

Pozor!

Může dojít ke vzniku nepříznivé situace a ke vzniku škod na majetku.

Struktura bezpečnostních pokynů

⚠ NEBEZPEČÍ!



- Druh a zdroj nebezpečí!
- ➔ Důsledky při nedodržení
- Opatření proti vzniku nebezpečí



Všeobecné bezpečnostní pokyny



VAROVÁNÍ

Přečtete si všechny bezpečnostní pokyny a upozornění. Nedodržení bezpečnostních upozornění a pokynů může zapříčinit úraz elektrickým proudem, požár nebo těžká poranění. Všechna bezpečnostní upozornění a pokyny si uschovejte pro budoucí použití.



Speciální bezpečnostní upozornění

Společné bezpečnostní pokyny pro broušení, broušení smirkovým papírem, práce s drátěnými kartáči a rezání brusným kotoučem:

Použití

- a) **Toto elektrické nářadí je určeno k používání jako bruska, bruska s brusným papírem, drátěný kartáč a řezací bruska. Dodržujte všechny bezpečnostní pokyny, návody, zobrazení a údaje, které s přístrojem dostáváte.** V případě nedodržení dále následujících postupů může dojít k úrazu elektrickým proudem, požáru a/nebo těžkým poraněním.
- b) **Toto elektrické nářadí není určeno k leštění.** Použití, pro která není elektrické nářadí určeno, mohou způsobit vznik nebezpečí a úrazů.
- c) **Nepoužívejte žádné příslušenství, které nebylo výrobcem speciálně pro toto elektrické nářadí určeno a doporučeno.** Pouhá skutečnost, že na elektrické nářadí můžete příslušenství namontovat, nezaručuje bezpečné používání.
- d) **Povolený počet otáček osazovaného nástroje musí být minimálně stejný, jako je maximální počet otáček uvedený na elektrickém nářadí.** Příslušenství, které se otáčí rychleji, než kolik je povoleno, se může rozlomit a rozlétnout se.
- e) **Vnější průměr a tloušťka nástavce musí odpovídat rozměrům uvedeným pro elektrickým nářadí.** Špatně dimenzované nástavce mohou být nedostatečně odstíněny nebo kontrolovány.
- f) **Nástavce se závitem musí přesně dosednout na brusné vřeteno elektrického nářadí. U nástavců připevněných přes přírubu musí otvor pro uchycení přesně odpovídat tvaru příruby.** Nástavce, které na přípravku pro uchycení elektrického nástroje nesedí přesně, se otáčejí nerovnoměrně, silně vibrují a mohou vést ke ztrátě kontroly.
- g) **Nepoužívejte nástavce, které jsou poškozené. Před každým používáním nástavce, jako je brusný kotouč, zkontrolujte, zda se neodlupuje a nejsou na něm rýhy nebo praskliny. U brusného talíře zkontrolujte, zda na něm nejsou trhliny, není obroušený nebo silně opotřebovaný. Přesvědčte se, že v drátěném kartáči nejsou uvolněné nebo zlámané dráty. Dojde-li k pádu elektrického nářadí nebo nástavce, zkontrolujte, zda nedošlo k poškození, a nebo použijte nepoškozený nástavec. Po kontrole a nasazení nástavce nechte přístroj po dobu jedné minuty běžet na maximální otáčky. Přitom zajistěte, abyste Vy sami, ani osoby v blízkosti stroje, byli z dosahu roviny rotujícího nástavce.** Poškozené osazované nástroje se většinou rozlámou během doby zkoušení.
- h) **Používejte osobní ochranné pomůcky. V závislosti na používání přístroje noste ochranný štít, ochranu očí nebo ochranné brýle. V případě potřeby noste masku proti prachu, ochranu sluchu, ochranné rukavice nebo speciální zástěru, která Vás ochrání před brusnými částicemi nebo kousky materiálu.** Oči by měly být chráněny před odletujícími cizími tělesy, která při různých použitích vznikají. Ochranná maska proti prachu nebo ochranná dýchačí maska musí být použity pro filtrování prachu, který při použití vzniká. Pokud jste po dlouhou dobu vystaveni hlasitému hluku, můžete utrpět ztrátu sluchu.
- i) **Dbejte na to, aby se ostatní osoby zdržovaly v bezpečné vzdálenosti od Vašeho pracovního prostoru. Každý, kdo do pracovního prostoru vstoupí, musí používat osobní ochranné pomůcky.** Úlomky z obrobku nebo odlomeného nástavce mohou odletovat a způsobit poranění i mimo vlastní pracovní prostor.
- j) **Při vykonávání prací, při nichž může nástavec narazit na skryté elektrické vedení nebo na vlastní síťový kabel, přístroj držte pouze za izolované plochy určené pro držení.** Kontakt s vedeními pod napětím může také přivést napětí na kovové součásti přístroje a způsobit úraz elektrickým proudem.



Speciální bezpečnostní upozornění

k) **Držte síťový kabel z dosahu otáčejících se nástavců.**

Dojde-li k tomu, že ztratíte nad přístrojem kontrolu, můžete dojít k proříznutí nebo zachycení síťového kabelu a Vaše ruka nebo paže se může dostat do otáčejícího se nástavce.

l) **Elektrické nářadí nikdy neodkládejte dřív, než se nástavec zcela zastaví.** Otáčející se nástavec se může dočasně odkládat plochy, čímž může dojít ke ztrátě kontroly na elektrickém nářadí.

m) **Při přenášení elektrického nástroje jej nenechávejte v chodu.** Vaše oblečení může být náhodným kontaktem s otáčejícím se nástavcem zachyceno a nástavec se může zavrtat do Vašeho těla.

n) **Pravidelně čistěte větrací otvory Vašeho elektrického nářadí.** Výduchy motoru vtahují do těla přístroje prach a silné nánosy kovového prachu mohou způsobit nebezpečí úrazu elektrickým proudem.

o) **Elektrické nářadí nepoužívejte v blízkosti hořlavých materiálů.** Jiskry mohou způsobit vznícení těchto materiálů.

p) **Nepoužívejte nástavce, které vyžadují používání chladicího prostředku.** Použití vody nebo jiných kapalných chladicích prostředků mohou způsobit úraz elektrickým proudem.

Zpětný náraz a odpovídající bezpečnostní pokyny

Zpětný náraz je náhlá reakce způsobená zaseknutím nebo zablokováním otáčení nástavce, jako je brusný kotouč, brusný talíř, drátěný kartáč apod. Zaseknutí nebo zablokování způsobí okamžité zastavení otáčejícího se nástavce. V důsledku toho dojde k urychlení nekontrolovaného elektrického nářadí proti směru otáčení nástavce v místě zablokování. Dojde-li např. k zaseknutí nebo zablokování brusného kotouče v obrobku, může dojít k zachycení okraje brusného kotouče, který je zanořen do obrobku, odlomení brusného kotouče nebo k zpětnému nárazu. Brusný kotouč se pak pohybuje směrem k nebo od osoby, která nástroj obsluhuje - v závislosti na směru otáčení kotouče v místě zablokování. Přitom může dojít i ke zlomení brusného kotouče. Zpětný náraz je důsledkem špatného nebo nesprávného používání elektrického nástroje. Prostřednictvím vhodných bezpečnostních opatření, která jsou uvedena dále, je možné mu zabránit.

a) **Elektrické nářadí držte pevně a tělo a paže mějte v pozici, ve které můžete silu zpětného nárazu zadržet. Vždy používejte přidavnou rukojeť, pokud je dodána, abyste měli maximální kontrolu nad silou zpětného nárazu nebo nad reakčními momenty při rozběhu stroje.** Osoba obsluhující stroj může pomocí vhodných bezpečnostních opatření síly zpětného nárazu a reakce překonat.

b) **Nikdy nedávejte ruku do blízkosti otáčejících se nástavců.** Nástavec se při zpětném nárazu může dostat nad Vaši ruku.

c) **Vyvarujte se tomu, aby se Vaše tělo dostalo do prostoru, ve kterém se elektrické nářadí pohybuje při zpětném nárazu.** Zpětný náraz trhne elektrickým nástrojem ve směru proti pohybu brusného kotouče v místě zablokování.

d) **Pracujte se maximální opatrností na místech s rohy, ostrými okraji apod. Vyvarujte se tomu, aby došlo k trhnutí nebo vzprícení obrobku.** V rozích, na ostrých okrajích nebo při odražení má otáčející se nástavec tendence se zaseknout. To způsobí ztrátu kontroly nebo zpětný náraz.

e) **Nepoužívejte řetězové nebo zubatý pilový list.** Takové nástavce často způsobí zpětný náraz nebo ztrátu kontroly nad elektrickým nářadím.

Zvláštní bezpečnostní pokyny k broušení a k řezacímu broušení:

a) **Používejte pouze brusné nástavce, které jsou pro Vaše elektrické nářadí schváleny, a ochranný kryt, který je pro toto elektrické nářadí určen.** Brusné nástroje, které nejsou pro toto elektrické nářadí určeny, mohou být nedostatečně odstíněny a nejsou bezpečné.

b) **Lomené brusné kotouče musí být uchyceny tak, aby se brusná plocha nacházela pod okrajem ochranného krytu.** Nesprávně umístěný brusný kotouč, který přesahuje okraj ochranného krytu, není možné přiměřeným způsobem ochránit.



Speciální bezpečnostní upozornění

- c) Ochranný kryt musí být na elektrickém nářadí bezpečně uchycen a nastaven pro zajištění maximálního bezpečí tak, aby směrem k operátorovi směřoval co možná nejmenší díl brusného nástroje.** Ochranný kryt pomáhá ochránit operátora před případným kontaktem s brusným nástrojem, stejně tak jako před jiskrami, které by mohly způsobit vznícení oblečení.
- d) Brusné nástroje smí být použity pouze doporučenými způsoby.** Např.: nikdy nepoužívejte k broušení boční plochu rozbrušovacího kotouče. Rozbrušovací kotouče jsou určeny k oddělování materiálu okrajem kotouče. Působení boční síly na tyto brusné nástroje může vést k jejich rozlomení.
- e) Vždy používejte nepoškozenou upínací přírubu správné velikosti a tvaru pro Vámi zvolený brusný kotouč.** Vhodné příruby podírají brusný kotouč a snižují tak nebezpečí zlomení brusného kotouče. Příruby pro rozbrušovací kotouče se mohou lišit od přírub pro ostatní brusné kotouče.
- f) Nepoužívejte použité brusné kotouče z většího elektrického nářadí.** Brusné kotouče pro větší elektrické nářadí nejsou určeny pro vyšší otáčky menších elektrických nástrojů a mohou se zlomit.
- d) Nikdy elektrické nářadí znovu nezapínejte, dokud je v obrobku.** Nechte nejprve rozbrušovací kotouč dosáhnout maximálního počtu otáček a pak teprve s řezáním pomalu pokračujte. V opačném případě může dojít k zablokování kotouče, vyskočení z obrobku nebo ke zpětnému nárazu.
- e) Desky nebo velké obrobky podepřete, aby se zabránilo nebezpečí zpětného nárazu způsobenému sevřením rozbrušovacího kotouče.** Velké obrobky se mohou vlastní vahou prohýbat. Obrobek musí být na obou stranách kotouče podepřen a to jak v blízkosti oddělovacího řezu, tak i na okraji.
- f) Dbejte maximální opatrnosti při provádění „kapsovitých řezů“ do stávajících stěn nebo jiných míst, kam není vidět.** Zanořující se rozbrušovací kotouč může při zařiznutí do plynových, vodovodních či elektrických vedení nebo jiných objektů způsobit zpětný náraz.

Zvláštní bezpečnostní pokyny k broušení smirkovým papírem:

- a) Nepoužívejte nadměrně velké brusné listy, ale řiďte se pokyny výrobce k velikosti brusných listů.** Brusné listy, které brusný talíř přesahují, mohou způsobit poranění a mohou také způsobit zablokování, roztržení brusných listů nebo zpětný náraz.

Zvláštní bezpečnostní pokyny k práci s drátěnými kartáči:

- a) Mějte na paměti, že z drátěného kartáče se i při běžném používání uvolňují kousky drátu.** Nepřetěžujte dráty kartáče příliš vysokým přitlačením. Odletující kousky drátu mohou velmi snadno proniknout tenkým oblečením a/nebo kůží.
- b) Je-li doporučeno použití ochranného krytu, zabraňte tomu, aby se ochranný kryt a drátěný kartáč mohly dotknout.** Talířové a hrcové kartáče mohou při přitlačení a v důsledku odstředivé síly zvětšit svůj průměr.

Další zvláštní bezpečnostní pokyny pro řezací broušení:

- a) Vyvarujte se zablokování rozbrušovacího kotouče nebo příliš vysokému přitlačení.** Nedělejte příliš hluboké řezy. Přetížení rozbrušovacího kotouče zvyšuje jeho zatížení a pravděpodobnost vzpříčení nebo zablokování a s tím možnost zpětného nárazu nebo rozlomení brusného nástavce.
- b) Vyhnete se oblasti pře a za rotujícím rozbrušovacím kotoučem.** Pokud pohybuje rozbrušovací kotoučem v obrobku směrem od sebe, může v případě zpětného nárazu dojít k vymrštění elektrického nástroje s rotujícím kotoučem přímo na Vás.
- c) V případě, že se rozbrušovací kotouč zasekne nebo přerušíte práci, přístroj vypněte a podržte jej na místě, dokud nedojde k úplnému zastavení kotouče.** Nikdy se nepokoušejte ještě běžící rozbrušovací kotouč z řezu vytáhnout. Může dojít k zpětnému nárazu. Zjistěte a odstraňte příčinu zaseknutí.



Další bezpečnostní pokyny



VÝSTRAHA!



Nebezpečí vážných poranění.

► Vždy používejte ochranné brýle

- Používejte elastické vložky, pokud byly k brusnému prostředku přiloženy a pokud jsou potřebné.
- Dodržujte pokyny od výrobce nástroje a příslušenství! Chraňte kotouče před mastnotou a nárazem!
- Brusné kotouče musí být řádně uchovávány a udržovány podle pokynů výrobce.
- Nikdy nepoužívejte rozbrušovací kotouče k hrubováním broušením
- Rozbrušovací kotouče nesmí být vystaveny žádnému bočnímu tlaku.
- Obrobek musí pevně dosedat a být zajištěn proti sklouznutí, např. pomocí upínacích zařízení.
- Velké obrobky musí být dostatečně podepřeny.
- Pokud používáte nástavce se závitem, nesmí se konec řetene dotýkat dna otvoru brusného nástroji. Dbejte na to, aby byl závit v nástavci dostatečně dlouhý, aby postačoval na celou délku vřetene.
- Závit v nástavci musí odpovídat závitů na vřetenu. Délka vřetene a závit vřetene viz Technické údaje.
- Při zpracování především kovů může docházet k usazování vodivého prachu uvnitř stroje. Tak může dojít k převedení elektrické energie na kryt stroje. To může způsobit dočasné nebezpečí úrazu elektrickým proudem. Proto je nutné běžící stroj pravidelně, často a důkladně profouknout tlakovým vzduchem skrz zadní větrací otvory. Stroj přitom musí být bezpečně uchycen.
- Doporučuje se používat stacionární odsávací zařízení a předradit ochranný spínač FI proti parazitnímu proudu. Při vypnutí úhlové brusky ochranným spínačem FI musí být stroj zkontrolován a vyčištěn.
- Prach z materiálů, jako je nátěr z obsahem olova, některé druhy dřeva, minerálů a kovů mohou být zdraví škodlivé.
- Kontakt nebo vdechnutí prachu může způsobit alergickou reakci a/nebo onemocnění dýchacích cest uživatele nebo osob nacházejících se v jeho blízkosti.
- Různý prach, jako prach z dubu nebo buku, jsou považovány za rakovinotvorné, především ve spojení s přídatnými látkami pro ošetření dřeva (chroman, impregnační látky).
- Kontakt nebo vdechnutí prachu může způsobit alergickou reakci a/nebo onemocnění dýchacích cest uživatele nebo osob nacházejících se v jeho blízkosti.
- Materiály o obsahem azbestu smí zpracovávat pouze odborníci.
- Pokud možno používejte odsávání prachu.
- Zajistěte dobré větrání pracoviště.
- Doporučuje se nosit ochrannou dýchací masku filtrační třídy P2.
- Dodržujte předpisy pro zpracovávané materiály, které jsou platné ve Vaší zemi.
- Nesmí se pracovat s materiály, při jejichž zpracování se uvolňuje zdraví škodlivý prach nebo výpary (např. azbest).
- Zajistěte, aby při práci v prašném prostředí byly volně větrací otvory.
- Pokud je nutné prach odstranit, nejprve elektrické nářadí odpojte z elektrické sítě (pomocí nekovového předmětu). Vyvarujte se poškození vnitřních součástí.
- Poškozené, neokrouhlé, resp. vibrující nástroje se nesmí používat.
- Vyvarujte se poškození plynovým nebo vodovodních potrubí, elektrických vedení a nosných stěn (statiky).
- Při používání stroje v otevřeném prostoru: Předřaďte ochranný spínač FI a max. spínacím proudem (30 mA)!
- Před prováděním jakéhokoliv nastavení, změny vybavení nebo údržby vytáhněte zástrčku ze zásuvky.
- Pokud je přídatná rukojeť poškozena nebo má trhliny, musí být vyměněna. Stroj s poškozenou přídatnou rukojetí nepoužívejte.
- Pokud je ochranný kryt poškozen nebo má trhliny, musí být vyměněn. Stroj s poškozeným ochranným krytem nepoužívejte.
- Toto elektrické nářadí není určeno k leštění. V případě použití, které není v souladu se stanoveným určením, nároky na záruční plnění zaničují! Může dojít k přehřátí motoru a poškození elektronářadí. Pro leštění doporučujeme naše úhlové leštičky.

Technické údaje

Výr. č.		5707 003	5707 004	5707 040	5707 005	5707 006	5707 007
		X	3	X	X	X	X
Jmenovitý příkon	W	1 000	1 200	1 200	1 400	1 700	1 700
Výstupní výkon	W	590	710	710	800	1 040	1 040
Volnoběžný počet otáček	min ⁻¹	10 500	11 000	11 000	11 000	11 000	9 600
Rozsah nastavení počtu otáček	min ⁻¹	-	-	-	2 800 - 11 000	-	-
Ø brusného kotouče, max.	mm	125	125	125	125	125	150
Závit vřetene	mm	M14	M14	M14	M14	M14	M14
Délka vřetene brusného kotouče	mm	20	20	20	20	20	20
Ochrana proti opětovnému spuštění		✓	-	✓	✓	✓	✓
Konstantní elektronika		✓	-	-	✓	✓	✓
Ochrana proti přetížení		✓	-	-	✓	✓	✓
Hladký rozběh		✓	-	✓	✓	✓	✓
Ochranný kryt s rychlým přestavením		✓	✓	✓	✓	✓	✓
Rukojeť zabraňující vibracím		-	✓	✓	✓	✓	✓
Odpojení při zpětném rázu		✓	✓	✓	✓	✓	✓
Přednastavený počet otáček		-	-	-	✓	-	-
Funkce okamžitého vypnutí stroje		-	✓	-	-	-	-
max. povolená tloušťka nástavce v místě upnutí při použití matice se dvěma otvory	mm	10	10	10	10	10	10
max. povolená tloušťka nástavce v místě upnutí při použití upínací matice	mm	6,8	6,8	6,8	6,8	6,8	6,8
Hrubovací kotouč/rozbrušovací kotouč: max. povolená tloušťka nástavce	mm	6,8	6,8	6,8	6,8	6,8	6,8
Hmotnost bez síťového kabelu	kg	2,1	2,4	2,4	2,5	2,5	2,6
Stupeň ochrany		□ /II	□ /II	□ /II	□ /II	□ /II	□ /II

Označení na typovém štítku:

n = maximální volnoběžný počet otáček
 ~ = střídavý proud

Informace o emisích hluku/vibracích

VÝSTRAHA!



Při práci může dojít k překročení hladiny hluku 80 dB (A).

➤ Nebezpečí vážných poranění a akustického traumatu.

➤ Použijte ochranu sluchu!

Hodnota emisí

Tyto hodnoty umožňují odhad emisí elektrického nářadí a porovnání různého elektrického nářadí. V závislosti na podmínkách použití, stavu elektrického nářadí nebo nástavců může být skutečné zatížení vyšší nebo nižší. Počítejte při odhadu s pracovními přestávkami a fázemi nižšího zatížení. Určete na základě příslušně přizpůsobených odhadnutých hodnot ochranná opatření pro uživatele, např. organizační opatření.

Výr. č.		5707 003 X	5707 004 3	5707 040 X	5707 005 X	5707 006 X	5707 007 X
$a_{h, SG}/K_{h, SG}^*$	m/s ²	6,0/1,5	6,0/1,5	6,0/1,5	6,0/1,5	6,0/1,5	6,8/1,5
$a_{h, DS}/K_{h, DS}^*$	m/s ²	<2,5/1,5	<2,5/1,5	<2,5/1,5	<2,5/1,5	<2,5/1,5	3,0/1,5
L_{pA}/K_{pA}	dB (A)	93,0/3	94,5/3	94,5/3	93,0/3	93,0/3	93,0/3
L_{WA}/K_{WA}	dB (A)	104,0/3	105,5/3	105,5/3	104,0/3	104,0/3	104,0/3

Celková hodnota vibrací (vektorový součet tří směrů) zjištěný podle EN 60745:

$a_{h, SG}$	= hodnota emise vibrací (broušení povrchů)
$a_{h, DS}$	= hodnota emise vibrací (broušení s brusným talířem)
$K_{h, SG/DS}$	= nejistota (vibrace)

Typická hladina akustického tlaku:

L_{pA}	= hladina akustického tlaku
L_{WA}	= hladina akustického výkonu
K_{pA}, K_{WA}	= nejistota

* Uvedené hodnoty vibrací:

- Byly naměřeny během normovaného testovacího postupu a mohou být použity k porovnání jednoho elektrického nástroje s jiným.
- Je možné je použít pro počáteční odhad expozice.

Použití v souladu se stanoveným účelem

Přístroj je určen k použití pouze jako bruska, bruska s brusným papírem, pro práce s drátěnými kartáči a k rozbrušování kovu, betonu, kamene a podobných materiálů bez použití vody. Používejte pouze originální příslušenství společnosti Würth. Jakékoliv jiné použití je považováno za použití v rozporu se stanoveným určením.

Odpovědnost za škody způsobené v důsledku použití v rozporu se stanoveným určením nese uživatel.

Součásti přístroje (obr. I/II)

- 1 Přepínač pro zapnutí/vypnutí
- 2 Regulační kolečko pro nastavení otáček**
- 3 Spoušť**
- 4 Pojistka proti zapnutí**
- 5 Gumový brusný talíř s brusným listem*
- 6 Hrnčový kartáč*
- 7 Přídavná rukojeť/Přídavná rukojeť ke tlumení vibrací**
- 8 Klíč na úhlovou brusku**
- 9 Matice se dvěma otvory**
- 10 Rychloupínací matice (Q-Nut)**
- 11 Brusný nástavec*
- 12 Spona ochranného krytu pro rozbrušování*
- 13 Ochranný kryt
- 14 Opěrná příruba
- 15 Vřeteno
- 16 Aretační hlava vřetene
- 17 Páčka pro aretaci

* Příslušenství, není součástí dodávky.
 ** v závislosti na vybavení

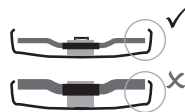

Používejte pouze nástavce, jejichž vzdálenosti od ochranného krytu je minimálně 3,4 mm.

Ochranný kryt k broušení

Určen pro práci s hrubovacími kotouči, lamelovými brusnými talíři, diamantovými rozbrušovacími kotouči.

- ▶ Stlačte a přidržte aretační páčku [17].
- ▶ Ochranný kryt [13] nasadte na vřeteno tak, jak je uvedeno na obrázku.
- ▶ Polohu ochranného krytu přizpůsobte podle držení stroje. Ochranným krytem otáčejte tak dlouho, dokud nedosáhnete požadované polohy.
- ✓ Uzavřená strana ochranného krytu musí směřovat k uživateli.
- ▶ Uvolněte aretační páčku a ochranný kryt otáčejte, dokud aretační páčku zřetelně nezapadne.
- ▶ Zkontrolujte bezpečnou polohu: páčku musí zapadnout a ochranný kryt nesmí být možné otáčet.

Spona ochranného krytu pro rozbrušování

Určena k práci s rozbrušovacími kotouči, diamantovými rozbrušovacími kotouči.

- ▶ S osazenou sponou pro rozbrušování [12] se z ochranného krytu stane **ochranný kryt pro rozbrušování**.

Uvedení do provozu

Pozor!

Před uvedením do provozu zkontrolujte, že síťové napětí a frekvence uvedené na typovém štítku odpovídají síťovému napětí a frekvenci ve vaší rozvodné síti.

Upevnění přídavné rukojeti

⚠ POZOR!



Nebezpečí vážných poranění.
 ▶ Pracujte pouze s nasazenou přídavnou rukojetí [7]!

- ▶ Přídavnou rukojeť pevně přišroubujte na levou nebo pravou stranu stroje.

Upevnění ochranného krytu (obr. II)

⚠ POZOR!



Nebezpečí vážných poranění.
 ▶ Z bezpečnostních důvodů používejte pouze ochranný kryt určený pro konkrétní brusné nástroje.

Upevnění brusného kotouče

⚠ VÝSTRAHA!



Nebezpečí vážných poranění.

- ▶ Před jakoukoliv změnou nastavení nebo vybavení vytáhněte zástrčku ze zásuvky.
- ▶ Stroj musí být zastaven a vypnut.

Aretace vřetene

- ▶ Stiskněte aretační tlačítko vřetene [16] a otáčejte vřeteno rukou, dokud aretační tlačítko zřetelně nezapadne.

Uložení brusného nástavce

- ▶ Opěrnou přírubu [14] nasadte na vřeteno.
- ✓ Správně uchycena je tehdy, pokud ji na vřetenu není možné otáčet.
- ▶ Brusný nástavec [11] položte na opěrnou přírubu [14].
 - Brusný kotouč musí rovnoměrně dosedat na opěrnou přírubu.
 - Plechová příruba rozbrušovacího kotouče musí dosedat na opěrnou přírubu.

⚠ POZOR!



Nebezpečí vážných poranění

- Pro práce s rozbrušovacími kotouči používejte z bezpečnostních důvodů ochranný kryt pro rozbrušování.

Matic se dvěma otvory (v závislosti na vybavení)

Utážení matice se dvěma otvory

Pozor!

Strany matice se dvěma otvory [9] jsou rozdílné.

Matici se dvěma otvory [9] našroubujte na vřeteno tímto způsobem:

- A** Tenké brusné kotouče
 - Nákrůžek matice se dvěma otvory [9] směřuje nahoru, aby bylo možné tenký brusný kotouč bezpečně upnout.
- B** Tlusté brusné kotouče
 - Nákrůžek matice se dvěma otvory [9] směřuje dolů, aby bylo možné tlustý brusný kotouč upevnit na vřeteno.
- Zajistěte vřeteno.
- Pomocí klíče na úhlovou brusku [8] dotáhněte matici se dvěma otvory ve směru hodinových ručiček.

Uvolnění matice se dvěma otvory

- Zajistěte vřeteno.
- Matici se dvěma otvory [9] odšroubujte proti směru hodinových ručiček pomocí klíče na úhlovou brusku [8].

Rychloupínací matice (v závislosti na vybavení)

Utážení rychloupínací matice

Pozor!

Rychloupínací matici [10] upevňujte na stroj pouze pomocí „rychloupínacího systému“.

Pozor!

V případě, že je brusný nástavec [11] v místě upnutí tlustší než 6,8 mm, nesmí být použita rychloupínací matice!

- Použijte matici se dvěma otvory [9] a klíč na úhlovou brusku [8].

- Zajistěte vřeteno.
- Rychloupínací matici [10] nasadte na vřeteno [15] tak, aby oba výstupky zapadly do obou otvorů na vřetenu.
- Rychloupínací matici utáhněte rukou ve směru hodinových ručiček.
- Upínací matici dotáhněte pevný otočením brusného nástavce ve směru hodinových ručiček.

Uvolnění rychloupínací matice

Pozor!

- Vřeteno je možné zastavit pomocí červeného aretačního tlačítka [16] pouze v případě, že je použita rychloupínací matice [10]!
- Stroj po vypnutí doběhne. Krátce před zastavením brusného nástavce stiskněte aretační tlačítko vřetene [16].
- ✓ Rychloupínací matice [10] se samočinně uvolní o cca půl otáčky a bez dodatečného vynaložení síly nebo použití nástroje je možné ji vyšroubovat.

Používání

Nastavení otáček (v závislosti na vybavení)

- Pomocí regulačního kolečka [2] nastavte doporučený počet otáček.
 - (malé číslo = nízký počet otáček; velké číslo = vysoký počet otáček)
- Rozbrušovací, hrubovací kotouč, brusný hrnec, diamantový řezný kotouč: vysoký počet otáček
- Kartáč: střední počet otáček
- Brusný disk: nízký až střední počet otáček



Informace

Pro leštění doporučujeme naše úhlové leštíčky.

Zapnutí/vypnutí

⚠ VÝSTRAHA!



Nebezpečí vážných poranění.

- Stroj vedte vždy oběma rukama.
- Nejprve stroj zapněte, pak nástavec přiložte na obrobek.

⚠ VÝSTRAHA!



Nebezpečí způsobené neúmyslným spuštěním

- Stroj vždy vypněte, pokud vytaáhnete zástrčku ze zásuvky nebo pokud dojde k výpadku proudu.

NEBEZPEČÍ!



Nebezpečí způsobené výbuchem prachu.

- Vyvarujte se tomu, aby byl do stroje nasáván prach a třísky nebo špony.
- Při vypnutí a zapnutí držte stroj z dosahu nahromaděného prachu.

VÝSTRAHA!



Nebezpečí vážných poranění.

- Pokud dojde k vytržení stroje z ruky, při trvalém zapnutí stroj i nadále běží.
- Stroj držte vždy pevně oběma rukama za k tomu určené rukojeti, zaujměte bezpečnou polohu a pracujte soustředěně.

Stroje s přepínací páčkou

Zapnutí

- Přepínací páčku [1] posuňte dopředu.
 - Pro trvalé zapnutí potom sklopte směrem dolů, dokud nedojde k zaklapnutí.

Vypnutí

- Zatlačte na zadní konec přepínací páčky [1] a uvolněte jej.

Stroje s funkcí okamžitého vypnutí stroje

Zapnutí

- Pojistku proti zapnutí [4] posuňte ve směru šipky a stiskněte spoušť [3].

Vypnutí

- Uvolněte spoušť [3].

Pracovní postup

Broušení

- Stroj mírně přitlačte a pohybujte jím nad plochou se a tam tak, aby nedošlo k přílišnému zahřátí povrchu obrobku.

Hrubování broušením

- Pro dosažení dobrého výsledku pracujte se sklonem v úhlu 30° - 40°.

Rozbrušování

Pozor!

- Při rozbrušování vždy pracujte v protisměru!
- V opačném případě vzniká nebezpečí, že stroj nekontrolovaně z řezu vyskočí.
- Postupujte s mírným posuvem s ohledem na zpracovávaný materiál. Nenatáčejte, netlačíte, nekývat.

Broušení brusným papírem

- Stroj mírně přitlačte a pohybujte jím nad plochou se a tam tak, aby nedošlo k přílišnému zahřátí povrchu obrobku.

Práce s drátěnými kartáči

- Stroj mírně přitlačte.

Údržba a čištění

VÝSTRAHA!



Nebezpečí úrazu elektrickým proudem.

- Údržba a čištění provádějte vždy pouze s vytaženou síťovou zástrčkou.

POZOR!



Prach z materiálů mohou být zdraví škodlivé.

- Používejte masku proti prachu nebo ochrannou dýchací masku.

Čištění motoru

- Stroj pravidelně, často a důkladně profoukněte tlakovým vzduchem skrz zadní větrací otvory. Stroj přitom musí být bezpečně uchycen.

⚠ POZOR!



Nebezpečí úrazu nebo poškození majetku v důsledku neodborného zacházení.

- Přístroj neotvírejte.
- Přístroj smí otvírat pouze servisní technik společnosti Würth.
- Při provádění jakékoliv údržby nebo čištění přístroje si dodržujte platné bezpečnostní předpisy a předpisy pro prevenci úrazů.

Odstraňování poruch

Stroj neběží. Elektronický ukazatel signálu (v závislosti na vybavení) bliká:

Došlo k aktivaci ochrany proti opakovanému startu. Pokud se síťová zástrčka zasune při zapnutém stroji nebo pokud se obnoví elektrické napájení po přerušení, stroj se nerozběhne.

- ▶ Stroj vypněte a znovu zapněte.

Příslušenství a náhradní díly

Pokud dojde k selhání přístroje i navzdory správným výrobním a kontrolním postupům, musí být přístroje opraven v některé provozovně masterService společnosti Würth.

V případě dotazů nebo při objednávání náhradních dílů je nutné, abyste vždy uváděli číslo výrobku podle typového štítku na přístroji. Aktuální seznam náhradních dílů pro tento přístroj naleznete na internetových stránkách „<http://www.wuerth.com/partsmanager>“ nebo si jej můžete vyžádat od nejbližší pobočky společnosti Würth.

Likvidace



Přístroj nikdy neodhazujte do odpadu z domácnosti. Přístroj odevzdejte autorizované společnosti zabývající se likvidací odpadů nebo do místního zařízení na likvidaci těchto zařízení.

Dodržujte aktuálně platné předpisy. Pokud máte jakékoliv pochybnosti, spojte se svou společností zabývající se likvidací odpadu. Všechny obalové materiály zlikvidujte ekologickým způsobem.

Záruka

Na tento přístroj společnost Würth poskytuje záruku v souladu se zákonnými/národními ustanoveními, která běží od data zakoupení (dokladem je účtenka nebo dodací list). Vzniklé poškození přístroje bude odstraněno výměnou nebo opravou přístroje. Škody vzniklé v důsledku neodborného zacházení jsou ze záručního plnění vyloučeny. Reklamacce je možné uznat pouze tehdy, pokud bude přístroj vcelku předaný pobočce společnosti Würth, Vašemu montážnímu technikovi společnosti Würth nebo autorizovanému záručnímu servisu společnosti Würth. Technické změny vyhrazeny. Za tiskové chyby nepřebíráme žádná záruky.



Prohlášení o shodě ES

Na vlastní odpovědnost prohlašujeme, že tento výrobek splňuje následující standardy nebo normativní dokumenty:

- Normy**
- EN 60745

v souladu s ustanoveními směrníc:

Směrnice ES

- 2006/42/EU
- do 19.04.2016: 2004/108/ES,
od 20.04.2016: 2014/30/EU
- 2011/65/EU

Technické podklady jsou k dispozici na adrese: Adolf Würth GmbH & Co. KG, Abt. PCM Reinhold-Würth-Straße 12 - 17, 74653 Künzelsau, Německo

M. Strobel
Vedoucí
produktového managem-
entu

Dr.-Ing. S. Beichter
Prokurista,
vedoucí kvality

Künzelsau: 10.11.2015



Pred prvým použitím vášho prístroja si prečítajte tento návod na obsluhu a riadte sa jeho pokynmi.

Návod na obsluhu si starostlivo uschovajte pre neskoršie použitie alebo pre ďalšieho majiteľa.

- ▶ Pred prvým uvedením do prevádzky si bezpodmienečne prečítajte bezpečnostné pokyny!
- Nedodržanie pokynov návodu na obsluhu a bezpečnostných pokynov môže spôsobiť škody na náradí a nebezpečenstvo pre obsluhu a iné osoby.
- ▶ Všetky osoby, ktoré vykonávajú uvedenie do prevádzky, obsluhu, údržbu a udržiavanie zariadenia, musia byť príslušne kvalifikované.
- ▶ **Opravy na prístroji smú vykonávať iba na to poverené a vyškolené osoby.** Vždy pri tom používajte originálne náhradné diely spoločnosti Adolf Würth GmbH & Co. KG. Tým sa zabezpečí to, že zostane zachovaná bezpečnosť prístroja.

Znaky a symboly tohto návodu

Znaky a symboly v tomto návode vám majú pomôcť rýchlo a bezpečne používať návod a prístroj.



Informácia

Tieto informujú o najefektívnejšom, resp. najpraktickejšom použití zariadenia a tohto návodu

▶ **Kroky činnosti**

Definovaný sled krokov činnosti vám umožní správne a bezpečné použitie.

✓ **Výsledok**

Tu nájdete opísaný výsledok sledu krokov činnosti.

[1] **Číslo pozície**

Čísla pozícií sú v texte označené hranatými zátvorkami.

Úrovně nebezpečenstiev výstražných upozornení

V tomto návode na obsluhu sa používajú nasledujúce úrovne nebezpečenstiev, aby sa upozornilo na potenciálne nebezpečné situácie a dôležité bezpečnostné predpisy:

⚠ NEBEZPEČENSTVO!



Je bezprostredne prítomná nebezpečná situácia a táto vedie k ťažkým poraneniam až k smrti, ak sa opatrenia nedodržia. Bezpodmienečne dodržiavajte opatrenia.

⚠ VAROVANIE!



Môže sa vyskytnúť nebezpečná situácia a táto vedie k ťažkým poraneniam až k smrti, ak sa opatrenia nedodržia. Pracujte mimoriadne opatrne.

⚠ OPATRNE!



Môže sa vyskytnúť nebezpečná situácia a táto vedie k ľahkým alebo nepatrným poraneniam, ak sa opatrenia nedodržia.

Pozor !

Môže sa vyskytnúť možná škodlivá situácia a táto vedie k vecným škodám, ak sa jej nezabráni.

Štruktúra bezpečnostných pokynov

⚠ NEBEZPEČENSTVO!



Druh a zdroj nebezpečenstva!
 ➤ Následky pri nedodržaní
 ➤ Opatrenie na odvrátenie nebezpečenstva



Všeobecné bezpečnostné pokyny



VAROVANIE

Prečítajte si všetky bezpečnostné pokyny a príkazy. Zanedbanie dodržiavania bezpečnostných pokynov a príkazov môže spôsobiť úraz elektrickým prúdom, požiar a/alebo ťažké poranenia. Všetky bezpečnostné pokyny a upozornenia uschovajte pre budúcnosť.



Špeciálne bezpečnostné pokyny

Spoločné bezpečnostné pokyny k brúseniu, brúseniu brúsnym papierom, práci s drôtenými kefami a k rezaniu brúsnym kotúčom:

Použitie

- a) **Toto elektrické náradie sa smie používať ako brúska, brúska s brúsnym papierom, drôtená kefa a rezacia brúska. Dodržiavajte všetky bezpečnostné pokyny, pokyny, vyobrazenia a údaje, ktoré dostanete s prístrojom.** Ak nasledujúce pokyny nedodržíte, môže dôjsť k úderu elektrickým prúdom, k požiaru a/alebo k ťažkým poraneniam.
- b) **Toto elektrické náradie nie je vhodné na leštenie.** Použitia, na ktoré nie je elektrické náradie určené, môžu spôsobiť ohrozenia a poranenia.
- c) **Nepoužívajte príslušenstvo, ktoré výrobca špeciálne neurčil a neodporučil pre toto elektrické náradie.** Iba to, že príslušenstvo dokážete pripevniť na vaše elektrické náradie, nezaručuje bezpečné použitie.
- d) **Prípustné otáčky nasadzovacieho nástroja musia byť minimálne tak vysoké, ako sú maximálne otáčky uvedené na elektrickom náradí.** Príslušenstvo, ktoré sa otáča rýchlejšie ako je prípustné, sa môže rozlomiť a odlietavať do strán.
- e) **Vonkajší priemer a hrúbka nasadzovacieho nástroja musia zodpovedať rozmerovým údajom vášho elektrického náradia.** Nesprávne dimenzované nasadzovacie nástroje nie je možné dostatočne ochrániť ani kontrolovať.
- f) **Nasadzovacie nástroje so závitovou vložkou sa musia presne hodiť na vreteno pre brúsný kotúč elektrického náradia. Pri nasadzovacích nástrojoch upevnených pomocou prírub sa musí upínací otvor presne hodiť k tvaru príruby.** Nasadzovacie nástroje, ktoré sa nehodia presne na upínací prípravok elektrického náradia, sa otáčajú nerovnomerne, veľmi silno vibrujú a môžu viesť k strate kontroly.
- g) **Nepoužívajte poškodené nasadzovacie nástroje.** Pred každým použitím prekontrolujte nasadzovacie nástroje, ako napríklad brúsne kotúče, na prítomnosť odlúpení a trhlin, brúsne tanierne na trhliny, oder alebo silné opotrebovanie, drôtené kefy na voľné alebo zlomené drôty. Ak elektrické náradie alebo vložený nástroj spadne na zem, potom prekontrolujte, či nie je poškodené/poškodený alebo použite nepoškodený nasadzovací nástroj. Ak kontrolujete a používate nasadzovací nástroj, zdržiavajte sa vy aj osoby nachádzajúce sa v blízkosti mimo úrovne rotujúceho nasadzovacieho nástroja a prístroj nechajte bežať jednu minútu s maximálnymi otáčkami. Poškodené nasadzovacie nástroje sa najčastejšie zlomia počas tejto doby testovania.
- h) **Noste osobné ochranné vybavenie. Podľa použitia noste celotvárovú ochranu, ochranu očí alebo ochranné okuliare. Pokiaľ je to primerané, noste masku na ochranu proti prachu, ochranu sluchu, ochranné rukavice alebo špeciálnu zásteru, ktoré zabráňujú prístupu malých častíc brusiva a materiálu k vám.** Oči by sa mali chrániť pred okolo poletujúcimi cudzími časticami, ktoré vznikajú pri rôznych druhoch použitia. Protiprachová maska alebo maska na ochranu dýchacích ciest musia filtrovať prach vznikajúci pri použití. Ak ste dlho vystavený hlasnému hluku, môžete utrpieť stratu sluchu.
- i) **Pri ostatných osobách dbajte na bezpečný odstup od ich pracovnej oblasti. Každý, kto vstupuje do pracovnej oblasti, musí nosiť osobné ochranné vybavenie.** Úlomky obrobku alebo zlomených nasadzovacích nástrojov môžu odletieť a spôsobiť poranenia aj mimo priamej pracovnej oblasti.
- j) **Ak vykonávate práce, pri ktorých môže dôjsť ku kontaktu nasadzovacieho nástroja so skrytými elektrickými vedeniami alebo s vlastným sieťovým káblom, držte prístroj iba za izolované rukoväte.** Kontakt s vedením pod napätím môže aj kovové časti prístroja viesť pod napätie a viesť k úderu elektrickým prúdom.



Špeciálne bezpečnostné pokyny

k) Sieťový kábel udržiavajte mimo otáčajúcich sa nasadzovacích nástrojov.

Ak stratíte kontrolu nad prístrojom, môže sa oddeliť alebo zachytiť sieťový kábel a vaša ruka a vaše rameno sa môžu dostať do točiaceho sa nasadzovacieho nástroja.

l) Elektrické náradie nikdy neodkladajte, skôr ako sa úplne nezastaví nasadzovací nástroj.

Otáčajúci sa nasadzovací nástroj sa môže dostať do kontaktu s odkladacou plochou a vy pri tom môžete stratiť kontrolu nad elektrickým náradím.

m) Počas nosenia nenechávajte elektrické náradie bežať. Váš odev sa môže v dôsledku náhodného kontaktu zachytiť s otáčajúcim sa nasadzovacím nástrojom a nasadzovací nástroj sa môže zavŕtať do vášho tela.

n) Pravidelne čistite vetracie štrbiny vášho elektrického náradia. Ventilátor motora vŕhajúce prach do telesa a silné nahromadenie kovového prachu môže spôsobiť elektrické nebezpečenstvo.

o) Elektrické náradie nepoužívajte v blízkosti horľavých materiálov. Iskry môžu tieto materiály zapáliť.

p) Nepoužívajte nasadzovacie nástroje, ktoré vyžadujú kvapalinové chladiace prostriedky. Použitie vody alebo iných kvapalínových tekutých prostriedkov môže viesť k úderu elektrickým prúdom.

Spätný ráz a príslušné bezpečnostné pokyny

Spätný ráz je náhlou reakciou v dôsledku uviaznutého alebo zablokovaného otáčajúceho sa nasadzovacieho nástroja, ako brúsny kotúč, brúsny tanier, drôtená kefa atď. Uviaznutie alebo zablokovanie vedie k náhlemu zastaveniu rotujúceho nasadzovacieho nástroja. Tým sa zrýchli nekontrolované elektrické náradie proti smeru otáčania nasadzovacieho nástroja na mieste zablokovania. Ak sa napríklad brúsny kotúč zasekne alebo zablokuje v obrobku, môže sa hrana brúsneho kotúča, ktorá sa zanára do obrobku, zachytiť a tým brúsny kotúč vylomiť alebo spôsobiť spätý ráz. Brúsny kotúč sa potom pohybuje k obsluhujúcej osobe alebo od nej, podľa smeru otáčania kotúča na mieste zablokovania. Pri tom môžu prasknúť aj brúsne kotúče. Spätný ráz je dôsledkom nesprávneho alebo chybného použitia elektrického náradia. Tomuto sa môže zabrániť bezpečnostnými opatreniami, ktoré sú opísané následne.

a) Elektrické náradie dobre držte a svoje telo a ramená dajte do pozície, v ktorej dokážete zachytiť sily spätného rázu. Ak je k dispozícii, potom vždy používajte prídavnú rukoväť, aby ste mali maximálne možnú kontrolu nad silami spätného rázu alebo reakčnými momentmi pri rozbehu. Obsluhujúca osoba dokáže vhodnými bezpečnostnými opatreniami zvládnuť sily spätného rázu a reakčné sily.

b) Ruku nikdy nedávajte do blízkosti otáčajúcich sa nasadzovacích nástrojov. Nasadzovací nástroj sa môže pri spätnom ráze pohybovať cez vašu ruku.

c) Svojim telom sa vyhýbajte oblastiam, do ktorej sa pohybuje elektrické náradie pri spätnom ráze. Spätný ráz ženie elektrické náradie do smeru oproti pohybu brúsneho kotúča na mieste blokovania.

d) Mimoriadne opatrne pracujte v oblasti rohov, ostrých hrán atď. Zabráňte tomu, aby sa nasadzovacie nástroje odrážali od obrobku a zasekávali. Rotujúci nasadzovací nástroj má sklon k zaseknutiu pri rohoch, ostrých hranách alebo ak sa odráža. Toto spôsobuje stratu kontroly alebo spätý ráz.

e) Nepoužívajte reťazový alebo ozubený pilový kotúč. Takéto nasadzovacie nástroje často spôsobujú spätý ráz alebo stratu kontroly nad elektrickým náradím.

Osobitné bezpečnostné pokyny k brúseniu a k rezaniu brúsnym kotúčom:

a) Používajte výhradne brúsne nástroje schválené pre vaše elektrické náradie a ochranný kryt určený pre tieto brúsne nástroje. Brúsne nástroje, ktoré nie sú určené pre elektrické náradie, nie je možné dostatočne chrániť a sú nebezpečné.

b) Vyhnuté brúsne kotúče musia byť namontované tak, aby sa brúsna plocha nachádzala pod hranou ochranného krytu. Nesprávne namontovaný brúsny kotúč, ktorý cez hranu ochranného krytu, nie je možné primerane chrániť.



Špeciálne bezpečnostné pokyny

- c) Ochranný kryt musí byť na elektrickom náradí namontovaný bezpečne a musí byť nastavený pre maximálnu mieru bezpečnosti, aby k obsluhujúcej osobe ukazovala čo možno najmenšia časť brúsneho nástroja.** Ochranný kryt pomáha chrániť obsluhujúcu osobu pred úlomkami, náhodným kontaktom s brúsnym nástrojom, ako aj pred iskrami, ktoré by mohli zapáliť odev.
- d) Brúsne nástroje sa smú používať iba pre odporúčané možnosti použitia.** Napr.: nikdy nebrúste bočnou plochou rezacieho brúsneho kotúča. Rezacie brúsne kotúče sú určené na odoberanie materiálu hranou kotúča. Pôsobenie bočnej sily na tieto brúsne nástroje ich môže zlomiť.
- e) Pre vami zvolený brúsny kotúč vždy použite nepoškodené upínacie príruby so správnou veľkosťou a tvarom.** Vhodné príruby podpierajú brúsny kotúč a znižujú tak nebezpečenstvo zlomenia brúsneho kotúča. Príruby pre rezacie brúsne kotúče sa môžu odlišovať od prírub pre iné brúsne kotúče.
- f) Nepoužívajte opotrebované brúsne kotúče z väčšieho elektrického náradia.** Brúsne kotúče pre väčšie elektrické náradie nie sú dimenzované na vyššie otáčky menšieho elektrického náradia a môžu sa zlomiť.
- Ďalšie osobitné bezpečnostné pokyny k rezaniu rezacím brúsnym kotúčom:**
- a) Vyhňte sa blokovaniu rezacieho brúsneho kotúča alebo príliš vysokému pritlačnému tlaku.** Nevykonávajte príliš hlboké rezy. Prefaženie rezacieho brúsneho kotúča zvyšuje jeho namáhanie a náchylnosť k spriečeniu alebo zablokovaniu a tým možnosť spätného nárazu alebo zlomenia brúsneho nástroja.
- b) Vyhňte sa oblasti pred a za rotujúcim rezacím brúsnym kotúčom.** Ak rezacím brúsnym kotúčom v obrobnú pohnete od seba, môže sa v prípade spätného rázu elektrické náradie s otáčajúcim sa kotúčom odhodíť priamo na vás.
- c) Ak sa rezací brúsny kotúč sprieči alebo ak prerušíte prácu, prístroj vypnite a držte ho pokojne, kým sa kotúč nezastaví.** Nikdy sa nepokúšajte z rezu vytiahnuť ešte sa otáčajúci rezací brúsny kotúč, inak môže nasledovať spätný ráz. Zistíte a odstráňte príčinu spriečenia.
- d) Elektrické náradie nezapínajte dovtedy, kým sa nachádza v obrobnú.** Skôr ako budete opatrne pokračovať v reze, rezací brúsny kotúč nechajte dosiahnuť jeho plné otáčky. V opačnom prípade sa kotúč môže zakliesniť, vyskočiť z obrobnú alebo spôsobiť spätný ráz.
- e) Platne alebo veľké obrobnú podoprite, aby ste zabránili riziku spätného rázu zaseknutým rezacím brúsnym kotúčom.** Veľké obrobnú sa môžu pod svojou vlastnou hmotnosťou prehnúť. Obrobnú sa musí podoprieť na oboch stranách kotúča a síce v blízkosti deliaceho rezu, ako aj pri hrane.
- f) Buďte obzvlášť opatrní pri „vreckovitých rezoč“ do existujúcich stien alebo iných oblastí, ktoré nie je vidieť.** Ponárajúci sa rezací brúsny kotúč môže pri rezaní do vedení plynu alebo vody, elektrických vedení alebo iných objektov spôsobiť spätný ráz.

Osobitné bezpečnostné pokyny k brúseniu brúsnym papierom:

- a) Nepoužívajte predimenzované brúsne listy, ale nasledujte údaj výrobcu o veľkosti brúsneho listu.** Brúsne listy, ktoré prečnievajú cez brúsny tanier, môžu spôsobiť poranenia a viesť k blokovaniu, roztrhnutiu brúsnych listov alebo k spätnému rázu.

Osobitné bezpečnostné pokyny pre prácu s drôtenými kefami:

- a) Prihliadajte na to, že drôtená kefa aj počas bežného používania stráca kusy drôtov.** Drôty nepreťažujte príliš veľkým prítláčnym tlakom. Odletujúce kusy drôtu môžu veľmi ľahko preniknúť cez tenký odev a/alebo pokožku.
- b) Ak sa odporúča ochranný kryt, zabráňte tomu, aby sa mohli dotknúť ochranný kryt a drôtená kefa.** Tanierovité a miskovité kefy môžu pôsobením prítláčného tlaku a odstredivých síl zväčšiť svoj priemer.



Ďalšie bezpečnostné pokyny

VAROVANIE!



Nebezpečenstvo vážnych poranení.

➤ Vždy noste ochranné okuliare.

- ▶ Elastické vložky používajte iba vtedy, ak boli tieto poskytnuté s brúsiacim materiálom a ak sú potrebné.
- ▶ Dodržiavajte údaje výrobcu nástroja a príslušenstva! Kotúče chráňte pred tukom a úderom!
- ▶ Manipulácia s brúsnymi kotúčmi a ich úschova sa musia vykonávať starostlivo podľa pokynov výrobcu.
- ▶ Rezacie brúsne kotúče nikdy nepoužívajte na hrubovacie brúsenie!
- ▶ Rezacie brúsne kotúče sa nesmú vystavovať bočnému tlaku.
- ▶ Obrobok musí pevne dosadať a musí byť zabezpečený proti vyšmyknutiu, napr. pomocou upínacích prípravkov.
- ▶ Veľké obrobky musia byť dostatočne podopreté.
- ▶ Ak sa používajú nasadzovacie nástroje so závitovou vložkou, nesmie sa koniec vretena dotýkať dierovaného dna brúsneho nástroja. Dávajte pozor na to, aby bol závit v nasadzovacom nástroji dostatočne dlhý, aby sa zachytila dĺžka vretena.
- ▶ Závit v nasadzovacom nástroji sa musí hodiť k závitú na vreteno. Dĺžka a závit vretena pozri v časti Technické údaje.
- ▶ Pri spracovávaní, predovšetkým kovov, sa môže vo vnútri prístroja usadzovať vodivý prach. Tým môže dôjsť k prechodu elektrickej energie na teleso prístroja. To môže spôsobiť dočasné nebezpečenstvo úderu elektrickým prúdom. Preto je potrebné pri bežiacom prístroji pravidelne a dôkladne vyfúkať stroj cez zadné vetracie štrbiny stlačeným vzduchom. Pri tom sa musí prístroj bezpečne držať.
- ▶ Odporúča sa použiť stacionárne odsávacie zariadenie a predradíť prúdový chránič (FI). Pri vypnutí uhlovej brúsky prúdovým chráničom sa musí prístroj prekontrolovať a očistiť.
- ▶ Prach z materiálov, ako náter z obsahom olova, niektoré druhy dreva, minerály a kov, môžu byť zdraviu škodlivé.
- Kontakt s prachom alebo jeho vdychovanie môže vyvolať alergické reakcie a/alebo ochorenia dýchacích ciest používateľa alebo osôb nachádzajúcich sa v blízkosti.
- ▶ Určité druhy prachu, ako prach z dubu alebo buku, sa považujú za rakovinotvorné, predovšetkým v spojení s prídavnými látkami na ošetrovanie dreva (chromán, impregnačné látky na drevo).
- Kontakt s prachom alebo jeho vdychovanie môže vyvolať alergické reakcie a/alebo ochorenia dýchacích ciest používateľa alebo osôb nachádzajúcich sa v blízkosti.
- ▶ Materiál s obsahom azbestu sa smie spracovávať iba odborníkmi.
- ▶ Podľa možnosti používajte odsávanie prachu.
- ▶ Postarajte sa o dobré vetranie pracoviska.
- ▶ Odporúča sa nosiť masku na ochranu dýchacích ciest s filtračnou triedou P2.
- ▶ Dodržiavajte predpisy pre spracovávané materiály platné vo vašej krajine.
- ▶ Materiály, ktoré pri spracovávaní vytvárajú zdravie ohrozujúci prach alebo výpary (napr. azbest), sa nesmú spracovávať.
- ▶ Zabráňte škodám na plynových a vodovodných potrubniach, elektrických vedeniach a nosných stenách (statika).
- ▶ Pri použití prístroja vonku: Predradte prúdový chránič s max. vypínacím prúdom (30 mA)!
- ▶ Zástrčku vytriahnite zo zásuvky, skôr ako budete vykonávať hocikaké nastavenie, prestavenie alebo údržbu.
- ▶ Poškodenú alebo popraskanú prídavnú rukoväť je potrebné vymeniť. Prístroj s chybnou prídavnou rukoväťou neprevádzkujte.
- ▶ Poškodený alebo popraskaný ochranný kryt je potrebné vymeniť. Prístroj s chybným ochranným krytom neprevádzkujte.
- ▶ Toto elektrické náradie nie je určené na leštenie. Nárok vyplývajúci zo záruky zaniká pri použití v rozpore s určením! Motor sa môže prehriať a elektrické náradie sa môže poškodiť. Na leštiace práce odporúčame našu uhlovú leštičku.

Technické údaje

Výr.		5707 003	5707 004	5707 040	5707 005	5707	5707
		X	3	X	X	006 X	007 X
Menovitý príkon	W	1 000	1 200	1 200	1 400	1 700	1 700
Výkon	W	590	710	710	800	1 040	1 040
Otáčky naprázdno	min ⁻¹	10 500	11.000	11.000	11.000	11.000	9 600
Nastavovací rozsah otáčok	min ⁻¹	-	-	-	2 800 - 11 000	-	-
Priemer brúsneho kotúča, max.	mm	125	125	125	125	125	150
Závit vretena	mm	M14	M14	M14	M14	M14	M14
Dĺžka vretena pre brúsny kotúč	mm	20	20	20	20	20	20
Ochrana proti opätovnému rozbehu		✓	-	✓	✓	✓	✓
Konštantná elektronika		✓	-	-	✓	✓	✓
Ochrana proti preťaženiu		✓	-	-	✓	✓	✓
Pozvoľný rozbeh		✓	-	✓	✓	✓	✓
Rýchloprestavitel'ný ochranný kryt		✓	✓	✓	✓	✓	✓
Antivibračná rukoväť		-	✓	✓	✓	✓	✓
Vypnutie pri spätnom náraze		✓	✓	✓	✓	✓	✓
Predvoľba otáčok		-	-	-	✓	-	-
Funkcia stlačeného tlačidla		-	✓	-	-	-	-
Max. prípustná hrúbka nasadzovacieho nástroja v oblasti upnutia pri použití matice s dvoma otvormi	mm	10	10	10	10	10	10
Max. prípustná hrúbka nasadzovacieho nástroja v oblasti upnutia pri použití upínacej matice	mm	6,8	6,8	6,8	6,8	6,8	6,8
Hrubovací kotúč/ rezací brúsny kotúč: max. prípustná hrúbka nasadzovacieho nástroja	mm	6,8	6,8	6,8	6,8	6,8	6,8
Hmotnosť bez sieťového kábla	kg	2,1	2,4	2,4	2,5	2,5	2,6
Trieda ochrany		□/II	□/II	□/II	□/II	□/II	□/II

Znaky na typovom štítku:

n = maximálne voľnobežné otáčky
 ~ = striedavý prúd

Informácia o hluku/vibráciách

VAROVANIE!



Pri práci môže hladina hluku presiahnuť 80 dB (A).

➤ Nebezpečenstvo vážnych poranení a úrazov v dôsledku hluku.

➤ Noste ochranu sluchu.

Emisné hodnoty

Tieto hodnoty umožňujú odhad emisii elektrického náradia a porovnanie rôzneho elektrického náradia. Podľa podmienok použitia, stavu elektrického náradia alebo nasadzovacích nástrojov môže vychádzať vyššie alebo nižšie skutočné zaťaženie. Pre odhad prevádzkových prestávok a fáz zohľadnite nižšie zaťaženie. Na základe príslušne prispôbených odhadov stanovte ochranné opatrenia pre používateľa, napr. organizačné opatrenia.

Výr.		5707 003 X	5707 004 3	5707 040 X	5707 005 X	5707 006 X	5707 007 X
$a_{h,SG}/K_{h,SG}^*$	m/s ²	6,0/1,5	6,0/1,5	6,0/1,5	6,0/1,5	6,0/1,5	6,8/1,5
$a_{h,DS}/K_{h,DS}^*$	m/s ²	<2,5/1,5	<2,5/1,5	<2,5/1,5	<2,5/1,5	<2,5/1,5	3,0/1,5
L_{pA}/K_{pA}	dB (A)	93,0/3	94,5/3	94,5/3	93,0/3	93,0/3	93,0/3
L_{WA}/K_{WA}	dB (A)	104,0/3	105,5/3	105,5/3	104,0/3	104,0/3	104,0/3

Celková hodnota vibrácií (vektorový súčet troch smerov) zistené podľa normy EN 60745:

$a_{V,SG}$ = hodnota emisii vibrácií (brúsenie povrchov)

$a_{V,DS}$ = hodnota emisii vibrácií (brúsenie pomocou brúsneho taniera)

$K_{h,SG/DS}$ = kolísavosť (vibrácie)

Typická A-hodnotená hladina zvuku:

L_{pA} = hladina akustického tlaku

L_{WA} = hladina akustického výkonu

K_{pA}, K_{WA} = kolísavosť

* Uvedené emisné hodnoty vibrácií:

- boli namerané podľa normovanej kontrolnej metódy a môžu sa použiť na porovnanie elektrického náradia s iným.
- sa môžu použiť na počiatočný odhad vystavenia.

Použitie v súlade s určením

Tento prístroj sa smie používať iba ako brúska, brúska s brúsnym papierom, na práce s drôtenými kefami a na rezanie kovu, betónu, kameňa a podobných materiálov bez použitia vody. Používajte iba originálne príslušenstvo značky Würth. Iné použitie alebo použitie prekračujúce toto použitie sa považuje za použitie v rozpore s určením.

Za škody, ktoré vzniknú pri použití v rozpore s určením, ručí užívateľ.

Prvky prístroja (obr. I/II)

- 1 Posuvný spínač pre zapnutie/vypnutie
- 2 Nastavovacie koliesko na nastavenie otáčok **
- 3 Tlačidlový spínač **
- 4 Blokované zapnutie **
- 5 Gumený brúsny tanier s brúsnym listom **
- 6 Miskovitá kefa **
- 7 Prídavná rukoväť/prídavná rukoväť s tlmením vibrácií **
- 8 Kľúč na dva čelné otvory **
- 9 Matica s dvoma otvormi **
- 10 Rýchlopúlnacia matica (drážka Q) **
- 11 Brúsny nástroj*
- 12 Spona ochranného krytu pre rezacie práce*
- 13 Ochranný kryt
- 14 Podperná príruha
- 15 Vreteno
- 16 Gombík aretácie vretena
- 17 Aretačná páčka

* Príslušenstvo, nie je obsiahnuté v rozsahu dodávky.

** závislé od vybavenia

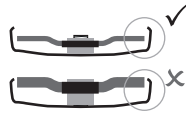

Používajte iba nasadzovacie nástroje, ktoré z ochranného krytu vyčnievajú minimálne o 3,4 mm.

Ochranný kryt na brúsenie

Je určený na práce s hrubovacími kotúčmi, lameľovými brúsnymi taniermi, diamantovými rezacími brúsnymi kotúčmi.

- ▶ Stlačte aretačnú páčku [17] a podržte ju stlačenú.
- ▶ Ochranný kryt [13] nasadíte na krk vretena podľa vyobrazenia.
- ▶ Pozíciu ochranného krytu prispôbte držaniu prístroja. K tomu pretáčajte ochranný kryt, kým sa tento nenachádza na želanom mieste.
- ✓ Zatvorená strana ochranného krytu musí ukazovať k obsluhujúcej osobe.
- ▶ Uvoľnite aretačnú páčku a ochranný kryt pretáčajte, kým sa aretačná páčka citeľne nezaistí.
- ▶ Kontrola bezpečného usadenia: Páčka musí byť zaisťovaná a ochranný kryt nesmie byť možné pretočiť.

Spona ochranného krytu na rezanie brúsnym kotúčom

Určené na práce s rezacími brúsnymi kotúčmi, diamantovými rezacími kotúčmi.

- ▶ S namontovanou sponou ochranného krytu [12] sa ochranný kryt stáva **ochranným krytom pre rezacie práce**.

Uvedenie do prevádzky

Pozor !

Pred uvedením do prevádzky porovnajte, či sa napätie a frekvencia siete uvedené na typovom štítku zhodujú s údajmi vašej elektrickej siete.

Montáž prídavnej rukoväte

⚠ OPATRNE!



Nebezpečenstvo vážnych poranení.
▶ Pracujte iba s namontovanou prídavnou rukoväťou [7]!

- ▶ Prídavnú rukoväť pevne priskrutkujte na ľavú alebo pravú stranu prístroja.

Montáž ochranného krytu (obr. II)

⚠ OPATRNE!



Nebezpečenstvo vážnych poranení.
▶ Z bezpečnostných dôvodov používajte výhradne ochranný kryt určený pre príslušný brúsny nástroj!

Montáž brúsneho kotúča

⚠ VAROVANIE!



Nebezpečenstvo vážnych poranení.
▶ Pred všetkými prestavovacími prácami vyťahnite zástrčku zo zásuvky.
▶ Prístroj musí byť vypnutý a zastavený.

Aretácia vretena

- ▶ Zatláčte gombík aretácie vretena [16] a vreteno otáčajte ručne, kým sa tento gombík citeľne nezaistí.

Nasadenie brúsneho nástroja

- ▶ Nasadíte podpernú príruhu [14] na vreteno.
- ✓ Táto je správne nasadená vtedy, ak ju na vreteno nie je možné pretočiť.
- ▶ Brúsny nástroj [11] nasadíte na podpernú príruhu [14].
 - Nasadzovací nástroj musí dosadať rovnomerne na podpernú príruhu.
 - Plechová príruha rezacieho brúsneho kotúča musí dosadať na podpernú príruhu.

OPATRNE!



Nebezpečenstvo vážnych poranení

- Pri prácach s rezacími brúsnyimi kotúčmi používajte z bezpečnostných dôvodov ochranný kryt pre rezacie práce.

Matica s dvoma otvormi (v závislosti od výbavy)

Upevnenie matice s dvoma otvormi

Pozor !

Dve strany matice s dvoma otvormi [9] sú rozdielne.

Maticu s dvoma otvormi [9] nasrutkujte na vreteno takto:

- A Pri tenkých brúsnych kotúčoch
 - Nákrúžok matice s dvoma otvormi [9] ukazuje smerom hore, aby bolo možné bezpečne upnúť tenký brúsny kotúč.
- B Pri hrubých brúsnych kotúčoch
 - Nákrúžok matice s dvoma otvormi [9] ukazuje dole, aby bolo možné bezpečne umiestniť maticu s dvoma otvormi na vreteno.
- Zaisťte vreteno.
- Maticu s dvoma otvormi utiahnite pomocou kľúča na dva čelné otvory [8] v smere hodinových ručičiek.

Uvoľnenie matice s dvoma otvormi

- Zaisťte vreteno.
- Maticu s dvoma otvormi [9] odskrutkujte pomocou kľúča s dvoma čelnými otvormi [8] proti smeru hodinových ručičiek.

Rýchloupínacia matica (v závislosti od výbavy)

Upevnenie rýchloupínacej matice

Pozor !

Rýchloupínaciu maticu [10] montujte iba na stroje s „rýchloupínacím systémom“.

Pozor !

Ak je brúsny nástroj [11] v oblasti upnutia hrubší ako 6,8 mm, nesmie sa použiť rýchloupínacia matica!

- Použite maticu s dvoma otvormi [9] s kľúčom na dva čelné otvory [8].

- Zaisťte vreteno.
- Rýchloupínaciu maticu [10] nasadíte na vreteno [15] tak, aby dva výstupy zasahovali do dvoch drážok vretena.
- Rýchloupínaciu maticu utiahnite rukou v smere hodinových ručičiek.
- Silným otočením brúsneho nástroja v sere hodinových ručičiek utiahnite rýchloupínaciu maticu.

Uvoľnenie rýchloupínacej matice

Pozor !

- Iba ak je namontovaná rýchloupínacia matica [10], smie sa vreteno zastaviť pomocou červeného aretačného gombíka vretena [16]!
- Po vypnutí stroj dobieha. Krátko pred zastavením brúsneho nástroja stlačte červený gombík aretácie vretena [16].
- ✓ Rýchloupínacia matica [10] sa samočinne uvoľní o cca pol otočenia a môže sa odskrutkovať bez dodatočného vynaloženia sily alebo náradia.

Používanie

Nastavenie otáčok (v závislosti od výbavy)

- Na nastavovacom koliesku [2] nastavte odporúčané otáčky.
 - (menšie číslo = nižšie otáčky; väčšie číslo = vyššie otáčky)
- Rezací brúsny kotúč, hrubovací kotúč, brúsna miska, diamantový rezací kotúč: vysoké otáčky
- Kefa: stredné otáčky
- Brúsne taniere: nízke až stredné otáčky



Informácia

Na leštiace práce odporúčame našu uhlovú leštičku.

Zapnutie/vypnutie

VAROVANIE!



- Nebezpečenstvo vážnych poranení.
- Prístroj vedte vždy obidvoma rukami.
 - Prístroj najskôr zapnite a až potom vedte nasadzovací nástroj k obrobku.

VAROVANIE!



- Nebezpečenstvo v dôsledku neúmyselného rozbehu
- Prístroj vždy vypnite, keď sa zástrčka vyfahuje zo zásuvky alebo keď sa vyskytlo prerušenie prúdu.

⚠ NEBEZPEČENSTVO!



Nebezpečenstvo v dôsledku výbuchu prachu.

- Zabráňte tomu, aby prístroj dodatočne nasával prach a triesky.
- Pri zapínaní a vypínaní udržiavajte prístroj vzdialený od usadeného prachu.

⚠ VAROVANIE!



Nebezpečenstvo vážnych poranení.

- Pri trvalom zapnutí beží prístroj ďalej, ak sa vytrhne z ruky.
- Prístroj preto vždy držte obidvomi rukami za určené rukoväte, zaujmite bezpečný postoj a pracujte koncentrovane.

Prístroje s posuvným spínačom

Zapnutie

- Posuvný spínač [1] presuňte smerom dopredu.
 - Pre trvalé zapnutie ho následne sklopte nadol, kým sa nezaistí.

Vypnutie

- Zatlačte na zadný koniec posuvného spínača [1] a uvoľnite ho.

Stroje s funkciou stlačeného tlačidla

Zapnutie

- Blokovanie zapnutia [4] presuňte v smere šípky a stlačte tlačidlový spínač [3].

Vypnutie

- Uvoľnite tlačidlový spínač [3].

Pracovné pokyny

Brúsenie

- Prístroj ľahko pritlačte a pohybujte s ním nad plochou sem a tam, aby sa plocha obrobru ku príliš nezahriala.

Hrubovacie brúsenie

- Pre dobrý výsledok práce pracujte v uhle nábehu 30° - 40°.

Rezanie brúsnym kotúčom

Pozor !

- Pri rezaní brúsnym kotúčom pracujte vždy v protibehu!
- Inak vzniká nebezpečenstvo, že prístroj nekontrolovateľne vyskočí z rezu.

- Pracujte s primeraným, obrábanému materiálu prispôsobeným posuvom. Nespricte, netlačte, nekývajte.

Brúsenie brúsnym papierom

- Prístroj ľahko pritlačte a pohybujte s ním nad plochou sem a tam, aby sa plocha obrobru ku príliš nezahriala.

Práca s drôtenými kefami

- Prístroj ľahko pritlačte.

Údržba a čistenie

⚠ VAROVANIE!



Nebezpečenstvo v dôsledku elektrického prúdu.

- Údržbové a čistiace práce na prístroji iba pri vytiahnutej sieťovej zástrčke.

⚠ OPATRNE!



Prachy z materiálov môžu byť zdraviu škodlivé.

- Používajte masku proti prachu alebo masku na ochranu dýchacích ciest

Čistenie motora

- Prístroj pravidelne, často a dôkladne vyfúkavajte cez zadné vetracie štrbiny stlačeným vzduchom. Pri tom sa musí prístroj bezpečne držať.

OPATRNE!



Nebezpečenstvo poranení a vecných škôd v dôsledku neodborných činností.

- Prístroj neotvárajte.
- Prístroj smie otvárať iba servisný technik Würth.
- Pri všetkých údržbových prácach a ošetrovaní dodržte platné bezpečnostné predpisy a predpisy na ochranu pred nehodami.

Odstraňovanie porúch

Zariadenie nebeží. Signálna indikácia elektroniky (v závislosti od výbavy) bliká:

Zareagovala ochrana proti opätovnému spusteniu. Ak sa sieťová zástrčka zasunie do zásuvky pri zapnutom zariadení alebo sa opäť obnoví napájanie elektrického prúdu po prerušení, zariadenie sa nespustí.

- ▶ Prístroj vypnite a opäť zapnite.

Príslušenstvo a náhradné diely

Ak by prístroj aj napriek starostlivým výrobným a kontrolným postupom niekedy zlyhal, opravu nechajte vykonať vo Würth masterService.

Pri všetkých otázkach a objednávkach náhradných dielov, prosím, bezpodmienečne uveďte číslo výrobku podľa typového štítku prístroja.

Aktuálny zoznam náhradných dielov k tomuto prístroju nájdete na internete na „<http://www.wuerth.com/partsmanager>“ alebo si ho môžete vyžiadať v najbližšej pobočke Würth.

Likvidácia



Prístroj v žiadnom prípade nevyhadzujte do normálneho domového odpadu. Prístroj zlikvidujte prostredníctvom schválenej prevádzky na likvidáciu odpadov alebo prostredníctvom vášho

komunálneho podniku na likvidáciu odpadov. Dodržiavajte aktuálne platné predpisy. V prípade pochybností sa spojte s vaším podnikom na likvidáciu odpadov. Všetky obalové materiály odovzdajte na ekologickú likvidáciu.

Záruka

Na tento prístroj značky Würth poskytujeme záruku podľa zákonných/špecifických ustanovení danej krajiny od dátumu kúpy (doklad prostredníctvom faktúry alebo dodacieho listu). Vzniknuté škody budú odstránené dodaním náhradných dielov alebo opravou. Škody, ktoré súvisia s neodbornou manipuláciou, sú zo záruky vylúčené. Reklamácie je možné uznať iba vtedy, ak sa prístroj odovzdá v nerozloženom stave niektorej pobočke firmy Würth, vášmu servisnému pracovníkovi Würth alebo autorizovanému zákazníckemu stredisku Würth. Technické zmeny vyhradené. Za chyby tlaču neručíme.



Vyhľadanie o zhode ES

Vo výhradnej zodpovednosti vyhlasujeme, že sa tento výrobok zhoduje s nasledujúcimi normami alebo normatívnymi dokumentmi:

Normy

- EN 60745

podľa nariadení smerníc:

Smernica ES

- 2006/42/ES
- do 19.04.2016: 2004/108/ES ,
od 20.04.2016: 2014/30/EÚ
- 2011/65/EÚ

Technické podklady u:

Adolf Würth GmbH & Co. KG, Abt. PCM
Reinhold-Würth-Straße 12 - 17,
74653 Künzelsau, GERMANY



M. Strobel
Vedúci
produktového
manažmentu



Dr.-Ing. S. Beichter
Prokurista
vedúci kvality

Künzelsau: 10.11.2015



Citiți acest manual de utilizare înainte de prima utilizare a aparatului dumneavoastră și acționați în conformitate cu el.

Păstrați manualul pentru utilizare ulterioară sau pentru următorul posesor.

- ▶ Înainte de prima punere în funcțiune citiți obligatoriu instrucțiunile de siguranță!
 - În cazul nerespectării manualului de utilizare și instrucțiunilor de siguranță pot rezulta defecțiuni ale aparatului și pericole pentru utilizator și alte persoane.
- ▶ Toate persoanele care au legătură cu punerea în funcțiune, operarea, întreținerea sau revizia aparatului trebuie să dețină calificările corespunzătoare.
- ▶ **Reparațiile la aparat pot fi executate numai de persoane instruite și autorizate în acest sens.** Folosiți întotdeauna în acest sens doar piese de schimb originale ale Adolf Würth GmbH & Co. KG. Este garantată astfel menținerea siguranței aparatului.

Semne și simboluri folosite în prezentul manual

Semnele și simbolurile folosite în prezentul manual au rolul de a vă ajuta să utilizați atât instrucțiunile cât și mașina în mod rapid și sigur.



Informație

Informează cu privire la modul de utilizare cel mai eficient și practic al aparatului și prezentului manual.

- ▶ **Pași de acțiune**
Succesiunea definită a pașilor de acțiune vă facilitează utilizarea corectă și sigură.

- ✓ **Rezultat**
Aici găsiți descrierea rezultatului unei succesiuni de pași de acțiune.

[1] Numărul de poziție

În text, numerele de poziție sunt redată între paranteze pătrate [].

Trepte de pericol ale avertismentelor

În prezentul manual de utilizare se folosesc următoarele trepte de pericol pentru a atrage atenția asupra situațiilor potențial periculoase și asupra normelor de siguranță importante:

⚠ PERICOLI!



Situația periculoasă este iminentă și conduce la accidentări grave sau chiar mortale, în cazul nerespectării măsurilor indicate. Respectați în mod obligatoriu măsura indicată.

⚠ AVERTIZARE!



Situația periculoasă poate interveni și conduce la accidentări grave sau chiar mortale, în cazul nerespectării măsurilor indicate. Lucrați cu deosebită precauție.

⚠ PRECAUȚIE!



Situația periculoasă poate interveni și, în cazul în care nu sunt respectate măsurile necesare, duce la accidentări minore sau reduse.

Atenție!

Poate interveni o situație potențial dăunătoare, care conduce la daune materiale dacă nu este evitată.

Structura instrucțiunilor de siguranță

⚠ PERICOLI!



- Tipul și sursa pericolului!
- ⇒ Consecințe în caz de nerespectare
- Măsură pentru evitarea pericolului



Instrucțiuni generale privind siguranța



AVERTIZARE

Citiți toate indicațiile de siguranță și instrucțiunile. Nerespectarea indicațiilor de siguranță și a instrucțiunilor poate cauza electrocutare, incendiu și/sau vătămări grave. Păstrați pentru viitor toate indicațiile de siguranță și instrucțiunile.



Indicații speciale privind siguranța

Indicații de siguranță comune pentru operații de șlefuire, șlefuire cu șmirghel, lucrări cu perii de sârmă și debitare cu disc abraziv:

Utilizare

- a) **Această uneltă electrică poate fi utilizată ca polizor, șlefuitor cu hârtie abrazivă, perie de sârmă sau aparat mașină de retezat cu disc abraziv. Respectați toate indicațiile privind siguranța, instrucțiunile, reprezentările și datele pe care le primiți împreună cu aparatul.** Nerespectarea următoarelor instrucțiuni poate duce la electrocutare, incendiu și/sau vătămări corporale grave.
- b) **Această uneltă electrică nu este adecvată pentru lustruire.** Utilizarea acestei unelte electrice în alte scopuri decât cele prevăzute, poate cauza pericole și accidentări.
- c) **Nu utilizați accesorii care nu au fost prevăzute și recomandate de către producător special pentru această uneltă electrică.** Doar faptul că puteți fixa accesoriile la uneltele dumneavoastră electrice nu garantează o utilizare în condiții de siguranță.
- d) **Turația admisă a sculei utilizate trebuie să fie cel puțin egală cu turația maximă indicată pe uneltele electrice.** Accesoriile care se rotesc la o turație mai mare decât cea admisă se pot sparge și pot fi proiectate în jur.
- e) **Diametrul exterior și grosimea sculei utilizate trebuie să corespundă dimensiunilor specificate pentru uneltele dumneavoastră electrice.** Sculele de dimensiuni necorespunzătoare nu pot fi protejate sau controlate suficient.
- f) **Sculele cu filet trebuie să fie perfect adaptate la arborele de șlefuit al uneltei electrice. În cazul sculelor fixate prin flanșă, orificiul de prindere trebuie să corespundă exact formei flanșei.** Sculele care nu se potrivesc exact pe dispozitivul de prindere al uneltei electrice se rotesc neuniform, vibrează foarte puternic și pot conduce la pierderea controlului.
- g) **Nu folosiți scule deteriorate.** Înainte de fiecare utilizare verificați sculele, cum sunt discurile abrazive, cu privire la ciobiturile sau fisuri, suportul discului abraziv cu privire la fisuri, deteriorări sau uzură puternică, perile de sârmă cu privire la sârme desprinse sau rupte. Dacă uneltele electrice sau scula utilizată a suferit o căzătură, verificați-o cu privire la deteriorări sau utilizați o sculă intactă. După verificarea și instalarea sculei, asigurați-vă că atât dumneavoastră cât și persoanele din apropiere se află în afara planului de rotație al sculei și lăsați aparatul să funcționeze timp de un minut la turație maximă. Majoritatea sculelor deteriorate se sparg în acest interval de testare.
- h) **Purtați echipament personal de protecție. În funcție de aplicație, purtați mască de protecție completă a feței, vizieră sau ochelari de protecție. Dacă este necesar, purtați o mască anti-praf, echipament de protecție a auzului, mănuși de protecție sau un șorț special, pentru a vă proteja împotriva particulelor mici rezultate la șlefuire și a particulelor de material.** Ochii trebuie protejați împotriva corpurilor străine proiectate în jur, care apar în cadrul diverselor aplicații. Purtați mască de protecție pentru a preveni afecțiunile respiratorii cauzate de praful rezultat în timpul lucrărilor. Dacă sunteți expus timp îndelungat unui zgomot puternic, puteți suferi pierderea auzului.
- i) **Aveți grijă ca persoanele prezente să păstreze o distanță sigură față de zona de lucru. Orice persoană care pătrunde în zona de lucru trebuie să poarte echipament personal de protecție.** Bucățile desprinse din piesa prelucrată sau din scula ruptă pot fi proiectate în jur și pot provoca accidentări chiar și în afara zonei de lucru.
- j) **Apucați aparatul numai de mânerul izolat, atunci când efectuați lucrări la care scula poate intra în contact cu cabluri electrice ascunse sau cu propriul cablu de alimentare.** Contactul cu un cablu sub tensiune poate pune sub tensiune și componentele metalice ale aparatului și poate conduce la electrocutare.
- k) **Mențineți cablul de alimentare la distanță de sculele aflate în rotație.** În cazul pierderii controlului asupra aparatului, cablul de rețea poate fi secționat sau poate fi apucat, existând riscul ca mâna sau brațul dumneavoastră să ajungă în contact cu scula aflată în rotație.



Indicații speciale privind siguranța

l) Nu lăsați niciodată unealta electrică din mână înainte de oprirea completă a sculei.

Scula aflată în rotație poate intra în contact cu suprafața pe care este așezată și puteți pierde astfel controlul asupra unelei electrice.

m) Nu transportați unealta electrică în stare de funcționare.

Există riscul ca îmbrăcămintea dumneavoastră să fie apucată prin contactul accidental cu scula aflată în rotație și scula să vă provoace vătămări corporale.

n) Curățați periodic fantele de aerisire ale unelei electrice.

Ventilatorul motorului absoarbe praful în carcasă, iar acumularea unei cantități prea mari de pulberi metalice poate provoca pericole electrice.

o) Nu utilizați unealta electrică în apropierea materialelor inflamabile.

Scântele pot provoca aprinderea acestor materiale.

p) Nu utilizați scule care necesită agenți de răcire lichizi.

Utilizarea apei sau a altor lichide de răcire poate conduce la electrocutare.

Recul și instrucțiuni de siguranță corespunzătoare

Recul este reacția bruscă în urma agățării sau blocării unui accesoriu de lucru rotativ, cum ar fi discurile abrazive, suporturile pentru disc, periile de sârmă etc. Agățarea sau blocarea duce la o oprire bruscă a accesoriului de lucru. Aceasta determină proiectarea aparatului scăpat de sub control în sensul invers de rotație al accesoriului de lucru. Dacă de exemplu un disc abraziv se agăță sau se blochează în piesa de prelucrat, muchia discului abraziv care pătrunde în piesă poate rămâne blocată provocând astfel ruperea discului abraziv sau o mișcare de recul. Discul abraziv se deplasează brusc cu mare viteză spre operator sau în sensul opus acestuia, în funcție de sensul de rotație al discului abraziv în punctul de blocare. În acest caz există riscul ca discurile abrazive să se spargă. Reculul reprezintă o consecință a utilizării greșite sau defectuoase a aparatului electric. Reculul poate fi evitat prin măsuri de precauție adecvate, de tipul celor descrise mai jos.

a) **Țineți ferm aparatul electric și poziționați-vă corpul și brațele astfel încât să puteți prelua forțele de recul. Utilizați întotdeauna mânerul suplimentar, dacă există, pentru a avea un control cât mai bun asupra forțelor de recul sau asupra momentelor de reacție la turații înalte.** Prin măsuri de precauție adecvate, operatorul poate stăpâni forțele de recul și de reacție ale aparatului.

b) **Nu duceți niciodată mâna în apropierea sculelor aflate în rotație.** În caz de recul, scula poate ajunge pe mâna dumneavoastră.

c) **Nu vă poziționați corpul în zona în care s-ar deplasa unealta electrică în caz de recul.** Reculul împinge unealta electrică în direcția opusă mișcării discului abraziv în punctul de blocare.

d) **Lucrați deosebit de prudent în zona colțurilor, muchiilor ascuțite etc. Evitați blocarea și reculul sculelor pe piesa prelucrată.** Scula rotativă are tendința de a se bloca în zona colțurilor sau a muchiilor ascuțite, precum și în caz de ricoșeu. Aceasta conduce la pierderea controlului sau la recul.

e) **Nu folosiți pânze de ferăstrău dințate sau cu lanț.** Astfel de scule cauzează frecvent recul sau pierderea controlului asupra unelei electrice.

Indicații de siguranță speciale pentru operațiuni de șlefuire și debitare cu disc abraziv:

a) **Utilizați exclusiv corpuri abrazive permise pentru unealta dumneavoastră electrică și o capotă de protecție adecvată pentru aceste corpuri abrazive.** Corpurile abrazive care nu sunt prevăzute pentru unealta electrică nu pot fi protejate suficient și nu prezintă siguranță.

b) **Discurile abrazive curbate trebuie să fie astfel instalate, încât suprafața de șlefuire să se afle sub marginea capotei de protecție.** Un disc abraziv instalat incorect, care depășește marginea capotei de protecție, nu poate fi protejat în mod adecvat.



Indicații speciale privind siguranța

- c) Capota de protecție trebuie să fie montată în poziție sigură la unealta electrică și, pentru a garanta oferi o protecție maximă, trebuie să fie astfel reglată încât spre operator să fie orientată o porțiune cât mai mică posibilă din corpul abraziv.** Capota de protecție contribuie la protejerea operatorului împotriva cioburilor, contactului accidental cu corpul abraziv precum și împotriva scânteilor care ar putea aprinde îmbrăcămintea.
- d) Corpurile abrazive trebuie utilizate numai pentru aplicațiile recomandate.** De exemplu: nu efectuați niciodată operațiuni de polizare cu suprafața laterală a unui disc de retezat. Discurile de retezat sunt destinate îndepărtării materialului cu muchia discului. Exercițiarea unor forțe laterale asupra acestor corpuri abrazive le poate distruge.
- e) Utilizați întotdeauna numai flanșe de prindere nedeteriorate, de dimensiunea și forma corectă, pentru discul abraziv ales.** Flanșele adecvate sprijină discul abraziv, diminuând astfel pericolul de rupere a discului. Flanșele pentru discuri de retezat pot diferi de flanșele pentru alte discuri abrazive.
- f) Nu utilizați discuri abrazive uzate de la unelte electrice de dimensiuni mai mari.** Discurile abrazive ale uneltelor electrice de mari dimensiuni nu sunt concepute pentru turațiile ridicate ale uneltelor electrice mai mici și se pot rupe.
- c) Dacă discul de retezat se blochează sau atunci când întrerupeți lucrul, opriți aparatul și țineți-l nemișcat până la oprirea discului.** Nu încercați niciodată să extrageți din tăietură discul de retezat aflat încă în rotație, acest lucru putând provoca un recul. Identificați și eliminați cauza blocării.
- d) Nu reporniți unealta electrică atât timp cât aceasta se află încă în piesa prelucrată.** Lăsați discul de retezat să atingă turația maximă, înainte de a continua tăierea cu atenție. În caz contrar, discul se poate agăța, poate sări din piesă sau poate provoca un recul.
- e) Sprijiniți plăcile sau piesele de mari dimensiuni, pentru a evita riscul unui recul cauzat de blocarea discului de retezat.** Piesele de mari dimensiuni se pot încovoia sub propria greutate. Piesa trebuie sprijinită pe ambele laturi ale discului, atât în apropierea tăieturii, cât și la muchie.
- f) Fiți deosebit de atenți la tăieturile de tip „buzunar” în pereți deja existenți sau în alte zone pe care nu le puteți vedea.** Mișcarea de pătrundere a discului de rețezare în timpul tăierii poate cauza un recul la întâlnirea conductelor de gaz sau de apă, a cablurilor electrice sau a altor obiecte.

Indicații de siguranță speciale privind șlefuirea cu șmirghel:

- a) Nu utilizați pânze abrazive supradimensionate, ci respectați indicațiile producătorului referitoare la dimensiunea acestora.** Pânzele abrazive care depășesc nivelul suportului discului pot cauza răniri precum și blocarea ori ruperea pânzelor abrazive, sau pot provoca un recul.

Indicații de siguranță speciale privind lucrul cu perii de sârmă:

- a) Aveți în vedere faptul că periile din sârmă pierd bucăți de sârmă chiar și în timpul utilizării normale.** Nu suprasolicitați sârmele printr-o apăsare prea puternică. Bucățile de sârmă proiectate în jur pot pătrunde foarte ușor prin îmbrăcămintea subțire și/sau prin piele.
- b) Dacă se recomandă o capotă de protecție, evitați contactul dintre aceasta și peria de sârmă.** Periile de tip disc și oală își pot mări diametrul din cauza forței de apăsare și a forțelor centrifuge.

Alte indicații de siguranță speciale privind operațiile de debitare cu disc abraziv:

- a) Evitați blocarea discului de retezat sau o apăsare prea puternică.** Nu executați tăieturi exagerat de adânci. Suprasolicitarea discului de retezat sporește forțele la care este supus și probabilitatea împănării sau blocării, situații ce pot determina reculul sau ruperea corpului abraziv.
- b) Evitați zona din față și spatele discului de retezat aflat în rotație.** Dacă îndepărtați de dumneavoastră discul de retezat în piesa prelucrată, în cazul unui recul unealta electrică poate fi proiectată cu discul aflat în rotație direct către dumneavoastră.



Alte indicații privind siguranța



AVERTIZARE!



Pericol de accidentări grave.

► Purtați întotdeauna ochelari de protecție.

- Folosiți discuri intermediare elastice, în cazul în care acestea sunt puse la dispoziție împreună cu produsul de lustruit sau când acestea sunt cerute în mod expres.
- Respectați indicațiile producătorului sculei și accesoriilor! Protejați discurile împotriva contactului cu grăsimi și împotriva șocurilor!
- Accesoriile de lucru trebuie păstrate și manevrate cu grijă, în conformitate cu instrucțiunile producătorului.
- Nu folosiți niciodată discuri abrazive de rețezat pentru rectificarea de degroșare!
- Este interzisă aplicarea unei presiuni laterale asupra discurilor abrazive de rețezat.
- Piesa trebuie fixată într-o poziție stabilă și trebuie asigurată împotriva alunecării, de exemplu folosind dispozitive de prindere.
- Piesele de dimensiuni mari trebuie sprijinite suficient.
- În cazul în care se utilizează accesoriile de lucru cu filet, capătul axului nu are voie să atingă baza alezajului unelei de șlefuit. Aveți grijă ca filetul din accesoriul de lucru să fie suficient de lung pentru a cuprinde lungimea axului.
- Filetul din accesoriul de lucru trebuie să fie adecvat pentru filetul de pe ax. Lungimea și filetul axului unei sunt specificate la datele tehnice.
- În timpul operațiilor de prelucrare a metalelor, în interiorul aparatului se pot acumula pulberi conductoare. Acestea pot duce la încărcarea cu tensiune a carcasei aparatului. Astfel există riscul de producere a electrocutării. De aceea este necesar ca aparatul să fie curățat periodic, frecvent și riguros, prin suflare cu aer comprimat prin fanta de ventilare amplasată în partea din spate. Aparatul trebuie ținut ferm în timpul acestei operațiuni.
- Se recomandă utilizarea unei stații fixe de aspirare și conectarea înaintea acesteia a unui întrerupător de protecție contra curenților reziduali (FI). În cazul deconectării polizorului unghiular de la întrerupătorul de protecție FI, aparatul trebuie verificat și curățat.
- Pulberile generate în urma prelucrării materialelor, cum ar fi pulberile de vopsea cu conținut de plumb, unele tipuri de lemn, mineralele și metalele pot fi dăunătoare pentru sănătate.
- Prin contactul sau inhalarea pulberilor, atât personalul operator cât și persoanele aflate în vecinătate se expun riscului unor reacții alergice și/sau afecțiuni respiratorii.
- Anumite prafuri, cum ar fi cel de stejar sau fag sunt considerate cancerigene, în special în combinație cu aditivi pentru tratarea lemnului (cromat, soluție de protecție a lemnului).
- Prin contactul sau inhalarea pulberilor, atât personalul operator cât și persoanele aflate în vecinătate se expun riscului unor reacții alergice și/sau afecțiuni respiratorii.
- Prelucrarea materialelor cu conținut de azbest se va efectua exclusiv de către personal de specialitate.
- Utilizați pe cât posibil o instalație de aspirare a pulberilor.
- Asigurați ventilarea suficientă a locului de muncă.
- Se recomandă purtarea unei măști de protecție cu un filtru de clasă P2.
- Respectați prevederile naționale specifice cu privire la materialele prelucrate.
- Este interzisă prelucrarea materialelor care generează pulberi și/sau vapori toxici în timpul prelucrării (de exemplu azbestul).
- Asigurați-vă că în timpul lucrărilor generatoare de praf, orificiile de ventilare sunt deschise și libere.
- În cazul în care este necesară îndepărtarea prafului acumulat, opriți mai întâi unealta electrică și scoateți ștecărul din priză (folosiți obiecte nemetalice) și evitați deteriorarea componentelor interioare.
- Este interzisă utilizarea accesoriilor deteriorate, descentrate sau care produc vibrații.
- Evitați producerea de daune la conductele de gaz sau apă, conductele electrice sau pereții portanți (statică).
- La utilizarea aparatului în aer liber: Interconectați un întrerupător de protecție contra curenților reziduali cu un curent maxim de declanșare (30 mA)!
- Scoateți ștecărul din priză înaintea efectuării oricărei operațiuni de reglare, reechipare sau întreținere.
- În cazul în care mânerul suplimentar este deteriorat sau prezintă fisuri, acesta trebuie înlocuit. Este interzisă folosirea unui aparat având mânerul suplimentar deteriorat.
- În cazul în care masca de protecție este deteriorată sau prezintă fisuri, aceasta trebuie înlocuită. Este interzisă folosirea unui aparat având masca de protecție defectă.
- Această unealtă electrică nu este adecvată pentru lustruire. În cazul utilizării neconforme se anulează pretențiile la garanție! Motorul se poate supraîncălzi iar unealta electrică poate fi deteriorată. Pentru lucrările de lustruire vă recomandăm aparatul nostru de lustruire unghiular.

Date tehnice

Art.		5707 003	5707 004	5707 040	5707 005	5707 006	5707 007 X
		X	3	X	X	X	X
Putere de intrare nominală	W	1.000	1.200	1.200	1.400	1.700	1.700
Putere de ieșire	W	590	710	710	800	1.040	1.040
Turație de mers în gol	min ₁	10.500	11.000	11.000	11.000	11.000	9.600
Domeniu de reglare a turației	min ₁	-	-	-	2.800 - 11.000	-	-
∅ disc abraziv, max.	mm	125	125	125	125	125	150
Filetul axului	mm	M14	M14	M14	M14	M14	M14
Lungimea axului de polizat	mm	20	20	20	20	20	20
Protecție contra repornirii		✓	-	✓	✓	✓	✓
Reglaj electronic al turației		✓	-	-	✓	✓	✓
Protecție contra suprasolicității		✓	-	-	✓	✓	✓
Pornire lină		✓	-	✓	✓	✓	✓
Capotă de protecție cu reglare rapidă		✓	✓	✓	✓	✓	✓
Mâner antivibrații		-	✓	✓	✓	✓	✓
Amortizarea reculului		✓	✓	✓	✓	✓	✓
Preselectarea turației		-	-	-	✓	-	-
Funcție „om mort”		-	✓	-	-	-	-
Grosimea max. admisă a sculei în zona de fixare la utilizarea piuliței cu două găuri	mm	10	10	10	10	10	10
Grosimea max. admisă a sculei în zona de fixare la utilizarea piuliței de fixare	mm	6,8	6,8	6,8	6,8	6,8	6,8
Disc de degroșat/disc de rețezat: grosimea max. admisă a sculei	mm	6,8	6,8	6,8	6,8	6,8	6,8
Greutate fără cablul de alimentare	kg	2,1	2,4	2,4	2,5	2,5	2,6
Clasă de protecție		□ / II	□ / II	□ / II	□ / II	□ / II	□ / II

Simboluri pe plăcuța de identificare:

n = turația maximă de mers în gol
 ~ = curent alternativ

Informații referitoare la zgomot și vibrații

AVERTIZARE!



În timpul lucrului se poate depăși pragul de zgomot de 80 dB (A).

➔ Pericol de accidentări grave și traume produse de zgomot.

➤ Purtați căști de protecție antifonică.

Valori de emisie

Aceste valori permit estimarea emisiilor sculei electrice și compararea diverselor scule electrice. În funcție de condițiile de utilizare, starea sculei electrice sau a sculelor accesorii, solicitarea efectivă poate fi mai înaltă sau mai redusă. Pentru estimare aveți în vedere pauzele de lucru și fazele cu solicitare redusă. Pe baza valorilor estimate adaptate corespunzător, stabiliți măsuri de protecție pentru utilizator, de exemplu măsuri organizatorice.

Art.		5707 003 X	5707 004 3	5707 040 X	5707 005 X	5707 006 X	5707 007 X
$a_{h,SG}/K_{h,SG}^*$	m/s^2	6,0/1,5	6,0/1,5	6,0/1,5	6,0/1,5	6,0/1,5	6,8/1,5
$a_{h,DS}/K_{h,DS}^*$	m/s^2	<2,5/1,5	<2,5/1,5	<2,5/1,5	<2,5/1,5	<2,5/1,5	3,0/1,5
L_{pA}/K_{pA}	dB (A)	93,0/3	94,5/3	94,5/3	93,0/3	93,0/3	93,0/3
L_{WA}/K_{WA}	dB (A)	104,0/3	105,5/3	105,5/3	104,0/3	104,0/3	104,0/3

Valoare totală oscilații (suma vectorilor pe trei direcții) determinată conform EN 60745:

$a_{v,SG}$ = Indice emisie de vibrații (șlefuirea suprafețelor)

$a_{v,DS}$ = Indice emisie de vibrații (șlefuire cu suport pentru disc abraziv)

$K_{h,SG/DS}$ = Nesiguranță (vibrație)

Nivel de zgomot ponderat A:

L_{pA} = Nivel de presiune acustică

L_{WA} = Nivel de putere sonoră

K_{pA}/K_{WA} = Nesiguranță

* Valorile emisiilor de vibrații specificate:

- Au fost măsurate conform unei proceduri de verificare standardizate și pot fi utilizate pentru compararea unui aparat electric cu altul.
- Pot fi utilizate pentru o apreciere inițială a expunerii.

Utilizarea conform destinației

Această unealtă electrică poate fi utilizată ca șlefuitor, șlefuitor cu șmirghel, pentru lucrările cu perii de sârmă sau pentru debitarea cu disc abraziv a pieselor din metal, beton, piatră sau alte materiale similare. Utilizați numai accesorii originale Würth. Orice altă utilizare este considerată neconformă.

Utilizatorul este responsabil pentru daunele survenite în urma utilizării neconforme.

Elementele aparatului (Fig. I/II)

- 1 Comutator culisant pentru pornire/oprire
- 2 Disc selector pentru reglarea turăției**
- 3 Comutator basculant**
- 4 Buton de blocare**
- 5 Disc-suport din cauciuc cu pânză abrazivă*
- 6 Perie tip oală*
- 7 Mâner suplimentar / mâner suplimentar cu amortizor de vibrații**
- 8 Cheie pentru flanșă**
- 9 Piuliță cu două găuri**
- 10 Piuliță de prindere rapidă (canal Q)**
- 11 Cord abraziv*
- 12 Capotă de protecție pentru debitări detașabilă*
- 13 Capotă de protecție
- 14 Flanșă de reazem
- 15 Ax
- 16 Buton de blocare a axului
- 17 Pârghie de blocare

* Accesoriu, neinclus în furnitură.
 ** în funcție de dotare

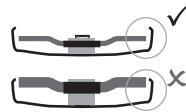

Utilizați doar scule a căror dimensiune este depășită cu cel puțin 3,4 mm de către capota de protecție.

Capotă de protecție pentru șlefuit

Concepută pentru lucrul cu discuri abrazive pentru rectificare de degroșare, discuri de șlefuit cu lamele, discuri diamantate de retezat.

- ▶ Apăsăți și mențineți apăsată pârghia de blocare [17].
- ▶ Aplicați capota de protecție [13] pe gâtul axului în modul ilustrat.
- ▶ Adaptați poziția capotei de protecție în funcție de poziția mâinii pe aparat. Pentru aceasta rotiți capota de protecție până când aceasta se află în poziția dorită.
- ✓ Porțiunea închisă a capotei de protecție trebuie să fie orientată spre operator.
- ▶ Eliberați pârghia de blocare și rotiți capota de protecție până când pârghia de blocare se cuplează sesizabil.
- ▶ Verificați poziția stabilă: Pârghia trebuie fie cuplată și capota de protecție nu trebuie să permită rotirea.

Capotă de protecție pentru debitări detașabilă destinată debitării cu disc abraziv

Concepute pentru lucrul cu discuri de debitat, discuri de debitat diamantate.

- ▶ Cu capota de protecție pentru debitări detașabilă [12] instalată, capota de protecție devine o **capotă de protecție pentru debitări**.

Punerea în funcțiune

Atenție!

Înainte de punerea în funcțiune a aparatului comparați dacă tensiunea și frecvența rețelei de pe plăcuța de tip corespund cu datele rețelei dumneavoastră de curent.

Montarea mânerului suplimentar

⚠ PRECAUȚIE!



Pericol de accidentări grave.
 ➤ Lucrați numai cu mânerul suplimentar [7] montat!

- ▶ Mânerul suplimentar se înșurubează pe partea stângă sau dreaptă a mașinii.

Montarea capotei de protecție (Fig. II)

⚠ PRECAUȚIE!



Pericol de accidentări grave.
 ➤ Din motive de siguranță folosiți doar capotele de protecție prevăzute pentru respectivul corp de șlefuit!

Montarea discului abraziv

⚠ AVERTIZARE!



Pericol de accidentări grave.
 ➤ Înainte de orice lucrări de reechipare scoateți ștecherul din priză.
 ➤ Aparatul trebuie să fie oprit și să nu se mai rotească.

Blocarea axului

- ▶ Apăsăți butonul de blocare a axului [16] și rotiți axul manual, până când butonul de blocare a axului se cuplează sesizabil.

Instalarea corpului abraziv

- ▶ Așezați flanșa de reazem [14] pe ax.
- ✓ Aceasta este amplasată corect atunci când nu poate fi rotită pe ax.
- ▶ Așezați corpul abraziv [11] pe flanșa de reazem [14].
- Discul abraziv trebuie să fie așezat uniform pe flanșa de reazem.
- Flanșa din tablă a discurilor abrazive de retezat trebuie să fie așezată pe flanșa de reazem.

PRECAUȚIE!



Pericol de accidentări grave

- Din motive de siguranță, pentru lucrările cu discuri de debitat se impune utilizarea capotei de protecție pentru debitări.

Piuliță cu două găuri (în funcție de dotare)

Fixarea piuliței cu două găuri

Atenție!

Cele două fețe ale piuliței cu două găuri [9] sunt diferite.

Înșurubați piulița cu două găuri [9] pe ax după cum urmează:

- A** În cazul discurilor abrazive subțiri
 - Gulerul piuliței cu două găuri [9] este orientat în sus, pentru o fixare sigură a discului abraziv subțire.
- B** În cazul discurilor abrazive groase
 - Gulerul piuliței cu două găuri [9] este orientat în jos, pentru a permite o aplicare sigură a piuliței pe ax.
- Blocați axul.
- Strângeți piulița cu două găuri cu cheia pentru flanșă [8] în sens orar.

Demontarea piuliței cu două găuri

- Blocați axul.
- Deșurubați piulița cu două găuri [9] folosind cheia pentru flanșă [8], prin rotire în sens antiorar.

Piuliță de prindere rapidă (în funcție de dotare)

Fixarea piuliței de prindere rapidă

Atenție!

Instalați piulița de prindere rapidă [10] numai la mașini cu „sistem de prindere rapidă”.

Atenție!

- Dacă grosimea corpului abraziv [11] depășește 6,8 mm în zona de prindere, nu este permisă utilizarea piuliței de prindere rapidă!
- Folosiți piulița cu două găuri [9] cu cheia pentru flanșă [8].

- Blocați axul.
- Așezați piulița de prindere rapidă [10] pe ax [15], astfel încât cele două proeminențe să se angreneze în cele două caneluri ale axului.
- Strângeți cu mâna piulița de prindere rapidă, rotind-o în sens orar.
- Strângeți ferm piulița de prindere rapidă printr-o rotire puternică a corpului abraziv în sens orar.

Demontarea piuliței de prindere rapidă

Atenție!

- Oprirea axului cu butonul roșu de blocare [16] este permisă numai dacă este montată piulița de prindere rapidă [10]!
- După oprire, mașina funcționează inerțial în continuare. Cu puțin înaintea opririi complete a corpului abraziv apăsați butonul roșu de blocare a axului [16].
- ✓ Piulița de prindere rapidă [10] este slăbită automat cu circa o jumătate de rotație și poate fi deșurubată fără a fi necesar un efort suplimentar sau vreun instrument.

Utilizare

Reglarea turației (în funcție de dotare)

- Reglați turația recomandată la discul selector [2].
 - (Cifră mică = turație joasă; cifră mare = turație înaltă)
- Disc abraziv de retezat, disc de degroșat, piatră abrazivă tip oală, disc de retezat diamantat: turație înaltă
- Perie: turație medie
- Disc de șlefuit: turație joasă până la medie



Informație

Pentru lucrările de lustruire vă recomandăm aparatul nostru de lustruire unghiular.

Pornirea/oprirea

AVERTIZARE!



Pericol de accidentări grave.

- Mașina se ghidează întotdeauna cu ambele mâini.
- Porniți mai întâi aparatul și apoi apropiați scula de piesă.

AVERTIZARE!



Pericol din cauza pornirii accidentale

- Aparatul trebuie oprit întotdeauna dacă ștecherul este scos din priză sau dacă intervine o întrerupere a alimentării cu energie electrică.

PERICOLI!



Pericol din cauza exploziei prafului.

- Evitați ca aparatul să aspire praf suplimentar și așchii.
- La pornire și oprire aparatul trebuie menținut la distanță de depunerile de praf.

AVERTIZARE!



Pericol de accidentări grave.

- Dacă este activată funcționarea continuă, mașina continuă să funcționeze dacă este smulșă din mână.
- Din acest motiv, aparatul trebuie întotdeauna ținut cu ambele mâini de mânerul prevăzute, se va adopta o poziție sigură și se va lucra concentrat.

Mașini cu comutator culisant

Pornire

- Împingeți comutatorul [1] în față.
- Pentru funcționare continuă, basculați-l în jos până când cuplează.

Oprire

- Apăsați și apoi eliberați capătul din spate al comutatorului culisant [1].

Mașini funcție „om mort”

Pornire

- Împingeți butonul de blocare [4] în direcția indicată de săgeată și acționați comutatorul basculant [3].

Oprire

- Eliberați comutatorul basculant [3].

Indicații de lucru

Șlefuire

- Presați aparatul cu putere medie și deplasați-l pe suprafață, astfel încât suprafața piesei să nu se înfierbânte prea tare.

Degroșare

- Pentru un bun rezultat se recomandă un unghi de atac de 30° - 40°.

Retezare

Atenție!

- La tăierea cu disc abraziv, vă rugăm să lucrați întotdeauna cu mișcare în sens opus!
- În caz contrar, există pericolul ca mașina să sară necontrolat din tăietură.

- Lucrați cu avans moderat, adaptat materialului prelucrat. Nu blocați, nu apăsați, nu pendulați.

Șlefuire cu hârtie abrazivă

- Presați aparatul cu putere medie și deplasați-l pe suprafață, astfel încât suprafața piesei să nu se înfierbânte prea tare.

Lucrul cu perii de sârmă

- Aparatul se apasă moderat.

Întreținere și curățare

AVERTIZARE!



Pericol din cauza curentului electric.

- Curățarea și întreținerea aparatului se vor efectua numai după deconectarea ștecherului.

PRECAUȚIE!



Pulberile și materialele pot fi dăunătoare pentru sănătate.

- Folosiți o mască antipraf sau o mască de protecție a respirației.

Curățarea motorului

- Aparatul se curăță în mod regulat, frecvent și temeinic prin suflare cu aer comprimat prin fantele de aerisire posterioare. Aparatul trebuie ținut ferm în timpul acestei operațiuni.

PRECAUȚIE!



Pericol de accidentări sau daune materiale din cauza activităților necorespunzătoare.

- Nu deschideți aparatul.
- Aparatul poate fi deschis doar de către un tehnician de service Würth.
- La toate lucrările de îngrijire și întreținere trebuie respectate normele de securitate și prevenire a accidentelor aflate în vigoare.

Eliminarea defecțiunilor

Mașina nu funcționează. Indicator electronic de semnalizare (în funcție de dotare) se aprinde intermitent:

S-a activat protecția contra repornirii. Dacă se introduce ștecherul de alimentare când mașina este pornită sau dacă alimentarea cu curent revine după o întrerupere, mașina nu pornește.

- ▶ Mașina se oprește și se pornește din nou.

Accesorii și piese de schimb

Dacă aparatul se defectează, în pofida proceselor de producție și control conștiințioase, reparația trebuie executată de un centru Würth masterService.

Pentru toate întrebările și comenzile de piese de schimb vă rugăm să indicați neapărat numărul articolului de pe placheta de identificare a aparatului. Lista curentă a pieselor de schimb pentru acest aparat poate fi accesată pe Internet la adresa „<http://www.wuerth.com/partsmanager>” sau poate fi solicitată de la cea mai apropiată filială Würth.

Eliminarea la deșuri

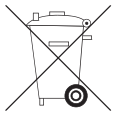

Nu aruncați în niciun caz aparatul la gunoii menajer. Eliminați aparatul prin intermediul unei unități autorizate de eliminare a deșeurilor sau prin intermediul serviciului local de salubritate.

Respectați prevederile aplicabile. Dacă aveți neclarități contactați serviciul de eliminare a deșeurilor. Predați toate ambalajele la un centru de colectare a materialelor reciclabile.

Garanție

Pentru acest aparat marca Würth oferim o garanție conform prevederilor legale / specifice țării, începând cu data achiziționării (dovada se face cu factura sau cu bonul de livrare). Defecțiunile se remediază prin înlocuirea aparatului sau prin reparare. Nu se oferă garanție pentru defecțiunile apărute ca urmare a unei manevrări necorespunzătoare. Orice pretenție va fi onorată numai dacă aparatul este predat nedezmembrat unei filiale Würth, unui reprezentant de vânzări Würth sau unei unități de service autorizate Würth. Ne rezervăm dreptul de a aduce modificări tehnice. Nu ne asumăm nicio responsabilitate pentru greșeli de tipar.

Declarație de conformitate CE

Declarăm pe proprie răspundere că produsul corespunde următoarelor norme sau documente normative:

Norme

- EN 60745

conform prevederilor directivelor:

Directiva CE

- 2006/42/CE
- până la 19.04.2016: 2004/108/CE de la 20.04.2016: 2014/30/EU
- 2011/65/EU

Documentația tehnică la:

Adolf Würth GmbH & Co. KG, departamentul PCM
Reinhold-Würth-Straße 12 - 17,
74653 Künzelsau, GERMANIA

M. Strobel
Șef
departament management produse

Dr.-Ing. S. Beichter
Procurist
Șef departament calitate

Künzelsau: 10.11.2015



Pred prvo uporabo naprave preučite navodila za uporabo in jih upoštevajte. Shranite navodila za uporabo za kasnejšo uporabo ali morebitnega novega lastnika.

- ▶ Pred prvo uporabo obvezno preučite varnostna opozorila.
 - Neupoštevanje navodil za uporabo in varnostnih opozoril lahko povzroči poškodbe naprave in tudi nevarnosti za uporabnika in druge osebe.
- ▶ Vse osebe, ki so odgovorne za zagon, upravljanje, vzdrževanje in servisiranje naprave, morajo biti ustrezno usposobljene.
- ▶ **Popravila na napravi smejo izvajati samo pooblašeni in za to delo usposobljeni strokovnjaki.** Pri tem je potrebno brezpogojno uporabljati originalne nadomestne dele Adolf Würth GmbH & Co. KG. Na ta način boste še nadalje zagotovili varno delovanje naprave.

Znaki in simboli v teh navodilih za uporabo

Znaki in simboli v teh navodilih so namenjeni kot pomoč za hitro ter varno uporabo navodil in stroja.



Informacije

Informacije vas obveščajo o najučinkovitejši in najpriročnejši uporabi naprave in teh navodil.

- ▶ **Delovni koraki**
Navedeni vrstni red delovnih korakov vam bo olajšal pravilno in varno uporabo.
- ✓ **Rezultat**
Na tem mestu najdete opis delovnega postopka.

[1] Številka položaja

Številke položajev so v besedilu navedene v oglatih oklepajih.

Stopnje nevarnosti za varnostna opozorila

V teh navodilih za uporabo so uporabljene naslednje stopnje nevarnosti, ki vas opozarjajo na morebitne nevarnosti in pomembna varnostna opozorila:

NEVARNOST!



Obstaja neposredna nevarnost in lahko ob neupoštevanju ukrepov povzroči hude telesne poškodbe ali celo smrt. Brezpogojno upoštevajte navedene ukrepe.

OPOZORILO!



Nevarna situacija lahko ob neupoštevanju ukrepov povzroči hude telesne poškodbe ali celo smrt. Pri delu bodite skrajno previdni.

PREVIDNOST!



Nevarna situacija lahko ob neupoštevanju ukrepov povzroči lažje ali manjše poškodbe.

Pozor!

Nevarna situacija, ki lahko povzroči materialno škodo, če je ne preprečite.

Sestava varnostnih opozoril

NEVARNOST!



- Vrsta in vir nevarnosti!
- Posledice pri neupoštevanju
- Ukrepi za preprečevanje nevarnosti



Splošna varnostna opozorila



OPOZORILO

Preučite vsa varnostna opozorila in navodila. Neupoštevanje varnostnih opozoril in navodil lahko povzroči nevarnosti, kot so električni udar, požar in/ali hude telesne poškodbe. Shranite vsa varnostna opozorila in navodila tudi za kasnejšo uporabo.



Posebna varnostna opozorila

Skupna varnostna opozorila za brušenje, brušenje s brusnim papirjem, delo z žičnimi krtačami, in rezanje z rezalno brusno ploščo: Uporaba

- a) **To električno orodje je namenjeno za brušenje, brušenje z brusnim papirjem, žično krtačo in za rezanje z rezalno ploščo. Upoštevajte varnostna opozorila, navodila, predstavitev in podatke, ki ste jih prejeli skupaj z napravo.** Če sledečih navodil ne boste upoštevali, lahko pride do električnega udara, požara in/ali hudih telesnih poškodb.
- b) **To električno orodje ni namenjeno za poliranje.** Uporaba, za katero to električno orodje ni namenjeno, lahko povzroči hude telesne poškodbe in materialno škodo.
- c) **Uporabljajte izključno samo opremo, ki jo je proizvajalec namenil in priporočil posebej za to električno orodje.** Samo to, da opremo lahko namesite na vaše električno orodje, še ne zagotavlja varne uporabe električnega orodja.
- d) **Dovoljeno število vrtljajev uporabljenega orodja mora biti vsaj tako visoko, kot je število vrtljajev, ki je navedeno na električnem orodju.** Oprema, ki se vrti hitreje, kot je to dovoljeno se lahko razleti in delci odletijo naokrog.
- e) **Zunanje dimenzije in debelina obdelovalnega orodja mora ustrezati dimenzijskim navedbam vašega električnega orodja.** Nepravilno dimenzionirano obdelovalno orodje ni zadosti zaščiteno in nadzorovano.
- f) **Uporabljeno orodje z navojnim nastavkom se mora natančno prilagajati brusnemu vretenu električnega orodja.** Pri orodju, ki ga pritrdite s pomočjo prirobnic, mora biti sprejemna odprtina orodja natančno prilagojena obliki prirobnic. Obdelovalno orodje, ki se ne prilaga natančno na brusno vreteno električnega orodja se vrti neenakomerno, zelo močno vibrira in lahko povzroči izgubo nadzora pri delu.
- g) **Ne uporabljajte poškodovanega obdelovalnega orodja.** Pred vsako uporabo električnega orodja preverite stanje brusne plošče glede razpok in zarez, obrabe ali močnejše obrabe, žične krtače pa glede izpadanja in lomljenja žice. Če električno orodje ali uporabljeno orodje pade na tla, preverite glede poškodb oz. uporabite nepoškodovano opremo in obdelovalno orodje. Pri preverjanju obdelovalnega orodja, pridržite električno orodje stran od ostalih ljudi in vklopite električno napravo za nekaj minut z najvišjimi vrtljaji. Poškodovano obdelovalno orodje se razleti večinoma že v času tega preizkušanja.
- h) **Uporabljajte osebno zaščitno opremo.** Glede na način uporabe orodja uporabljajte zaščito za celotni obraz, zaščito oči ali zaščitna očala. Če je potrebno uporabite tudi zaščitno masko za dihala, zaščito sluha, zaščitne čevlje in ustrezen predpasnik, ki vas bo ščitil pred odletavajočimi delci materiala in brusnega orodja. Potrebno je zaščititi oči pred odletavajočimi delci, ki nastajajo pri različnih načinih uporabe. Zaščitna maska za dihala mora biti v stanju prefiltrirati prah, ki nastaja pri uporabi tega orodja. Če ste dalj časa izpostavljeni hrupu, potem to lahko poškoduje vaš sluh.
- i) **Pri ostalih osebah bodite previdni na zadostno oddaljenost do vašega delovnega mesta.** Kdorkoli se približa delovnem mestu mora tudi uporabljati zaščitno opremo. Odlomljeni deli obdelovalnega orodja lahko odletijo daleč in povzročijo poškodbe tudi izven neposrednega delovnega območja.
- j) **Pri delu držite napravo samo za izolirane ročaje, to vas bo zaščitilo, če boste pri delu naleteli na skrito električno napeljavno ali zarezali v lasten električni kabel.** Stik z električnim kablom pod napetostjo lahko povzroči napetost tudi na kovinskih delih električne naprave in povzroči električni udar.
- k) **Med delom bodite pozorni, da bo električni kabel dovolj stran od električne naprave.** Če izgubite nadzor nad električno napravo, lahko prerežete električni kabel ali pa ga zajamete, prav tako obstaja nevarnost poškodbe vaših dlani ali rok.



Posebna varnostna opozorila

l) Nikoli ne odlagajte električnega orodja dokler se obdelovalno orodje še vrti.

Vrteče obdelovalno orodje lahko pride v stik z odlagalno površino, pri čemer lahko izgubite nadzor nad električnim orodjem.

m) Med prenašanjem mora biti električno orodje izklopljeno in v mirovanju.

Vrteče orodje lahko pri nenadzorovanem dotiku zagrabí za vašo obleko in s tem se uporabljeno orodje lahko zareže v vaše telo.

n) Redno čistite prezračevalne reže vašega električnega orodja. Ventilator motorja vsrkava prah v ohišje in večja količina zbranega kovinskega prahu lahko povzroči električno nevarnost.

o) Električnega orodja ne uporabljajte v bližini gorljivih materialov. Iskre lahko vžgejo ta material.

p) Ne uporabljajte obdelovalnega orodja, ki zahteva uporabo hladilnega sredstva. Uporaba vode ali druge hladilne tekočine lahko povzroči električni udar.

Povratni udar in ustrezna varnostna opozorila

Povratni udar je nenadna reakcija, ki nastane zaradi zagozdenja ali blokiranja obdelovalnega orodja, kot so brusna ploščica, brusni krožnik, žična krtača itd. Zagozdenje ali blokiranje povzroči nenadno zaustavitev obdelovalnega orodja. V tem primeru lahko nenadzorovano električno orodje udari v nasprotno smer od smeri vrtenja obdelovalnega orodja. Če se npr. brusna ploščica zagozdi ali blokira v obdelovancu se lahko rob brusne ploščice zatakne v obdelovanec, zvije in tudi zlomi ali počí, ali pa povzroči povratni udar. Brusna ploščica se v tem primeru hitro premakne v smeri upravljalca ali stran od njega, odvisno od smeri vrtenja obdelovalne ploščice na blokiranem mestu. V tem primeru lahko pride tudi do loma brusne ploščice. Povratni udar je posledica napačne uporabe ali neustrezne uporabe električnega orodja. Z ustreznimi previdnostnimi ukrepi se to lahko prepreči; kot je opisano v nadaljevanju.

a) Trdno primite električno orodje in svoje telo in roke postavite v položaj, v katerem boste zlahka zadržali sile povratnega udara. Vedno uporabljajte dodatni ročaj, če je vgrajen, da boste imeli boljši nadzor nad silami povratnega udara ali reakcijskimi momenti pri zagonu orodja. Upravljalavec lahko z ustreznimi previdnostnimi ukrepi obvlada sile povratnega udara in reakcijske sile električnega orodja.

b) Nikoli ne segajte z rokami v območje vrtečega obdelovalnega orodja. Obdelovalno orodje lahko v primeru povratnega udara zareže v vaše roke.

c) S svojim telesom se izogibajte območja v katerem se lahko premika električno orodje v primeru povratnega udara.

Povratni udar potisne električno orodje v nasprotni smeri vrtenja obdelovalnega orodja na blokiranem mestu.

d) Delajte še posebej pozorno v območjih kotov, ostrih robov itd. Preprečite, da bi se obdelovalno orodje odbilo od obdelovanca in zagozdilo. Vrteče obdelovalno orodje se nagiba na ostrih robovih, vogalih ali če udari, zato se lahko zagozdi. To povzroči izgubo nadzora ali povratni udar.

e) Ne uporabljajte verižnih ali ozobljenih listov krožne žage. Takšna obdelovalna orodja pogosto povzročijo povratni udar ali izgubo nadzora nad električnim orodjem.

Posebna varnostna opozorila za brušenje in rezanje z brusno ploščo:

a) Uporabljajte izključno za električno orodje dovoljena brusna telesa in za ta brusna telesa tudi ustrezne zaščitne pokrove. Brusno telo, ki ni predvideno za to električno orodje ne omogoča zadostne zaščite in je nevarno za uporabo.

b) Krožnikaste brusne plošče je treba namestiti tako, da se brusna površina nahaja pod robom zaščitnega pokrova. Neustrezno nameščena brusna ploščica, ki presega rob zaščitnega pokrova, ni zadostno in ustrezno zaščitena.



Posebna varnostna opozorila

c) Zaščitni pokrov je potrebno trdno namestiti na električno orodje in kar se da zaščititi obdelovalno orodje, tako da je odprt čim manjši del brusnega telesa.

Zaščitni pokrov ščiti upravljavca pred zlomljenimi delci, nenadzorovanim dotikom z brusnim telesom, kot tudi pred iskrami, ki lahko vžgejo tudi obleko.

d) Brusno telo smete uporabljati samo za predvidene namene uporabe. Npr.: nikoli ne brusite s stransko površino rezalne plošče. Rezalna plošča je namenjena za odrezavanje materiala samo z robom plošče. Stranska obremenitev takšne rezalne plošče lahko povzroči lom.

e) Vedno uporabljajte neoporečne vpenjalne prirobnice v pravi velikosti in obliki, ki so primerne za izbrano brusno telo. Ustrezne prirobnice ščitijo brusno ploščo in zmanjšujejo nevarnost loma brusne plošče. Prirobnice za rezalno ploščo se razlikujejo od prirobnic za druge brusne plošče.

f) Ne uporabljajte izrabljenih brusnih plošč, ki so od večjih električnih orodij. Brusne plošče za večje električno orodje niso primerne za visoke vrtiljaje manjših električnih orodij, kar lahko povzroči lom plošče.

Nadaljnja posebna varnostna opozorila za rezalne brusne plošče:

a) Izogibajte se blokiranja in premočnega pritiska na rezalno brusno ploščo. Ne izvajajte preglobokih rezov v obdelovanec. Preobremenitev rezalne plošče poveča nevarnosti in tveganje za zagozdenje ali blokiranje in s tem možnost povratnega udara ali loma brusilnega orodja.

b) Izogibajte se območij spredaj in zadaj za vrtečo rezalno ploščo. Če se rezalna plošča v obdelovancu nenadzorovano premakne v primeru povratnega udara bo električno orodje v tem primeru direktno udarilo proti vam.

c) Če se rezalna plošča zagozdi ali če se delo prekine, izklopite napravo in počakajte, da se plošča zaustavi. Nikoli ne poizkušajte še delujoče plošče izvleči iz utora, ker lahko s tem povzročite povratni udar. Ugotovite in odstranite vzrok zagozdenje.

d) Ne vklapljajte ponovno električnega orodja, dokler se še nahaja v obdelovancu. Počakajte, da rezalna plošča doseže polno hitrost, šele nato previdno nadaljujte z rezanjem. V nasprotnem primeru se lahko plošča zagozdi, izskoči iz zarez ali povzroči povratni udar.

e) Podprite plošče ali večje obdelovance, da preprečite tveganje povratnega udara zaradi zagozdene rezalne plošče. Večji obdelovanci se lahko upognejo zaradi lastne teže. Obdelovanec mora biti podprt na obeh straneh plošče in sicer čim bližje mestu rezanja, kot tudi na robovih.

f) Še posebej bodite pozorni pri »žepnih rezih" v obstoječih stenah ali na nepredvidenih območjih. Rezalna plošča, ki se pogloblja v obdelovanec lahko pri rezanju naleti na plinske ali vodne napeljave, električne napeljave ali druge objekte in pri tem povzroči tudi povratni udar.

Posebna varnostna opozorila za brušenje z brusnim papirjem:

a) Ne uporabljajte predimenzioniranih brusnih listov; vedno upoštevajte navedbe proizvajalca naprave za pravo velikost brusnega lista. Brusni list, ki sega preko roba brusnega krožnika lahko povzroči poškodbe, kot tudi blokiranje, zarez na brusnem listu ter povzroči povratni udar.

Posebna varnostna opozorila za delo z žičnimi krtačami:

a) Upoštevajte, da žične krtače tudi med običajno uporabo izgubljajo posamezne žičke. Ne preobremenjujte žičnate krtače s prevelikim pritiskom. Odletavajoči kosi žice lahko zelo hitro predrejo tanka oblačila in/ali tudi kožo.

b) Priporočamo uporabo zaščitnega pokrova; preprečite dotike med zaščitnim pokrovom in žičnato krtačo. Krožnik in čelna žična krtača se lahko zaradi pritiska in centrifugalne sile povečata v premeru.



Nadaljnja varnostna opozorila

OPOZORILO!



Nevarnost hudih telesnih poškodb!

➤ Vedno uporabljajte zaščitna očala

- ▶ Uporabljajte elastične vmesnike, če so bili dodatni brusnemu telesu in če je potrebno uporabiti.
- ▶ Upoštevajte navedbe proizvajalca orodja ali opreme! Brusne plošče zaščitite pred maščobami in udarci!
- ▶ Brusne plošče je potrebno skrbno hraniti in uporabljati po navodilih proizvajalca.
- ▶ Nikoli ne uporabljajte rezalnih plošč za grobo brušenje!
- ▶ Rezalne plošče ne smejo biti obremenjene s stranskim pritiskom.
- ▶ Obdelovanec mora trdno nalegati in biti zavoran pred zasukom, npr. s pomočjo ustreznih pritrdilne naprave.
- ▶ Velike obdelovance je potrebno ustrezno podpreti.
- ▶ Če se uporablja obdelovalno orodje z navojnim vretenom, potem konec vretena ne sme segati preko brusnega orodja. Bodite pozorni na to, da je navoj v uporabljenem orodju dovolj dolg, da se lahko pritrdi na celotno dolžino vretena.
- ▶ Navoj v obdelovalnem orodju mora ustrezati navoju na vretenu. Za dolžino vretena in dolžino navoja glej Tehnični podatki.
- ▶ Pri obdelavi, še posebej kovin, se lahko v notranjosti naprave nabira električno-prevodni prah. To lahko povzroči prevodnost električne energije na ohišje električne naprave. Dolgotrajno nabiranje prahu lahko povzroči električni udar. Zato je potrebno, pri delujoči napravi, redno in pogosto ter temeljito čiščenje naprave preko zadnjih prezračevalnih utorov tako, da prah izpihate s pomočjo stisnjene zraka. Pri tem morate varno držati stroj.
- ▶ Priporoča se uporaba stacionarne sesalne naprave in priključitev na ustrezno zaščitno stikalo-napačnega toka (FI). Če se kotni brusilnik samodejno izklopi z FI-zaščitnim stikalom, je potrebno preveriti napravo in očistiti.
- ▶ Prah različnih materialov, ki vsebuje svinec, premaze, nekatere vrste lesa, minerale in kovine je lahko zdravju škodljiv.
- Dotik ali vdihavanje prahu lahko povzroči alergične reakcije in/ali boleznih dihal tako za uporabnika, kot tudi za osebe ki so v bližini.
- ▶ Določene vrste prahu kot npr. hrastov ali bukov veljajo za povzročitelja raka, še posebej v povezavi z dodatnimi snovmi za obdelavo lesa (kromat, zaščitna sredstva za les).
- Dotik ali vdihavanje prahu lahko povzroči alergične reakcije in/ali boleznih dihal tako za uporabnika, kot tudi za osebe ki so v bližini.
- ▶ Materiale, ki vsebujejo azbest smejo obdelovati le usposobljeni strokovnjaki.
- ▶ Če je le možno uporabite sesalnik za prah.
- ▶ Poskrbite za dobro prezračevanje delovnega prostora.
- ▶ Priporočamo uporabo zaščitne maske za dihala z razredom filtra P2.
- ▶ Upoštevajte veljavne predpise v vaši državi, ki se nanašajo na obdelujoči material.
- ▶ Ni dovoljeno obdelovati materialov, ki povzročajo zdravju škodljivi prah ali pline (npr. azbest).
- ▶ Poskrbite za to, da bodo pri delu v prašnih pogojih vedno čiste prezračevalne odprtine.
- ▶ Če je potrebno očistiti prah, najprej ločite električno orodje od električnega omrežja (za čiščenje ne uporabljajte kovinskih predmetov) in bodite pozorni, da ne poškodujete notranjosti naprave.
- ▶ Ne uporabljajte poškodovanih, ovalnih oz. vibrirajočih obdelovalnih orodij.
- ▶ Preprečite poškodbe plinskih ali vodovodnih cevi, električnih napeljav in nosilnih sten (statika).
- ▶ Pri uporabi naprave na prostem: Predhodno povežite z FI-zaščitnim stikalom z maks. sprožilnim tokom (30 mA)!
- ▶ Izvlecite vtičak iz vtičnice, šele nato izvajajte nastavitve, predelave ali vzdrževanje naprave.
- ▶ Poškodovani ali razpokani dodatni ročaj je potrebno zamenjati. Ne uporabljajte naprave, če ima poškodovan dodatni ročaj.
- ▶ Poškodovani ali razpokani zaščitni pokrov je potrebno zamenjati. Ne uporabljajte naprave, če ima poškodovan zaščitni pokrov.
- ▶ To električno orodje ni namenjeno za poliranje. Garancija preneha veljati v primeru nepravilne uporabe naprave! Motor se lahko pregreje in električno orodje se lahko poškoduje. Za poliranje priporočamo uporabo našega kotnega polirnika.

Tehnični podatki

Izdelek		5707 003	5707 004	5707 040	5707 005	5707	5707
		X	3	X	X	006 X	007 X
Nazivna moč	W	1000	1200	1200	1400	1700	1700
Oddajna moč	W	590	710	710	800	1040	1040
Vrtljaji v prostem teku	min ⁻¹	10 500	11 000	11 000	11 000	11 000	9 600
Nastavitveno območje vrtljajev	min ⁻¹	-	-	-	2 800 - 11 000	-	-
Brusne plošče- \varnothing , maks.	mm	125	125	125	125	125	150
Navoj na vretenu	mm	M14	M14	M14	M14	M14	M14
Dolžina brusnega vretena	mm	20	20	20	20	20	20
Zaščita pred ponovnim zagonom		✓	-	✓	✓	✓	✓
Konstantna elektronika		✓	-	-	✓	✓	✓
Zaščita pred preobremenitvijo		✓	-	-	✓	✓	✓
Mehki zagon		✓	-	✓	✓	✓	✓
Hitro prestavljeni zaščitni pokrov		✓	✓	✓	✓	✓	✓
Anti-vibracijski ročaj		-	✓	✓	✓	✓	✓
Izklop pri povratnem udaru		✓	✓	✓	✓	✓	✓
Predhodna izbira vrtljajev		-	-	-	✓	-	-
Funkcija varnostnega izklopa		-	✓	-	-	-	-
Maks. dovoljena debelina obdelovalnega orodja v območju vpenjanja, pri uporabi pritrdilne matice z izvrtinama	mm	10	10	10	10	10	10
Maks. dovoljena debelina obdelovalnega orodja v vpenjalnem območju, pri uporabi napenjalne matice	mm	6,8	6,8	6,8	6,8	6,8	6,8
Groba plošča/rezalna plošča: maks. debelina obdelovalnega orodja	mm	6,8	6,8	6,8	6,8	6,8	6,8
Masa brez električnega kabla	kg	2,1	2,4	2,4	2,5	2,5	2,6
Zaščitni razred		□/II	□/II	□/II	□/II	□/II	□/II

Znaki na tipski tablici:

n = maks. vrtljaji v prostem teku
 ~ = izmenični tok

Informacije o hrupu/vibracijah

OPOZORILO!



- Pri delu lahko nivo hrupa preseže 80 dB (A).
 ➤ Nevarnost hudih telesnih poškodb in okvare sluha!
 ➤ Uporabljajte zaščito sluha!

Emisijske vrednosti

Te vrednosti omogočajo oceno emisij za električna orodja in primerjavo z drugimi električnimi orodji. Glede na pogoje uporabe, stanje električnega orodja ali uporabljenega obdelovalnega orodja, so lahko obremenitve tudi večje ali manjše. Pri ocenjevanju upoštevajte tudi prekinitve dela in obdobja z manjšo obremenitvijo. Glede na ustrezne ocenjene vrednosti prilagodite zaščitne ukrepe za upravljavce npr. z organizacijskimi ukrepi.

Izdelek		5707 003 X	5707 004 3	5707 040 X	5707 005 X	5707 006 X	5707 007 X
$a_{h,SG}/K_{h,SG}^*$	m/s^2	6,0/1,5	6,0/1,5	6,0/1,5	6,0/1,5	6,0/1,5	6,8/1,5
$a_{h,DS}/K_{h,DS}^*$	m/s^2	<2,5/1,5	<2,5/1,5	<2,5/1,5	<2,5/1,5	<2,5/1,5	3,0/1,5
L_{pA}/K_{pA}	dB (A)	93,0/3	94,5/3	94,5/3	93,0/3	93,0/3	93,0/3
L_{WA}/K_{WA}	dB (A)	104,0/3	105,5/3	105,5/3	104,0/3	104,0/3	104,0/3

Skupna vrednost vibracij (vektorski seštevek treh smeri) določeno ustrezno z EN 60745:

- $a_{V,SG}$ = emisijske vrednosti hrupa (brušenje površine)
 $a_{V,DS}$ = Vrednost oddanega nihanja (brušenje z brusnim krožnikom)
 $K_{h,SG/DS}$ = Negotovost (nihanje)

Tipično A-ocenjeni nivo hrupa:

- L_{pA} = raven zvočnega tlaka
 L_{WA} = raven zvočnega tlaka
 K_{pA}, K_{WA} = Negotovost

* Navedene vrednosti vibracij:

- Izmerjeno po standardnih postopkih preizkusov in se lahko uporablja za primerjavo električne naprave z drugimi podobnimi.
- Lahko se uporablja za predhodno oceno izpostavljenosti.

Pravilna namenska uporaba

To električno orodje je namenjeno za brušenje, brušenje z brusnim papirjem, žično krtačo in za rezanje kovine, betona, kamena z rezalno ploščo, brez uporabe vode. Uporabljajte samo originalno opremo - Würth. Drugačna uporaba ali neskladna s tukaj opisano se smatra kot nepravilna uporaba.

Za škodo, ki bi nastala zaradi nepravilne uporabe je odgovoren upravljavec.

Elementi naprave (slika I/II)

- 1 drsno stikalo za vklop/izklop
- 2 nastavitveno kolo za nastavitve števila vrtljajev**
- 3 pritiskno stikalo**
- 4 zapora vklopa**
- 5 gumijasti brusni krožnik z brusnim listom*
- 6 čelna krtača*
- 7 dodatni ročaj z blažilnikom vibracij
- 8 ključ za matico**
- 9 pritrdilna matica**
- 10 hitro-zatezna matica (Q-utor)**
- 11 brusno telo*
- 12 zaščitni pokrov-clip*
- 13 zaščitni pokrov
- 14 podporna prirobnica
- 15 vreteno
- 16 gumb za blokiranje vretena
- 17 vzvod za blokiranje

- * Oprema, ki ni v obsegu dobave.
 ** glede na izvedbo

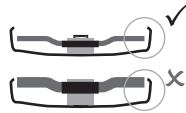

Uporabljajte samo tisto obdelovalno orodje, ki se ga od zaščitnega pokrova vsaj 3,4 mm.

Zaščitni pokrov za brušenje

Določeno za delo z grobimi brusnimi ploščami, lamelnim brusnim krožnikom, diamantno rezalno ploščo.

- ▶ Pritisnite vzvod za zapahnitev [17] in ga pridržite.
- ▶ Zaščitni pokrov [13] namestite na vrat vretena, kot je prikazano.
- ▶ Položaj zaščitnega pokrova prilagodite na ustrezen način držanja na napravi. To storite tako, da zasukate zaščitni pokrov do želenega mesta.
- ✓ Zaprta stran zaščitnega pokrova mora biti obrnjena proti upravljavcu.
- ▶ Sprostite zapahnitveni vzvod in zasukajte zaščitni pokrov, tako da zapahnitveni vzvod občutno zaskoči.
- ▶ Preverite pravilno namestitev: Vzvod mora biti zapahnjena in zaščitni pokrov je trdno nameščen in se ne more zasukati.

Zagon

Pozor!

Pred zagonom preverite, če se na tipski ploščici navedeni omrežna napetost in frekvenca ujemata s podatki vašega električnega omrežja.

Zaščitni pokrov-clip za rezalno ploščo

Namenjeno za delo z rezalnimi ploščami in diamantnimi rezalnimi ploščami.

- ▶ Z nameščenim zaščitnim pokrovom-clip [12] se zaščitni pokrov spremeni v **zaščitni pokrov za rezalno ploščo**.

Namestitev dodatnega ročaja

⚠ PREVIDNOST!



Nevarnost hudih telesnih poškodb!
 ➤ Delajte vedno z nameščenim dodatnim ročajem [7]!

- ▶ Dodatni ročaj trdno privijte na levi ali desni strani stroja.

Namestitev zaščitnega pokrova (slika II)

⚠ PREVIDNOST!



Nevarnost hudih telesnih poškodb!
 ➤ Iz varnostnih razlogov vedno uporabljajte zaščitni pokrov, ki je namenjen za določeno vrsto brusnega telesa!

Namestitev brusne plošče

⚠ OPOZORILO!



Nevarnost hudih telesnih poškodb!

- Pred vsako predelavo obvezno izvlcite vtičak iz vtičnice.
- Stroj mora biti izklopljen in zaustavljen.

Zapahnitev vretena

- ▶ Pritisnite gumb za zapahnitev vretena [16] in ročno zasukajte vreteno, da gumb vretena slišno zaskoči.

Vstavljanje brusnega telesa

- ▶ Namestite podporno prirobnico [14] na vreteno.
- ✓ Pravilno je nameščena, ko se je ne da več zasukati na vreteno.
- ▶ Brusno telo [11] namestite na podporno prirobnico [14].
 - Brusna plošča mora enakomerno nalegati na podporno prirobnico.
 - Pločevinasta prirobnica rezalne plošče mora enakomerno nalegati na podporno prirobnico.

PREVIDNOST!



Nevarnost hudih telesnih poškodb!

- Pri delu z rezalnimi ploščami zaradi varnosti vedno uporabljajte zaščitni pokrov za rezalno ploščo.

Pritrdilna matica (glede na izvedbo)

Pritrditev pritrdilne matice

Pozor!

Dve strani pritrdilne matice [9] sta različni.

Pritrdilno matico [9] namestite na vreteno, kot je prikazano:

- A** Pri tenkih brusnih ploščah
 - Rob pritrdilne matice [9] je zasukan navzgor in na ta način se lahko trdno pritrdi tanko brusno ploščo.
- B** Pri debelih brusnih ploščah
 - Rob pritrdilne matice [9] je zasukan navzdol, na ta način je matica varno privita na navoj vretena.
- Zapahnite vreteno.
- Privijte pritrdilno matico s ključem za matico [8] v smeri urinega kazalca.

Sprostitev pritrdilne matice

- Zapahnite vreteno.
- Odvijte pritrdilno matico [9] s ključem za matico [8] v nasprotni smeri urinega kazalca.

Hitro-zatezna matica (glede na izvedbo)

Pritrditev hitro-zatezne matice

Pozor!

Hitro-zatezno matico [10] smete uporabljati samo na strojih, ki imajo vgrajen „hitro-vpenjalni sistem“.

Pozor!

Če je brusno telo [11] v območju vpenjanja debelejšje od 6,8 mm, potem ne smete uporabiti hitro-zatezne matice!

- Uporabite pritrdilno matico z izvrtinama [9] in privijte s ključem [8].

- Zapahnite vreteno.
- Namestite hitro-zatezno matico [10] na vreteno [15] s tem, da se oba nastavka matice oprimetaba obeh utorov na vretenu.
- Hitro-zatezno matico z roko privijte v smeri urinega kazalca.
- Z močnim zasukom brusnega telesa v smeri urinega kazalca privijte hitro-zatezno matico.

Sprostitev hitro-zatezne matice

Pozor!

- Samo kadar je nameščena hitro-zatezna matica [10] smete vreteno zaustavljati z rdečim gumbom za zapahnitev vretena [16]!
- Po izklopu se stroj še nekaj časa vrti. Tik pred zaustavitvijo brusnega telesa pritisnite na rdeči gum za zapahnitev vretena [16].
- ✓ Hitro-zatezna matica [10] se samostojno sprosti za pribl. pol zasuka in se lahko potem odvijte brez uporabe sile ali orodja.

Uporaba

Nastavitev vrtljajev (glede na izvedbo)

- Z nastavitvenim kolescem [2] nastavite želeno število vrtljajev.
 - (manjša številka = manjši vrtljaji; večja številka = večji vrtljaji)
- Rezalna plošča, groba brusna ploščica, brusna skodela, diamantna rezalna ploščica: večji vrtljaji
- Krtača: srednji vrtljaji
- Brusni krožnik: manjši do srednji vrtljaji



Informacije

Za poliranje priporočamo uporabo našega kotnega polirnika.

Vklop/Izklop

OPOZORILO!



Nevarnost hudih telesnih poškodb!

- Pri delu stroj vedno držite z obema rokama.
- Najprej vklopite, nato se z obdelovalnim orodjem približajte obdelovancu.

OPOZORILO!



Nevarnost zaradi nezaželenega zagona naprave

- Vedno izklopite najprej stikalo na stroju, nato izvlecite vtičnik iz vtičnice, tudi v primeru izpada električnega toka.

NEVARNOST!



Nevarnost zaradi eksplozije povzročene s prahom.

- Preprečite, da bi stroj vsesaval prah skupaj z odrezki.
- Vklp/izklp stroja izvedite stran od mesta, kjer se nabira prah.

OPOZORILO!



Nevarnost hudih telesnih poškodb!

- Pri trajnem vklopu bo stroj deloval še naprej, tudi če vam pade iz rok.
- Pri delu stroj vedno držite za oba ročaja, bodite pozorni na stojišče in pravilno držo telesa in delajte osredotočeno.

Stroji z drsnim stikalom

Vklp

- Drсно stikalo [1] potisnite naprej.
- Za neprekinjeno delovanje potem pritisnite navzdol, da zaskoči.

Izklop

- Pritisnite na zadnji del stikalnega drsnika [1] in spustite.

Stroji s funkcijo varovalnega stikala

Vklp

- Zaporu vklopa [4] potisnite v smeri puščice in pritisnite na pritisno stikalo [3].

Izklop

- Spustite pritisno stikalo [3].

Nasveti za delo

Brušenje

- Stroj občutno pritisnite in ga premikajte preko celotne površine, da se površina obdelovanca ne bo preveč segrela.

Grobo brušenje

- Za dobre delovne rezultate delajte z nastavnim kotom 30° - 40°.

Rezanje

Pozor!

- Pri rezanju vedno delujte v nasprotnem teku!
- ⚠ V nasprotnem primeru obstaja nevarnost, da bi stroj nenadzorovano izskočil iz zareze.

- Delajte z občutnim pritiskom, ki ga prilagodite obdelujočemu materialu. Ne zagozdite, ne pritiskajte, ne nagibajte.

Brušenje z brusnim papirjem

- Stroj občutno pritisnite in ga premikajte preko celotne površine, da se površina obdelovanca ne bo preveč segrela.

Delo z žičnimi krtačami

- Občutno pritisnite stroj.

Vzdrževanje in čiščenje

OPOZORILO!



Nevarnost zaradi električnega udara.

- Najprej izvlecite vtičnik iz vtičnice, šele nato izvajajte vzdrževanje in čiščenje naprave.

PREVIDNOST!



Prah določenih materialov je lahko zdravju škodljiv.

- Uporabljajte ustrezno zaščitno masko za zaščito pred prahom.

Čiščenje motorja

- Stroj redno in pogosto ter temeljito čistite preko zadnjih prezračevalnih utorov tako, da prah izpihate s pomočjo stisnjenega zraka. Pri tem morate varno držati stroj.

⚠ PREVIDNOST!



Nevarnost poškodb ali materialne škode zaradi neustreznih dejavnosti

- Naprave ne odpirajte.
- Napravo lahko odpre samo servisni tehnik družbe Würth.
- Pri vseh negovalnih in vzdrževalnih delih upoštevajte veljavne varnostne predpise in predpise za preprečevanje nesreč.

Odpravljanje motenj

Stroj ne deluje. Prikaz za elektronski signal (glede na izvedbo) utripa:

Vklopila se je zaščita pred ponovnim zagonom. Naprava se ne bo vklopila, če vstavite vtičnik v vtičnico pri vklopljeni napravi ali če se po izpadu električne napetosti ta ponovno vzpostavi.

- ▶ Napravo izklopite in jo ponovno vklopite.

Oprema in nadomestni deli

Če se v delovanju naprave kljub skrbnim postopkom preverjanja in proizvodnim postopkom pojavijo napake, naj popravilo izvede servisna služba Würth masterService.

Prosimo, če imate vprašanja ali naročate nadomestne dele, vedno navedite številko izdelka, ki jo najdete na tipski tablici naprave.

Originalne nadomestne dele za to napravo lahko naročite na spletni strani „<http://www.wuerth.com/partsmanager>“ ali v najbližjem zastopništvu družbe Würth.

Odstranitev



Naprave ne zavržite med običajne gospodinjne odpadke. Napravo odstranite prek podjetja, ki je pooblaščen za odstranjevanje tovrstnih naprav, ali prek svoje komunalne službe. Upoštevajte veljavne okoljske predpise. Če ste v dvomih, se posvetujte z vašim podjetjem za odstranjevanje. Vso embalažo odstranite na okolju prijazen način.

Garancija

Za to napravo firme Würth zagotavljamo garancijo v skladu z zakonskimi/državnimi določili, ki velja od datuma nakupa (dokazilo je račun ali dobavnica). Škoda se odpravi z nadomestno dobavo ali popravilom. Škoda, ki nastane zaradi nestrokovne uporabe, je izključena iz garancije. Reklamacije priznavamo le, če napravo ne-razstavljeno vrnete v podružnico firme Würth, sodelavcu firme Würth na terenu ali pooblaščenemu servisu za stranke firme Würth za električne naprave. Pridružujemo si pravico do tehničnih sprememb. Za tiskarske napake ne prevzemamo nobene odgovornosti.



ES - Izjava o skladnosti

S polno odgovornostjo izjavljamo, da je ta izdelek skladen s spodaj navedenimi standardi in normativnimi dokumenti:

Standardi

- EN 60745

skladno z določili naslednjih direktiv:

Direktiva ES

- 2006/42/ES
- do 19.04.2016: 2004/108/ES, od 20.04.2016: 2014/30/EU
- 2011/65/EV

Tehnična dokumentacija je na voljo pri družbi: Adolf Würth GmbH & Co. KG, oddelek PCM Reinhold-Würth-Straße 12 - 17, 74653 Künzelsau, GERMANY



M. Strobel
Vodja
produktnega managementa



Dr.-Ing. S. Beichter
Prokurist,
Vodja za kakovost

Künzelsau: 10.11.2015



Преди първото използване на вашия уред прочетете това ръководство за експлоатация и го спазвайте. Съхранявайте ръководството за експлоатация за по-нататъшна употреба или за следващия притежател.

- ▶ Преди първото пускане в експлоатация непременно прочетете указанията за безопасност!
 - При неспазване на ръководството за експлоатация и указанията за безопасност могат да възникнат щети по уреда и опасности за оператора и други лица.
- ▶ Всички лица, които се занимават с пускането в експлоатация, обслужването, техническата поддръжка и ремонта на уреда трябва да притежават съответната квалификация.
- ▶ **Ремонтните дейности по уреда трябва да се извършват само от обучени лица, на които е възложена тази работа.** За целта трябва винаги да се използват оригиналните резервни части на Adolf Würth GmbH & Co. KG. По този начин се гарантира безопасността на самия уред.

Знаци и символи в това ръководство

Знаците и символите в това ръководство ще Ви помогнат да използвате ръководството и машината бързо и безопасно.



Информация

Информира ви за най-ефективното resp. най-практичното използване на уреда и на това ръководство.

- ▶ **Стъпки на действие**
Дефинираната последователност на стъпките на действие ви улеснява в правилната и безопасна употреба.
- ✓ **Резултат**
Тук ще намерите описание на резултата от последователността на стъпките на действие.

[1] **Позиционен номер**

Позиционните номера са указани в текста с квадратни скоби.

Степени на опасност на предупредителните указания

В това ръководство за експлоатация се използват следните степени на опасност, за да се обърне внимание върху потенциални опасни ситуации и важни правила за безопасност:

ОПАСНОСТ !



Предстои непосредствено опасна ситуация, която ще доведе до тежки наранявания и дори смърт, ако не се съблюдават мерките. Непременно съблюдавайте мерките.

ПРЕДУПРЕЖДЕНИЕ !



Може да настъпи опасна ситуация, която да доведе до тежки наранявания и дори смърт, ако не се съблюдават мерките. Работете изключително предпазливо.

БЪДЕТЕ ПРЕДПАЗЛИВИ !



Може да настъпи опасна ситуация, която да доведе до леки или незначителни наранявания, ако не се съблюдават мерките.

Внимание !

Възможно е да настъпи ситуация, която ако не бъде избегната, ще доведе до материални щети.

Структура на указанията за безопасност

ОПАСНОСТ !



Вид и източник на опасността!
 ➔ Последници при неспазване
 ➤ Мерки за предпазване от опасността



Общи указания за безопасност



ПРЕДУПРЕЖДЕНИЕ

Прочетете указанията за безопасност и инструкциите. Пропуски при спазване на указанията за безопасност и инструкциите могат да причинят токов удар, пожар и/или тежки наранявания. Запазете указанията за безопасност и инструкциите за по-нататъшна употреба.



Специални указания за безопасност

Общи указания за безопасност при шлифване, шлифване с шкурка, работа с телени четки и отрезно шлифване:

Приложение

- a) Този електроуред трябва да се използва като ръчна шлифовачка, ръчна шлифовачка с шкурка, телена четка и шлифовъчно-отрезна машина. Съблюдавайте всички указания за безопасност, инструкции, изображения и данни, които получавате с уреда.**
Ако не съблюдавате посочените по-долу инструкции, може да се стигне до електрически удар, пожар и/или тежки наранявания.
- b) Този електроуред не е подходящ за полиране.** Употребата на електроуред не по предназначение може да създаде опасности и да предизвика наранявания.
- c) Не използвайте аксесоари, които не са предвидени и препоръчани от производителя специално за този електроуред.** Фактът, че можете да закрепите аксесоара на вашия електроуред не гарантира безопасната употреба.
- d) Допустимата честота на въртене на работния инструмент трябва да бъде поне толкова висока, колкото посочената върху електрическия инструмент максимална честота на въртене.** Аксесоари, които се въртят по-бързо от допустимото, могат да се счупят и да се разхвърчат.
- e) Външният диаметър и дебелината на работния инструмент трябва да отговарят на указаните размери на Вашия електрически инструмент.** Неправилно оразмерените работни инструменти не могат да бъдат достатъчно екранирани или контролирани.
- f) Работните инструменти с резбови накрайник трябва да пасват точно на шлифовъчното вретенонаелектрически инструмент.** При закрепените с фланцработни инструменти, отворът за слобката трябва да пасва точно на формата на фланеца. Работните инструменти, които не пасват точно на затягащото приспособление на електрическия инструмент, се въртят неравномерно, вибрират много силно и могат да доведат до загуба на контрол.
- g) Не използвайте повредени работни инструменти.** Преди всяко използване трябва да проверявате работните инструменти, като шлифовъчни дискове, за отцепване и пукнатини, шлифовъчните кръгове - за пукнатини, износоване или силна амортизация, телените четки за отчупени или незакрепени телове. Ако електрическият инструмент или работният инструмент паднат, проверете дали са се повредили, или използвайте друг неповреден инструмент. След като сте проверили и поставили работния инструмент, стойте настрана от нивото на въртящия се инструмент, същото важи и за лицата, намиращи се наблизо. Оставете уреда да се върти в продължение на една минута с максимална честота на въртене. Най-често повредените работни инструменти се чупят при тази продължителност на изпитване.
- h) Носете лични предпазни средства. Според вида на приложението използвайте цялостна маска за защита на лицето, защита за очите или защитни очила. Ако е подходящо, носете прахозащитна маска, антифони, защитни ръкавици или специална престилка, която Ви предпазва от малките частици, отделящи се от шлифоването и от материала.** Очите трябва да са предпазени от летящи чужди тела, които възникват при различните приложения. Прахозащитните маски или респираторите трябва да филтрират образуващия се прах. Ако сте изложени продължително време на силен шум, може да получите слухови увреждания.
- i) Внимавайте други лица да са на безопасно разстояние от работното Ви пространство. Всеки, който влиза в работното Ви пространство, трябва да носи лични предпазни средства.** Части от заготовката или счупени работни инструменти могат да изхвърчат и да причинят наранявания и извън непосредственото работно пространство.
- j) Дръжте уреда само за изолираните повърхности за хващане, когато извършвате работи, при които работният инструмент може да попадне на скрити електрически проводници или да улучи собствения си захранващ кабел.** Контактът с токопроводяща електрическа линия може да постави под напрежение и металните части на уреда, което би довело до удар от електрически ток.



Специални указания за безопасност

к) Дръжте захранващия кабел настрана от въртящите се работни инструменти.

Ако загубите контрол над уреда, захранващият кабел може да се отреже или да се завлече и вашата ръка или длан да попаднат във въртящия се работен инструмент.

л) Не оставяйте електрическия инструмент, преди работният инструмент да е спрял напълно.

Въртящият се работен инструмент може да се допре до повърхността, при което да загубите контрол над електрическия инструмент.

м) Не оставяйте електрическия инструмент да работи, докато го носите. При случаен контакт с работния инструмент вашето облекло може да бъде завлечено и работният инструмент да се забие в тялото ви.

н) Редовно почиствайте вентилаторните процепи на вашия електроинструмент.

Вентилаторът на двигателя засмуква прах в корпуса, а силното натрупване на метален прах може да причини опасност от електрически ток.

о) Не използвайте електроуреда в близост до запалими материали. Искрите могат да възпламят тези материали.

р) Не използвайте работни инструменти, които изискват течна охлаждаща среда.

Употребата на вода или друга течна охлаждаща среда може да доведе до електрически удар.

Откат и съответни указания за безопасност

Откатът е внезапна реакция вследствие на закачил се или блокирал въртящ се работен инструмент, като шлифовъчен диск, шлифовъчен кръг, телена четка и др. Закачането или блокирането водят до внезапно спиране на въртящия се работен инструмент. По този начин намиращият се без контрол електрически инструмент се ускорява на мястото на блокирането в посока обратна на въртенето на работния инструмент. Ако напр. шлифовъчният диск се закачи или блокира в заготовката, ръбът на диска, който се връзва в заготовката, може да се заклини, като по този начин шлифовъчният диск може да се откачи и да предизвика откат. Шлифовъчният диск ще се насочи към оператора или ще се отклони, в зависимост от посоката на въртене на диска на мястото на блокирането. В този случай шлифовъчните дискове могат и да се счупят. Откатът се получава вследствие на неправилна или грешна употреба на електрическия инструмент. Това може да се предотврати чрез подходящи предпазни мерки, както е описано по-долу.

а) Дръжте здраво електрическия инструмент и заемете с тялото и ръцете си позиция, с която може да поемете откатните удари. Винаги използвайте допълнителната дръжка, за да упражнявате възможно най-голям контрол върху откатните сили или реактивните моменти при работа на високи обороти. Операторът може да овладее откатните и реактивни сили чрез подходящи предпазни мерки.

б) Никога не поставяйте ръката си в близост до въртящите се работни инструменти. При откат работният инструмент може да премине над ръката ви.

в) Избягвайте с тялото си зони, към които електрическия инструмент може да се отхвърли при откат. Откатът отхвърля електрическия инструмент в посока, обратна на движението на шлифовъчния диск на мястото на блокиране.

д) Работете особено внимателно около ъгли, остри ръбове и др. Предотвратявайте отхвърлянето или заклиняването на работния инструмент от/в заготовката. Въртящият се работен инструмент има склонност да блокира при ъгли, остри ръбове или когато отскача. Това предизвиква загуба на контрол или откат.

е) Не използвайте верижно или назъбено платно за трион. Такива работни инструменти често предизвикват откат или загубване на контрола върху електрическия инструмент.

Специални указания за безопасност при шлифоване и отрезно шлифоване:

а) Използвайте само разрешените за вашия електроуред шлифовъчни шайби и предвидената за тях защитна козирка. Шлифовъчните шайби, които не са предвидени за електроуреда не могат да бъдат достатъчно екранирани и не са безопасни.

б) Извитите шлифовъчни дискове трябва да са поставени така, че шлифовъчната повърхност да се намира под ръба на защитната козирка. Неправилно поставеният шлифовъчен диск, който стърчи над ръба на защитната козирка, не може да бъде подходящо екраниран.



Специални указания за безопасност

с) Защитната козирка трябва да бъде поставена безопасно на електроуредата и за максимална защита да бъде настроена така, че най-малката възможна част от шлифовъчната шайба да сочи открито към оператора.

Защитната козирка помага за защита на оператора от части от заготовката, случаен контакт с шлифовъчната шайба, както и от искри, които биха могли да възпламенят облеклото.

д) Шлифовъчните шайби могат да се използват само за препоръчаните начини на приложение. Напр.: Никога не шлифвайте със страничната повърхност на отрезен диск. Отрезните дискове са предназначени за отнемане на материала с ръба на диска. Страничното въздействие на силите върху тези шлифовъчни шайби може да ги счупи.

е) Винаги използвайте неповреден затапящ фланец с правилния размер и форма за избрания от вас шлифовъчен диск. Подходящите фланци подпират шлифовъчния диск и по този начин намаляват опасността от счупване на шлифовъчния диск. Фланците за отрезни дискове може да се различават от фланците за другите шлифовъчни дискове.

ф) Не използвайте износени шлифовъчни дискове от по-големи електроуреди. Шлифовъчните дискове за по-големи електроуреди не са предвидени за по-високите честоти на въртене на по-малките електроуреди и могат да се счупят.

Други специални указания за безопасност при отрезно шлифване:

а) Избягвайте блокиране на отрезния диск или твърде голямо притискателно усилие. Не извършвайте прекомерно дълбоки срезове. Претоварването на отрезния диск увеличава неговото износване и склонността му към измятане или блокиране, а с това вероятността от откат или счупване на диска.

б) Избягвайте зоната пред и зад въртящия се отрезен диск. Когато отдалечавате от себе си отрезния диск в заготовката, в случай на откат електрическият инструмент заедно с въртящия се диск може да бъде катапултиран директно върху вас.

с) Ако отрезният диск блокира или вие прекъснете работата, изключете уреда и го задръжте в покой, докато дискът спре да се върти. Никога не се опитвайте да извадите все още въртящия се отрезен диск от среза, в противен случай може да се получи откат. Установете и отстранете причината за блокирането.

д) Не включвайте отново електроуредата, докато той все още се намира в заготовката. Изчакайте отрезният диск да достигне пълните си обороти, преди да продължите внимателно отрязването. В противен случай дискът може да се закачи, да отскочи от заготовката или да предизвика откат.

е) Фиксирайте плочи или големи заготовки, за да намалите риска от откат поради блокиран отрезен диск. Големите заготовки могат да се огънат под напора на собственото им тегло. Заготовката трябва да се фиксира от двете страни на диска, а именно както близо до среза, така и до ръба.

ф) Бъдете особено внимателни при "джобни срезове" в съществуващи стени или други недостъпни за погледа зони. Навлизащият навътре отрезен диск може да предизвика откат при рязане в газопроводи, водопроводи, електропроводи или други обекти.

Специални указания за безопасност при шлифване с шкурка:

а) Не използвайте преоразмерени шлифовъчни листове, а следвайте данните на производителя за размера на шлифовъчния лист. Шлифовъчни листове, които излизат извън шлифовъчния кръг могат да причинят наранявания, както и блокиране и разкъсване на шлифовъчните листове или откат.

Специални указания за безопасност при работа с телени четки:

а) Имайте предвид, че дори и при обичайна употреба телената четка губи телени частици. Не претоварвайте теловете чрез твърде голямо притискателно усилие. Летящите телени частици лесно могат да проникнат през тънко облекло и/или през кожата.

б) В случай че се препоръчва защитна козирка, предотвратете допира на защитната козирка с телената четка. Четките тип тарелка и четките тип камбана могат да увеличат диаметъра си вследствие на притискателното усилие и центробежните сили.



Други указания за безопасност

ПРЕДУПРЕЖДЕНИЕ !



Опасност от сериозни наранявания.

➤ Винаги носете защитни очила.

- Използвайте еластични пластове, ако те се предоставят с шлифовъчния материал и когато се изискват.
- Съблюдавайте данните на производителя на инструмента или аксесоарите! Предпазвайте дисковете от мазна или удар!
- Шлифовъчните дискове трябва да се съхраняват и да се борави с тях грижливо съгласно указанията на производителя.
- Никога не използвайте дискове за отрезно шлифване за грубо шлифване!
- Дисковете за отрезно шлифване не трябва да се подлагат на страничен натиск.
- Заготовката трябва да приляга добре и да се обезопасява срещу хлъзгане, напр. с помощта на затегателни приспособления.
- Големите заготовки трябва да са добре подпрени.
- Ако се използват работни инструменти с резбови накрайник, края на вретеното не трябва да се допира до дъното на отвора на шлифовъчния инструмент. Внимавайте резбата в работния инструмент да е достатъчно дълга, за да поеме дължината на вретеното.
- Резбата в работния инструмент трябва да отговаря на резбата на вретеното. За дължината и резбата на вретеното виж Технически данни.
- При обработката, особено на метали, е възможно отлагане на токопроводящ прах във вътрешната част на машината. Това може да доведе до проводимост на електрическа енергия към корпуса на машината. Това може да обуслови временна опасност от електрически удар. Затова е необходимо редовно, често и обстойно продухване на машината със състен въздух през задните вентилаторни процепи при работеща машина. При това машината трябва да се държи здраво.
- Препоръчва се използването на стационарна засмукваща уредба и включване на дефектнотоков защитен прекъсвач (FI). При изключване на ъгловата шлифовъчна машина от защитния прекъсвач FI машината трябва да бъде прегледана и почистена.
- Прахове от материали като покрития със съдържание на олово, някои видове дървесина, минерали и метал могат да бъдат вредни за здравето.
- Докосването или вдишването на праховете може да предизвика алергични реакции и/или заболявания на дихателните пътища на потребителя или на намиращите се в близост лица.
- Определени прахове като дъбов или буков прах се считат за канцерогенни, особено във връзка с добавки за дървообработката (хромат, консерванти за дървесина).
- Докосването или вдишването на праховете може да предизвика алергични реакции и/или заболявания на дихателните пътища на потребителя или на намиращите се в близост лица.
- Материал, който съдържа азбест трябва да се обработва само от специалисти.
- По възможност използвайте прахозасмукване.
- Погрижете се за добро проветряване на работното място.
- Препоръчва се носенето на респиратор с клас на филтъра P2.
- Съблюдавайте валидните във вашата страна разпоредби за обработваните материали.
- Материали, които при обработка предизвикват опасни за здравето прахове или пари (напр. азбест), не трябва да бъдат обработвани.
- Погрижете се вентилационните отвори да са свободни при работа в запрашени условия.
- Ако се наложи прахът да се отстрани, изключете първо електрическия инструмент от мрежата (използвайте неметални обекти) и избягвайте увреждането на вътрешните части.
- Повредени, некръгли респ. вибриращи инструменти не трябва да бъдат използвани.
- Избягвайте щетите върху газопроводи, водопроводи, електропроводи и носещи стени (статика).
- При използване на машината на открито: Първо включете дефектнотоковия прекъсвач с макс. ток на изключване (30 mA)!
- Изключете щепсела от контакта, преди да извършвате настройка, преоборудване или техническо обслужване.
- Повредената или напукана допълнителна дръжка трябва да бъде заменена. Не работете с машина, която има дефектна допълнителна дръжка.
- Повредената или напукана защитна козирка трябва да бъде заменена. Не работете с машина, която има дефектна защитна козирка.
- Този електроуред не е предназначен за полиране. Гаранционните претенции се заличават при употреба, неотговаряща на предназначението! Двигателят може да прегрее и електроуредът да се повреди. За полиране препоръчваме нашата ъглова полираща машина.

Технически характеристики

Арт.		5707 003 X	5707 004 3	5707 040 X	5707 005 X	5707 006 X	5707 007 X
Номинална мощност	W	1.000	1.200	1.200	1.400	1.700	1.700
Отдаваща мощност	W	590	710	710	800	1.040	1.040
Обороти на празен ход	min ⁻¹	10.500	11.000	11.000	11.000	11.000	9.600
Обхват на настройка на оборотите	min ⁻¹	-	-	-	2.800 - 11.000	-	-
Шлифовъчни дискове- \varnothing , тах.	mm	125	125	125	125	125	150
Резба на вретеното	mm	M14	M14	M14	M14	M14	M14
Дължина на шлифовъчното вретено	mm	20	20	20	20	20	20
Защита срещу повторно включване		✓	-	✓	✓	✓	✓
Константна електроника		✓	-	-	✓	✓	✓
Защита от претоварване		✓	-	-	✓	✓	✓
Бавен пуск		✓	-	✓	✓	✓	✓
Бързо регулираща се защитна козирка		✓	✓	✓	✓	✓	✓
Антивибрационна ръкохватка		-	✓	✓	✓	✓	✓
Изключване при откат		✓	✓	✓	✓	✓	✓
Предварително избиране на оборотите		-	-	-	✓	-	-
Автоматична функция за безопасност		-	✓	-	-	-	-
макс. допустима дебелина на работния инструмент в обхвата на затяга при използване на двурогова гайка	mm	10	10	10	10	10	10
макс. допустима дебелина на работния инструмент в обхвата на затяга при използване на затягаща гайка	mm	6,8	6,8	6,8	6,8	6,8	6,8
Дискове за грубо шлайфане/отрезни дискове: макс. допустима дебелина на работния инструмент	mm	6,8	6,8	6,8	6,8	6,8	6,8
Тегло без захранващ кабел	kg	2,1	2,4	2,4	2,5	2,5	2,6
Клас на защита		□ /II	□ /II	□ /II	□ /II	□ /II	□ /II

Знаци върху типовата табелка: n = максимални обороти на празен ход
~ = променлив ток

Информация за шума/вибрациите

ПРЕДУПРЕЖДЕНИЕ !



По време на работа нивото на шума може да превиши 80 dB (A).

- Опасност от сериозни наранявания и звукови травми.
- Използвайте антифони.

Емисионни стойности

Тези стойности позволяват да се изчислят емисиите на електрическия инструмент и да се сравнят различните електрически инструменти. В зависимост от условията на приложение, състоянието на електрическия инструмент или на работните инструменти действителното натоварване може да бъде по-голямо или по-малко. При изчисляване съблюдавайте работните паузи и фазите с по-малко натоварване. Въз основа на съответно коригираните оценъчни стойности определете мерки за защита на потребителя, например организационни мерки.

Арт.		5707 003 X	5707 004 3	5707 040 X	5707 005 X	5707 006 X	5707 007 X
$a_{h,SG}/K_{h,SG}^*$	m/s^2	6,0/1,5	6,0/1,5	6,0/1,5	6,0/1,5	6,0/1,5	6,8/1,5
$a_{h,DS}/K_{h,DS}^*$	m/s^2	<2,5/1,5	<2,5/1,5	<2,5/1,5	<2,5/1,5	<2,5/1,5	3,0/1,5
L_{pA}/K_{pA}	dB (A)	93,0/3	94,5/3	94,5/3	93,0/3	93,0/3	93,0/3
L_{WA}/K_{WA}	dB (A)	104,0/3	105,5/3	105,5/3	104,0/3	104,0/3	104,0/3

Общата стойност на вибрациите (векторна сума в три посоки) е определена съгласно EN 60745:

- $a_{h,SG}$ = Стойност на вибрационните емисии (шлайфане на повърхности)
- $a_{h,DS}$ = Стойност на вибрационните емисии (шлайфане с шлифовъчен кръг)
- $K_{h,SG/DS}$ = Неопределеност (вибрации)

Типично ниво на звука с определяне на числена стойност A:

- L_{pA} = Ниво на звука
- L_{WA} = Ниво на звукова мощност
- K_{pA}, K_{WA} = Неопределеност

* Посочените стойности на вибрационните емисии:

- Са измерени по нормиран метод на изпитване и могат да се използват за сравняване на електрическия уред с друг.
- Могат да се използват като начална оценка на времето за прекъсване.

Употреба по предназначение

Уредът трябва да се използва само като ръчна шлифовачка, ръчна шлифовачка с шкурка, за работа с тели четки и за отрезно шлифоване на метал, бетон, камък и подобни материали без употреба на вода. Да се използват само оригинални аксесоари на Würth. Друга или излизаща извън описанието употреба се счита за неотговаряща на предназначението.

За щети при неправилна употреба отговорността се поема от потребителя.

Елементи на уреда (фиг. I/II)

- 1 Шибър за включване/изключване
- 2 Регулиращо колелце за настройка на оборотите**
- 3 Бутон на прекъсвача**
- 4 Блокировка срещу включване**
- 5 Гумен шлифовъчен кръг с шлифовъчен лист*
- 6 Четка тип камбана*
- 7 Допълнителна дръжка / допълнителна дръжка със смекчаване на вибрациите**
- 8 Двурогов гаечен ключ**
- 9 Двурогова гайка**
- 10 Бързозатягаща гайка (Q-жлеб)**
- 11 Шлифовъчна шайба*
- 12 Скоба на защитната козирка за отрязан диск*
- 13 Защитна козирка
- 14 Опорен фланец
- 15 Вретено
- 16 Бутон за фиксиране на вретеното
- 17 Фиксиращ лост

* аксесоар, който не е включен в окомплектовката.

** в зависимост от аксесоарите

Пускане в експлоатация

Внимание !

Преди пускане в експлоатация проверете дали посочените на типовата табелка захранващо напрежение и захранваща честота отговарят на данните за вашата електрическа мрежа.

Поставяне на допълнителната дръжка

⚠ БЪДЕТЕ ПРЕДПАЗЛИВИ !



Опасност от сериозни наранявания.
➢ Работете само с монтирана допълнителна дръжка [7]!

- Завинтете допълнителната дръжка здраво от дясната или от лявата страна на машината.

Поставяне на защитната козирка (фиг. II)

⚠ БЪДЕТЕ ПРЕДПАЗЛИВИ !



Опасност от сериозни наранявания.
➢ От съображения за сигурност използвайте само предвидената за съответната шлифовъчна шайба защитна козирка!

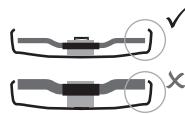

Да се използват само работни инструменти, над които защитната козирка стърчи най-малко 3,4 mm.

Защитна козирка при шлифване

Предназначена за работа с груби шлифовъчни дискове, пластинчати шлифовъчни кръгове, диамантени отрезни дискове.

- ▶ Натиснете и задръжте фиксиращия лост [17].
- ▶ Поставете защитната козирка [13] върху шийката на вретеното както е показано.
- ▶ Нагласете позицията на защитната козирка към начина, по който държите машината. За тази цел завъртете защитната козирка, докато тя застане на желаното място.
- ✓ Затворената страна на защитната козирка трябва да сочи към оператора.
- ▶ Пуснете фиксиращия лост и завъртете защитната козирка, докато фиксиращият лост се фиксира с щракване.
- ▶ Проверете за добра слобка: Лостът трябва да е фиксиран и защитната козирка не трябва да се върти.

Скоба на защитната козирка за отрязан диск за отрезно шлифване

Предназначена за работа с отрезни дискове, диамантени отрезни дискове.

- ▶ С поставена скоба на защитната козирка за отрязан диск [12] защитната козирка се превръща в защитна козирка за отрезно шлифване.

Поставяне на шлифовъчния диск

⚠ ПРЕДУПРЕЖДЕНИЕ !



Опасност от сериозни наранявания.

- Преди всички работи по пресъоръжаване на машината извадете щепсела от контакта.
- Машината трябва да е изключена и в покой.

Фиксиране на вретеното

- ▶ Натиснете бутона за фиксиране на вретеното [16] и завъртете на ръка вретеното, докато бутонът за фиксиране на вретеното се фиксира с щракване.

Поставяне на шлифовъчната шайба

- ▶ Поставете опорния фланец [14] върху вретеното.
- ✓ Той е монтиран правилно, ако не се върти върху вретеното.
- ▶ Поставете шлифовъчната шайба [11] върху опорния фланец [14].
- Шлифовъчния диск трябва да приляга равномерно върху опорния фланец.

- Ламариненият фланец на дисковете за отрезно шлифование трябва да приляга равномерно върху опорния фланец.

БЪДЕТЕ ПРЕДПАЗЛИВИ !



- Опасност от сериозни наранявания
- При работа с отрезни дискове от съображения за сигурност използвайте защитната козирка за отрезно шлифование.

Двурогова гайка (в зависимост от аксесоарите)

Затягане на двуроговата гайка

Внимание !

Двете страни на двуроговата гайка [9] са различни.

Завийте двуроговата гайка [9] върху вретеното както следва:

- A** При тънки шлифовъчни дискове
 - Опорното стъпало на двуроговата гайка [9] сочи нагоре, за да може тънкият шлифовъчен диск да бъде затегнат сигурно.
- B** При дебели шлифовъчни дискове
 - Опорното стъпало на двуроговата гайка [9] сочи надолу, за да може двуроговата гайка да бъде поставена сигурно върху вретеното.
- ▶ Фиксирайте вретеното.
- ▶ Затегнете двуроговата гайка с двуроговия гаечен ключ [8] по посока на часовниковата стрелка.

Разхлабване на двуроговата гайка

- ▶ Фиксирайте вретеното.
- ▶ Развинтете двуроговата гайка [9] с двуроговия гаечен ключ [8] обратно на часовниковата стрелка.

Бързозатягаща гайка (в зависимост от аксесоарите)

Закрепване на бързозатягащата гайка

Внимание !

Монтирайте бързозатягащата гайка [10] само на машини със „система за бързо затягане“.

Внимание !

- Ако шлифовъчната шайба [11] е по-дебела от 6,8 mm в обхвата на затяга, бързозатягащата гайка не трябва да се използва!
- Използвайте двуроговата гайка [9] с двуроговия гаечен ключ [8].

- ▶ Фиксирайте вретеното.
- ▶ Поставете бързозатягащата гайка [10] върху вретеното [15] така, че двата зъба да зацепят в двата жлеба на вретеното.
- ▶ Затегнете бързозатягащата гайка на ръка по посока на часовниковата стрелка.
- ▶ Чрез силно въртене на шлифовъчната шайба затегнете бързозатягащата гайка по посока на часовниковата стрелка.

Разхлабване на бързозатягащата гайка

Внимание !

- Вретеното може да бъде задържано с червения бутон за фиксиране на вретеното [16], само ако бързозатягащата гайка [10] е монтирана!
- ▶ След изключване машината се движи по инерция. Малко преди шлифовъчната шайба да спре да се движи натиснете червения бутон за фиксиране на вретеното [16].
- ✓ Бързозатягащата гайка [10] се разхлабва сама с половин завъртане и може да бъде развинтена без допълнителна сила или инструмент.

Използване

Настройка на оборотите (в зависимост от аксесоарите)

- ▶ Настройте препоръчаните обороти с регулиращото колелце [2].
 - (Малко число = ниски обороти; голямо число = високи обороти)
- Дискове за отрезно и грубо шлайфане, чашообразни шлифовъчни дискове, диамантени отрезни дискове: високи обороти
- Четка: средни обороти
- Шлифовъчни кръгове: ниски до средни обороти



Информация

За полиране препоръчваме нашата ъглова полираща машина.

Включване / Изключване

ПРЕДУПРЕЖДЕНИЕ !



- Опасност от сериозни наранявания.
- Водете машината винаги с двете ръце.
 - Първо включете, след това поставете работния инструмент върху заготовката.

⚠ ПРЕДУПРЕЖДЕНИЕ !



- Опасност поради неволно включване
- ▶ Винаги изключвайте машината като издърпвате щепсела от контакта или ако е настъпило спиране на тока.

⚠ ОПАСНОСТ !



- Опасност поради прахова експлозия.
- ▶ Предотвратявайте засмукването на допълнителен прах и стружки от машината.
 - ▶ При включване и изключване дръжте машината далече от натрупания прах.

⚠ ПРЕДУПРЕЖДЕНИЕ !



- Опасност от сериозни наранявания.
- ⊕ При продължително включване машината продължава да работи дори когато е изтръгната от ръката ви.
 - ▶ Винаги дръжте машината с две ръце за предвидените дръжки, заемете стабилна стойка и работете концентрирано.

Машини с шибър за включване/ изключване

Включване

- ▶ Избутайте напред шибъра за включване/ изключване [1].
- За продължително включване натиснете надолу, докато той се фиксира.

Изключване

- ▶ Натиснете и пуснете задния край на шибъра за включване/изключване [1].

Машини с автоматична функция за безопасност

Включване

- ▶ Избутайте блокировката срещу включване [4] по посока на стрелката и натиснете бутона на прекъсвача [3].

Изключване

- ▶ Пуснете бутона на прекъсвача [3].

Указания за работа

Шлифование

- ▶ Натиснете машината умерено и я придвижвайте напред-назад над площта, така че повърхността на заготовката да не се загрее твърде много.

Грубо шлифование

- ▶ За добър резултат от работата работете с ъгъл на наклона от 30° - 40°.

Отрезно шлифование

Внимание !

- ▶ При отрезно шлифование винаги работете насрещно.
- ⊕ В противен случай има опасност машината неконтролирано да отскочи от среза.

- ▶ Работете с умерен тласък, подходящ за материала, който обработвате. Не измязвайте, не натискайте, не вибрирайте.

Шлифование с шкурка

- ▶ Натиснете машината умерено и я придвижвайте напред-назад над площта, така че повърхността на заготовката да не се загрее твърде много.

Работа с телени четки

- ▶ Натискайте машината умерено.

Техническа поддръжка и почистване

⚠ ПРЕДУПРЕЖДЕНИЕ !



- Опасност поради електрически ток.
- ▶ Извършвайте работи по техническа поддръжка и почистване на уреда само при изтеглен захранващ кабел.

⚠ БЪДЕТЕ ПРЕДПАЗЛИВИ !



- Прахове от материали могат да бъдат вредни за здравето.
- ▶ Използвайте респиратор или прахозащитна маска.

Почистване на двигателя

- ▶ Редовно, често и обстойно продухвайте машината със състен въздух през задните вентилаторни процепи. При това машината трябва да се държи здраво.

⚠ БЪДЕТЕ ПРЕДПАЗЛИВИ !



Опасност от наранявания или материални щети поради некомпетентни дейности.

- Не отваряйте уреда.
- Уредът може да бъде отварян само от сервизен техник на Würth.
- При всички дейности по поддръжка и техническо обслужване спазвайте валидните разпоредби за безопасност и предпазване от злополуки.

Отстраняване на неизправности

Машината не тръгва. Електронна сигнална индикация (в зависимост от принадлежностите) мига:

Защитата срещу повторно включване се е задействала. Когато щепселът се включи при включена машина или електрическото захранване се възстанови след прекъсване, машината не работи.

- Изключете и включете машината отново.

Аксесоари и резервни части

Ако уредът спре да работи, въпреки старателното производство и изпитване, ремонтът трябва да се извърши от Würth masterService.

При всички въпроси и поръчки на резервни части непременно посочвайте артикулен номер от типовата табелка на уреда.

Актуалният списък с резервни части на уреда можете да намерите в интернет на адрес: <http://www.wuerth.com/partsmanager> или в най-близкия филиал на фирма Würth.

Рециклиране

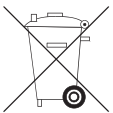

В никакъв случай не изхвърляйте уреда с битовите отпадъци. Рециклирайте уреда чрез лицензирано рециклиращо предприятие или чрез общинския пункт за предаване на вторични суровини.

Съблюдавайте валидните разпоредби. В случай на съмнение се обърнете към рециклиращото предприятие. Предайте опаковъчните материали за рециклиране съобразно екологичните изисквания.

Гаранция

За този уред на Würth ние предлагаме гаранция съгласно законите/специфичните за страната разпоредби от датата на закупуване (удостоверяване чрез фактура или товарителница). Възникналите повреди се отстраняват чрез нова доставка или ремонт. Повреди, възникнали вследствие на неправилна употреба, са изключени от гаранцията. Рекламациите могат да бъдат признати само тогава, когато предадете уреда в неразглобено състояние на филиал на фирма Würth, на външен сътрудник на фирма Würth или на оторизиран сервиз на фирма Würth. Запазено право на технически промени. Не поемаме отговорност за печатни грешки.

☞ Декларация за съответствие ЕО

Със следното декларираме под собствена отговорност, че този продукт съответства на следните стандарти и нормативни документи:

- Стандарти**
- EN 60745

в съответствие с разпоредбите на директивите:

Директива на ЕО

- 2006/42/ЕО
- до 19.04.2016: 2004/108/ЕО,
от 20.04.2016: 2014/30/ЕС
- 2011/65/ЕС

Техническа документация:
Adolf Würth GmbH & Co. KG, Abt. PCM
Reinhold-Würth-Straße 12 - 17,
74653 Künzelsau, GERMANY



М. Щробел
Продуктов
мениджър



Д-р инж. З. Байхтер
Оторизиран служител
мениджър Качество

Кюнцелзау: 10.11.2015



Lugege enne seadme esmakordset kasutamist käesolevat kasutusjuhendit läbi ja tegutsege selle järgi. Hoidke käesolevat kasutusjuhendit hilisemaks kasutamiseks või hilisemate omanike jaoks alal.

- ▶ Lugege enne esmakordset käikuvõtmist ohutusjuhised tingimata läbi!
 - Kasutusjuhendi ja ohutusjuhiste eiramisel võib seade kahjustada saada ja operaator ning teised isikud ohtu sattuda.
- ▶ Kõik isikud, kes seadme käikuvõtmise, käsits- emise, hoolduse ja korrashoiuga tegelevad, peavad olema vastavalt kvalifitseeritud.
- ▶ **Remonti tohivad seadmel teostada üksnes selleks ülesande saanud ja koo- litatud isikud.** Kasutage seejuures alati Adolf Würth GmbH & Co. KG originaalvaruosi. Seeläbi tehakse kindlaks, et seadme ohutus säilib.

Käesolevas juhendis esitatud märgid ja sümbolid

Käesolevas juhendis esitatud märkide ja sümbolite ülesandeks on Teid juhendi ning masina kiirel ja ohutul kasutamisel aidata.



Informatsioon

Informeerib Teid seadme ja käesoleva juhendi efektiivseimast või praktilisimast kasutusviisist.

- ▶ **Tegevussammud**
Tegevussammude defineeritud järjekord hõl- bustab Teil korrektset ja ohutut kasutamist.
- ✓ **Tulemus**
Siit leiate tegevussammude järjekorra tulemuse kirjelduse.

[1] Positsiooninumber

Positsiooninumbriid on tähistatud tekstis nurksulgudega.

Hoiatusjuhiste ohuastmed

Käesolevas kasutusjuhendis kasutatakse järgmisi ohuastmeid, et potentsiaalsetele ohuolukordadele ja tähtsatele ohutusjuhistele viidata:

OHT !



Ohtlik olukord seisab vahetult ees ja põhjustab juhul, kui meetmeid ei järgita, raskeid vigastusi kuni surmani. Järgige tingimata vastavat meedet.

HOIATUS !



Võib tekkida ohtlik olukord ja see põhjustab juhul, kui meetmeid ei järgita, raskeid vigastusi kuni surmani. Töötage äärmiselt ettevaatlikult.

ETTEVAATUST !



Võib tekkida ohtlik olukord ja see põhjustab juhul, kui meetmeid ei järgita, kergeid või vähe- seid vigastusi.

Tähelepanu !

Võib tekkida võimalik kahjulik olukord ja see põhjustab juhul, kui seda ei väldita, materiaalseid kahjusid.

Ohutusjuhiste ülesehitus

OHT !



Ohu liik ja allikas!
 ➤ Eiramise tagajärjed
 ➤ Meetmed ohu tõrjumiseks



Üldised ohutusjuhised



HOIATUS

Lugege kõiki ohutusjuhendeid ja juhiseid. Hoolimatus ohutusjuhistest ja korraldustest kinnipida- misel võib põhjustada elektrilööki, tulekahju ja/või raskeid vigastusi. Hoidke kõik ohutusjuhised ja korraldused tulevikuks alles.



Spetsiaalsed ohutusjuhised

Ühised ohutusjuhised lihvimise, liivapaberiga lihvimise, traatharjadega töötamise ja lõikamise kohta:

Kasutamine

- a) **Antud elektritööriista tuleb kasutada lihvijana, liivapaberlihvijana, traatharjana ja lõikemasinana. Järgige kõiki ohutusjuhiseid, korraldusi, kujutisi ja andmeid, mis Te koos seadmega saate.** Kui Te eirate järgmisi korraldusi, siis võivad elektrilööki, tulekahju ja/või rasked vigastused tekkida.
- b) **Antud elektritööriist ei sobi poleerimiseks.** Kasutusviisid, mille jaoks pole elektritööriist ette nähtud, võivad ohte ja vigastusi põhjustada.
- c) **Ärge kasutage tarvikuid, mis pole tootja poolt spetsiaalselt antud elektritööriistale ette nähtud ja soovitatud.** Ainult see, et saate tarviku elektritööriista külge kinnitada, ei garanteeri ohutut kasutamist.
- d) **Rakendustööriistal lubatud pöörded peavad olema vähemalt sama kõrgeid kui elektritööriistal esitatud suurimad pöörded.** Tarvik, mis pöörleb lubatust kiiremini, võib puruneda ja tükkidena eemale paiskuda.
- e) **Rakendustööriista välisläbimõõt ja paksus peavad elektritööriista mõõtandmetele vastama.** Valede mõõtudega rakendustööriistu pole võimalik piisavalt varjestada ega kontrollida.
- f) **Keermesüdamikuga rakendustööriistad peavad täpselt elektritööriista lihvspindlile sobima. Äärikutega kinnitatavate rakendustööriistade puhul peab vastu võtuava täpselt ääriku kujule sobima.** Rakendustööriistad, mis ei sobi täpselt elektritööriista vastuvõturakisesse, pöörlevad ebaühtlaselt, vibreerivad väga tugevasti ja võivad kontrolli kaotamist põhjustada.
- g) **Ärge kasutage kahjustatud rakendustööriistu.** Kontrollige iga kord enne kasutamist rakendustööriistu nagu lihvkettaid väljamurrete ja pragude suhtes, lihvtaldrikuid pragude, kulumise või tugeva kulumise suhtes, traatharju lahtiste või murdunud traatide suhtes. Kui elektritööriist või rakendustööriist kukub maha, siis kontrollige üle, kas see on kahjustatud, või kasutage kahjustamata rakendustööriista. Kui olete rakendustööriista üle kontrollinud ja sisse pannud, siis viibige ise ning teiste läheduses olevate isikutega väljaspool pöörleva rakendustööriista tasandit ning laske seadmel üks minut suurimate pööretega töötada. Kahjustatud rakendustööriistad purunevad enamasti kõnealuse testiaja jooksul.
- h) **Kandke isiklikku kaitsevarustust. Kasutage rakendusest sõltuvalt täis-näokaitset, silmakaitset või kaitseprille. Kui otstarbekas, siis kandke tolmu maski, kuulmekaitset, kaitsekindaid või spetsiaalselt põlle, mis väikesed lihvimis- ja materjaliosakesed eemale hoiab.** Silmi tuleks kaitsta eemalepaiskuvate vöörkehade eest, mis erinevate rakenduste käigus tekivad. Tolmukaitsemask või respiraator peavad rakendusel tekkivat tolmu filtreerima. Kui viibite liiga kaua müra käes, siis võite kuulmekahjustuse saada.
- i) **Jälgige teiste isikute puhul piisavat kaugust Teie tööpiirkonnast. Kõik, kes tööpiirkonda sisenevad, peavad isiklikku kaitsevarustust kandma.** Tööde- tai li murdetükid või purunenud rakendustööriistad võivad eemale paiskuda ja ka väljaspool vahetat tööpiirkonda vigastusi põhjustada.
- j) **Hoidke seadet üksnes isoleeritud hoidepindadest, kui teostate töid, mille käigus võib rakendustööriist peidetud elektrijuhtmeid või iseenda võrgukaablit puudutada.** Kokkupuude pingele alla oleva juhtmega võib ka metallist seadmeosi pingestada ning elektrilööki põhjustada.
- k) **Hoidke võrgukaabel pöörlevatest rakendustööriistadest eemal.** Kui kaotate seadme üle kontrolli, siis võidakse võrgukaabel läbi lõigata või kaasa haarata ja Teie käsi või käsivars pöörlevasse rakendustööriista sattuda.



Spetsiaalsed ohutusjuhised

- i) Ärge pange elektritööriista kunagi käest enne, kui rakendustööriist on täielikult seisma jäänud.** Pöörlev rakendustööriist võib vastu hoiupinda puutuda, mistõttu võite elektritööriista üle kontrolli kaotada.
- m) Ärge laske elektritööriistal töötada, mil Te seda kannate.** Teie riided võidakse juhulikul kokkupuutel pöörleva rakendustööriistaga kaasa haarata ja rakendustööriist Teie kehasse lõikuda.
- n) Puhastage regulaarselt elektritööriista ventilatsioonipilusid.** Mootori ventilator imeb korpusesse tolmu ja suured metallitolmu lademed võivad elektrilisi ohte põhjustada.
- o) Ärge kasutage elektritööriista süttimisohlike materjalide läheduses.** Sädemed võivad need materjalid põlema süüdata.
- p) Ärge kasutage rakendustööriista, mis nõuavad vedelaid jahutusvahendeid.** Vee või teiste vedelate jahutusvahendite kasutamine võib põhjustada elektrilööki.

Tagasilöökk ja vastavad ohutusjuhised

Tagasilöökk on äkiline reaktsioon pöörleva kasutustööriista nagu lihvketta, lihvtaldriku, traatharja vms haakumise või blokeerumise tagajärjel. Haakumine või blokeerumine põhjustab pöörleva rakendustööriista järsu peatumise. Seeläbi paisatakse kontrollimatu elektritööriist blokeerimiskohast rakendustööriista pöörlemissuunale vastupidisesse suunda. Kui nt lihvketas töödetailis kinni jääb või blokeerub, siis võib töödetaili sisestatud lihvketta serv kinni jääda ning seeläbi lihvkettal väljamurde või tagasilöögi põhjustada. Lihvketas liigub siis operaatori poole või temast eemale olenevalt sellest, mis suunas ketas blokeerumiskohas pöörleb. Seejuures võivad lihvketastel ka väljamurded tekkida. Tagasilöökk on elektritööriista vale või vigase kasutamise tagajärg. Seda on võimalik alljärgnevalt kirjeldatud viisil vastavate ettevaatusmeetmetega vältida.

- a) Hoidke elektritööriista korralikult kinni ja seadke oma keha ja käsivarred asendisse, mis võimaldavad tagasilöögiõhude kompenseerida. Kui olemas, siis kasutage alati lisakäepidet, et saavutada tagasilöögiõhude või käivitumisel esinevate reaktsioonimomentide üle võimalikult suurt kontrolli.** Operaator suudab sobivate ettevaatusmeetmetega tagasilöögi- ja reaktsiooniõhude valitseda.
- b) Ärge pange oma kätt kunagi pöörleva rakendustööriista lähedusse.** Rakendustööriist võib tagasilöögi korral mööda Teie kätt liikuda.
- c) Vältige oma kehaga piirkonda, kuhu elektritööriist tagasilöögi korral liigub.** Tagasilöökk tõukab elektritööriista blokeerumiskohas lihvketta liikumisele vastupidises suunas.
- d) Töötage nurkade, teravate servade jms piirkonnas eriti ettevaatlikult. Takistage, et rakendustööriistad töödetaillit tagasi pörkuvad ja kinni kiiluvad.** Pöörlev rakendustööriist kaldub nurkade, teravate servade või eemalepörkumise korral kinni kiiluma. See põhjustab kontrolli kaotamise või tagasilöögi.
- e) Ärge kasutage kett- või hammastatud saelehte.** Sellised rakendustööriistad põhjustavad sageli tagasilööki või kontrolli kaotamist elektritööriista üle.

Erilised ohutusjuhised lihvimiseks ja lõikamiseks:

- a) Kasutage eranditult elektritööriista jaoks heakskiidetud lihvketi ja nende lihvketahe jaoks ettenähtud kaitsekattet.** Lihvketi, mis pole elektritööriista jaoks ette nähtud, pole võimalik piisavalt varjestada ja nad on ebatavalised.
- b) Astmelised lihvkettad peavad olema paigaldatud nii, et lihvimispind paikneb allpool kaitsekatte serva.** Valesti paigaldatud lihvketast, mis kaitsekatte servast üle ulatub, pole võimalik piisavalt varjestada.



Spetsiaalsed ohutusjuhised

- c) Kaitsekate peab olema kindlalt elektritööriista paigaldatud ja nii seadistatud, et saavutatakse kõrgeim ohutusmäär, et operaatore poole on avatud lihvkeha väikseim võimalik osa.** Kaitsekatte ülesandeks on kaitsta operaatorit murdetükkide, juhusliku lihvkehaga kokkupuute ja sädemete eest, mis võivad riietuse põlema süüdata.
- d) Lihvkehi tohib kasutada üksnes soovitatud rakendusvõimaluste jaoks.** Nt: ärge lihvige kunagi lõikeketta külgpinnaga. Lõikekettad on ette nähtud materjali eemaldamiseks ketta servaga. Lihvkeha võib küljõu mõjul puruneda.
- e) Kasutage enda poolt valitud lihvketal alati õige suuruse ja kujuga kahjustamata pingutusäärikud.** Sobivad äärikud toetavad lihvketast ja vähendavad nii lihvketta purunemise ohtu. Lõikeketaste äärikud võivad teiste lihvketaste äärikutest erineda.
- f) Ärge kasutage suuremate elektritööriistade kulunud lihvketaid.** Suuremate elektritööriistade lihvketad pole kõrgemate pöörete jaoks ette nähtud ja võivad puruneda.

Edasised erilised ohutusjuhised lõikamise kohta:

- a) Vältige lõikeketta blokeerimist ning liiga suurt vastusurvet.** Ärge tehke liiga sügavaid lõikeid. Lõikeketta ülekoormamine suurendab nende koormatust ja viltu asetumise või blokeerumise kalduvust ning seega tagasilöögi või lihvkeha purunemise võimalust.
- b) Vältige pöörleva lõikeketta ees ja taga asuvat piirkonda.** Kui liigutate lõikeketast töödetailis endast eemale, siis võib elektritööriist tagasilöögi korral pöörleva kettaga otse Teie suunas paiskuda.
- c) Kui lõikeketas jääb kinni või katkestate töö, siis lülitage seade välja ja hoidke seda paigal, kuni ketas on seisma jäänud.** Ärge üritage kunagi veel pöörlevat lõikeketast lõikest välja tõmmata, sest muidu võib järgneda tagasilöökk. Tehke kindlaks ja kõrvaldage kinnikiilumise põhjus.

- d) Ärge lülitage elektritööriista uuesti sisse, kuni see asub veel töödetailis.** Laske lõikekettal esmalt täispöörded saavutada, enne kui ettevaatlikult lõiget jätkate. Vastasel juhul võib ketas kinni haakuda, töödetailist välja hüpata või tagasilööki põhjustada.
- e) Toestage plaadid või suured töödetailid, et vähendada kinnikiilunud lõikekettast tingitud tagasilöögi riski.** Suured töödetailid võivad Teie enda raskuse all läbi painduda. Töödetail tuleb kettast mõlemal pool toetada, seda nii eralduslõike kui ka serva läheduses.
- f) Olge tasku lõikamisel olemasolevatesse seintesse või teistesse mittenähtavatesse piirkondadesse eriti ettevaatlik.** Sisenev lõikeketas võib gaasi- või veetorstike, elektrijuhtmete või teiste objektide lõikamisel tagasilööki põhjustada.

Erilised ohutusjuhised liivapaberiga lihvimise kohta:

- a) Ärge kasutage ülemääraselt suurte mootmetega lihvlehti, vaid järgige lihvlehe suuruse kohta tootja andmeid.** Lihvlehed, mis ulatuvad üle lihvvaldriku serva, võivad vigastusi põhjustada ning blokeerumise, lihvlehe rebenemise või tagasilöögi tekitada.

Erilised ohutusjuhised traatharjadega töötamise kohta:

- a) Pidage silmas, et traathari kaotab ka tavalise kasutamise ajal traaditükke.** Ärge koormake traate liiga kõrge vastusurvega üle. Eemalepaiskuvad traaditükid võivad väga kergesti läbi õhukese riietuse ja/või naha tungida.
- b) Kui soovitakse kaitsekattet, siis takistage lihvketta ja traatharja kokkupuudet.** Taldrik- ja kaussharjade läbimõõdud võivad vastusurve ning tsentrifugaaljõudude tõttu suureneda.



Edasised ohutusjuhised



HOIATUS!



Tõsiste vigastuste oht.

➤ Kandke alati kaitseprille.

- ▶ Kasutage elastseid vahetükke, kui need on koos lihvimisvahendiga kättesaadavaks tehtud ja kui need on nõutavad.
- ▶ Järgige tööriista või tarviku tootja andmeid! Kaitse kettaid rasva ja löökide eest!
- ▶ Lihvkettaid tuleb hoolikalt tootja korralduste alusel alal hoida ja käsitseda.
- ▶ Ärge kasutage löikekettaid kunagi jämelihvimiseks!
- ▶ Löikeketastele ei tohi külgmist survet avaldada.
- ▶ Töödetail peab kindlalt vastu toetuma ja olema äralibisemise vastu kindlustatud, nt pingutusseadiste abil.
- ▶ Suured töödetailid tuleb piisavalt toetada.
- ▶ Kui kasutatakse keermesüdamikuga rakendustööriistu, siis ei tohi spindli ots lihttööriista aukpõhja puudutada. Pidage silmas, et keere on rakendustööriista piisavalt pikk, et spindli pikkust vastu võtta.
- ▶ Rakendustööriista keere peab spindli keermega kokku sobima. Spindli pikkust ja keeret vt tehnilistest andmetest.
- ▶ Eriti just metallide töötlemisel võib elektrit juhtiv tolmu masina sisemusse ladestuda. Seeläbi võib tekkida elektrenergia ülelööki masina korpusele. See võib põhjustada ajutist elektrilöögi ohtu. Seepärast on vajalik masinat töötamise ajal regulaarselt, sageli ja põhjalikult tagumiste ventilatsioonipilude kaudu suruõhuga läbi puhuda. Seejuures tuleb masinat kindlalt kinni hoida.
- ▶ Soovitatav on stacionaarset äraimusüsteemi kasutada ja rikkevoolu-kaitselülitit (FI) ette lülitada. Nurklühvija väljalülitamisel rikkevoolu-kaitselülitit poolt tuleb masin üle kontrollida ja puhastada
- ▶ Materjalide nagu pliisisaldusega värvkatete, osade puiduliikide, mineraalide ja metallide tolmuud võivad olla tervistkahjustava toimega.
- Tolmu puudutamine või sissehingamine võib kutsuda kasutajal või teistel läheduses viibival isikul esile allergilisi reaktsioone ja/või hingamisteede haigusi.
- ▶ Teatud tolmuud nagu nt tamme- või pöögitolmu kehivad vähki tekitavatena, eriti just puudutõuluses kasutatavate lisaainetega (kromaat, puudukaitselahendid) ühenduses.
- Tolmu puudutamine või sissehingamine võib kutsuda kasutajal või teistel läheduses viibival isikul esile allergilisi reaktsioone ja/või hingamisteede haigusi.
- ▶ Asbestisisaldusega materjali tohivad töödelda üksnes spetsialistid.
- ▶ Kui vähegi võimalik, siis kasutage tolmu äraimusüsteemi.
- ▶ Hoolitsege töökohal hea ventilatsiooni eest.
- ▶ Soovitatav on filtriklassi P2 respiraatorit kanda.
- ▶ Järgige Teie riigis töödeldavate materjalide kohta kehtivaid eeskirju.
- ▶ Materjale, mille töötlemisel tekivad tervistkahjustavad tolmuud või aurud (nt asbest), ei või töödelda.
- ▶ Hoolitsege selle eest, et tolmuust tingimustes töötamisel on ventilatsioonivad vabad.
- ▶ Kui peaks vajalikuks osutama tolmu eemalda, siis lahutage esmalt elektritööriista vooluõrgust (kasutage mittemetallist esemeid) ja vältige sisetdetailide kahjustamist.
- ▶ Kahjustatud, mitte ümaraid või vibreerivaid tööriistu ei tohi kasutada.
- ▶ Vältige gaasi- või veetorudel, elektrijuhtmetel ja kandvatel seintel (staatika) kahjustusi.
- ▶ Masina kasutamisel välislingimustes: lülitage ette max vallandusvooluga (30 mA) rikkevoolu-kaitselülitit!
- ▶ Tõmmake pistik enne mis tahes seadistuste, ümbervarustamise või hoolduse teostamist pistikupesast välja.
- ▶ Kahjustatud või pragunenud lisakäepide tuleb asendada. Ärge käituge defektse lisakäepidemega masinat.
- ▶ Kahjustatud või pragunenud kaitsekate tuleb asendada. Ärge käituge defektse kaitsekatega masinat.
- ▶ Antud elektritööriist pole poleerimiseks ette nähtud. Mitte sihtotstarbekohasel kasutamisel kaotab garantiinõue kehtivuse! Mootor võib üle kuumeneda ja elektritööriist kahjustada saada. Poleerimistöödeks soovime oma nurkpoleerijaid.

Tehnilised andmed

Art		5707 003	5707 004	5707 040	5707 005	5707 006	5707
		X	3	X	X	X	007 X
Nimivõimsustarve	W	1000	1200	1200	1400	1700	1700
Väljundvõimsus	W	590	710	710	800	1040	1040
Tühikäigupöörded	min ¹	10500	11 000	11 000	11 000	11 000	9600
Pöörete seadistusvahemik	min ¹	-	-	-	2800 - 11000	-	-
Lihvketta Ø, max	mm	125	125	125	125	125	150
Spindli keere	mm	M14	M14	M14	M14	M14	M14
Lihvspindli pikkus	mm	20	20	20	20	20	20
Taaskäivituskaitse		✓	-	✓	✓	✓	✓
Konstantelektroonika		✓	-	-	✓	✓	✓
Ülekoormuskaitse		✓	-	-	✓	✓	✓
Pehme käivitumine		✓	-	✓	✓	✓	✓
Kirseedistatav kaitsekate		✓	✓	✓	✓	✓	✓
Antivibratsioonkäepide		-	✓	✓	✓	✓	✓
Tagasilöök-väljalülitus		✓	✓	✓	✓	✓	✓
Pöörete eelvalik		-	-	-	✓	-	-
Surnud-mehe-funktsioon		-	✓	-	-	-	-
Rakendustööriista max lubatud paksus pingutuspiirkonnas kahe avaga mutri kasutamisel	mm	10	10	10	10	10	10
Rakendustööriista max lubatud paksus pingutuspiirkonnas pingutusmutri kasutamisel	mm	6,8	6,8	6,8	6,8	6,8	6,8
Jämelihvketas/ löikeketas: rakendustööriista max lubatud paksus	mm	6,8	6,8	6,8	6,8	6,8	6,8
Kaal võrgukaablita	kg	2,1	2,4	2,4	2,5	2,5	2,6
Kaitseklass		□/II	□/II	□/II	□/II	□/II	□/II

Märk tüübisildil: n = maksimaalsed tühikäigupöörded
~ = vahelduvvool

Müra-/vibratsiooniinfo

HOIATUS !



Töötamisel võib müratase ületada 80 dB (A).

➤ Tõsiste vigastuste ja müratraumade oht.

➤ Kasutage kuulmekaitset.

Emissiooniväärtused

Need väärtused võimaldavad elektritööriista emissioonide hindamist ja erinevate elektritööriistade võrdlemist. Kasutustingimustest, elektritööriista või rakendustööriistade seisundist olenevalt võib tegelik koormus kõrgem või madalam olla. Võtke hindamisel arvesse tööpause ja madala koormusega faase. Määrake kohandatud hindamisväärtuste alusel kindlaks kasutaja kaitsemeetmed, nt organisatoorsed meetmed.

Art		5707 003 X	5707 004 3	5707 040 X	5707 005 X	5707 006 X	5707 007 X
$a_{h, SG}/K_{h, SG}^*$	m/s^2	6,0/1,5	6,0/1,5	6,0/1,5	6,0/1,5	6,0/1,5	6,8/1,5
$a_{h, DS}/K_{h, DS}^*$	m/s^2	<2,5/1,5	<2,5/1,5	<2,5/1,5	<2,5/1,5	<2,5/1,5	3,0/1,5
L_{pA}/K_{pA}	dB (A)	93,0/3	94,5/3	94,5/3	93,0/3	93,0/3	93,0/3
L_{WA}/K_{WA}	dB (A)	104,0/3	105,5/3	105,5/3	104,0/3	104,0/3	104,0/3

Võnkumis-koguväärtus (kolme suuna vektorsumma) määratud vastavalt EN 60745:

$a_{h, SG}$ = võnkeemissiooni väärtus (pealispindade lihvimine)

$a_{h, DS}$ = võnkeemissiooni väärtus (lihtaldrikuga lihvimine)

$K_{h, SG/DS}$ = määramatus (võnked)

Tüüpiline A-hinnatud helitase:

L_{pA} = helirõhutase

L_{WA} = helivõimsustase

K_{pA}, K_{WA} = määramatus

* Esitatud vibratsiooniemissiooni väärtused:

- Mõõdeti normeeritud kontrollmeetodi alusel ja neid saab kasutada ühe elektriseadme võrdlemiseks teisega.
- Neid saab kasutada ekspositsiooni lähtehindamiseks.

Sihtotstarbekohane kasutamine

Seadet tuleb kasutada üksnes lihvijana, liivapaberlihvijana, traatharjadega töötamiseks ja metalli, betooni, kivi ning muude sarnaste materjalide lihvimiseks vett kasutamata. Kasutage ainult Würthi originaaltarvikuid. Muu või sellest ulatuslikum kasutamine kehtib kui mitte sihtotstarbekohane.

Mitte sihtotstarbekohasest kasutusest tingitud kahjude eest vastutab kasutaja.

Seadme elemendid (joon. I/II)

- 1 Nihklüüti sisse-/väljalülitamiseks
- 2 Seaderatas pöörete seadistamiseks**
- 3 Päästiklüüti**
- 4 Sisselülitisriiv**
- 5 Kummist lihvaldrik koos lihvhlega*
- 6 Kausshari*
- 7 Lisakäepide/vibratsioonisummutusega lisakäepide**
- 8 Kahe tihvtiga mutrivõti**
- 9 Kahe avaga mutter**
- 10 Kiirpingutusmutter (Q-Nut)**
- 11 Lihvkeha*
- 12 Lõikekaitsekatte klamber*
- 13 Kaitsekate
- 14 Tugiäärrik
- 15 Spindel
- 16 Spindli fiksaatornupp
- 17 Fiksaatorhoob

- * tarvik, ei sisaldu tarnekomplektis.
 ** varustusest sõltuv

Käikuvõtmine

Tähelepanu !

Võrrelge enne käikuvõtmist, kas tüübisildil esitatud võrgupinge ja võrgusagedus ühilduvad vooluvõrgu andmetega.

Lisakäepideme paigaldamine

⚠ ETTEVAATUST !



Tõsiste vigastuste oht.
 ➤ Töötage üksnes paigaldatud lisakäepidemega [7]!

- ▶ Krüvide lisakäepide masina vasakul või paremal küljel tugevasti sisse.

Kaitsekatte paigaldamine (joon. II)

⚠ ETTEVAATUST !



Tõsiste vigastuste oht.
 ➤ Kasutage ohutusastel põhjustel erandiult vastavale lihvhkehale ettenähtud kaitsekattet!

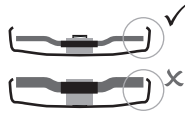

Kasutage ainult rakendustööriistu, millest ulatub kaitsekate vähemalt 3,4 mm üle.

Kaitsekate lihvimiseks

- Ette nähtud jämelihvketaste, lamell-lihvketaste ja teemant-lõikeketastega töötamiseks.
- ▶ Vajutage fiksaatorhooba [17] ja hoidke kinni.
 - ▶ Pange kaitsekate [13] kujutatud viisil spindlikaela peale.
 - ▶ Sobitage kaitsekate positsioon masina käes hoidmise asendile. Selleks keerake kaitsekattet, kuni ta paikneb soovitud kohas.
 - ✓ Kaitsekate suletud külg peab olema operatori poole suunatud.
 - ▶ Laske fiksaatorhoob lahti ja keerake kaitsekattet, kuni fiksaatorhoob tuntavalt fikseerub.
 - ▶ Kindla kinnituse kontrollimine: Hoob peab olema fikseerunud ja kaitsekattet ei tohi olla võimalik keerata.

Lõikekaitsekatte klamber lõikamiseks

- Ette nähtud lõikeketastega, teemant-lõikeketastega töötamiseks.
- ▶ Koos paigaldatud lõikekaitsekatte klambriga [12] muutub kaitsekate **lõikekaitsekatteks**.

Lihvketta paigaldamine

⚠ HOIATUS !



Tõsiste vigastuste oht.
 ➤ Tõmmake võrgupistik enne kõiki ümberseadistusi pistikupesast välja.
 ➤ Masin peab olema välja lülitatud ja seisma.

Spindli fikseerimine

- ▶ Vajutage spindli fiksaatornupp [16] sisse ja keerake spindlit käega, kuni spindli fiksaatornupp tuntavalt fikseerub.

Lihvkeha pealepanemine

- ▶ Pange tugiäärrik [14] spindli peale.
- ✓ See on õigesti paigaldatud, kui seda ei saa spindlil keerata.
- ▶ Pange lihvkeha [11] tugiäärriku [14] peale.
 - Lihvhetas peab ühtlaselt tugiäärrikule toetuma.
 - Lõikeketta plekkäärrik peab tugiäärrikule toetuma.

⚠ ETTEVAATUST !



Tõsiste vigastuste oht
 ➤ Kasutage lõikeketastega töötamisel ohutusastel põhjustel lõikekaitsekattet.

Kahe avaga mutter (varustusest sõltuv)

Kahe avaga mutri kinnitamine

Tähelepanu !

Kahe avaga mutri [9] kaks külge on erinevad.

Keerake kahe avaga mutter [9] järgmisel viisil spindli peale:

- A** Õhukeste lihvketaste puhul
 - Kahe avaga mutri [9] äärik on ülespoole suunatud, et õhukest lihvketast oleks võimalik kindlalt kinni pingutada.
 - B** Paksude lihvketaste puhul
 - Kahe avaga mutri [9] äärik on allapoole suunatud, et kahe avaga mutrit oleks võimalik kindlalt spindlile paigaldada.
- ▶ Fikseerige spindel.
 - ▶ Pingutage kahe avaga mutter kahe tihvtiga mutrivõtmega [8] päripäeva kinni.

Kahe avaga mutri vabastamine

- ▶ Fikseerige spindel.
- ▶ Keerake kahe avaga mutter [9] kahe tihvtiga mutrivõtmega [8] vastupäeva maha.

Kiirpingutusmutter (varustusest sõltuv)

Kiirpingutusmutri kinnitamine

Tähelepanu !

Paigaldage kiirpingutusmutrit [10] üksnes „kiirpingutusüsteemiga“ masinatele.

Tähelepanu !

Kui lihvkeha [11] on pingutuspiirkonnas paksem kui 6,8 mm, siis ei tohi kiirpingutusmutrit kasutada!

- ▶ Kasutage kahe avaga mutrit [9] koos kahe tihvtiga võtmega [8].

- ▶ Fikseerige spindel.
- ▶ Pange kiirpingutusmutter [10] nii spindli [15] peale, et kaks nina haakuvad spindlil kahte soonde.
- ▶ Pingutage kiirpingutusmutter käega päripäeva kinni.
- ▶ Pingutage lihvkeha jõuliselt keerates kiirpingutusmutter kinni.

Kiirpingutusmutri vabastamine

Tähelepanu !

- ▶ Ainult siis, kui on paigaldatud kiirpingutusmutter [10], siis tohib spindlit spindli punase fiksaatornupuga [16] peatada!
- ▶ Pärast väljalülitamist töötab masin järele. Vajutage vahetult enne lihvkeha seiskumist spindli punane fiksaatornupp [16] sisse.
- ✓ Kiirpingutusmutter [10] vabaneb iseseisvalt u pool pööret ja selle saab täiendavat jõudu rakendamata ilma tööriistata maha keerata.

Kasutamine

Pöörete seadistamine (varustusest sõltuv)

- ▶ Seadistage seaderattalt [2] soovitatud pöörded.
 - (väike number = madalad pöörded; suur number = kõrged pöörded)
- Lõike-, jämelihvketas, lihvkauss, teemantlõikeketas: kõrged pöörded
- Hari: keskmised pöörded
- Lihvtaldrik: madalad kuni keskmised pöörded



Informatsioon

Poleerimistöodeks soovime oma nurk-poleerijaid.

Sisse-/väljalülitamine

⚠ HOIATUS !



- Tösite vigastuste oht.
- ▶ Juhtige masinat alati mõlema käega.
 - ▶ Lülitage esmalt sisse, siis seadke rakendusööriist vastu töödetaili.

⚠ HOIATUS !



- Oht ootamatu käivitumise tõttu
- ▶ Lülitage masin alati välja, kui pistik pistikupesast välja tõmmatakse või esines elektrikatkestus.

⚠ OHT !



- Oht tolmuplahvatuse tõttu.
- Vältige täiendava tolmu ja laastude imemist masinasse.
 - Hoidke masinat sisse- ja väljalülitamisel tolmust eemal.

⚠ HOIATUS !



- Töсите vigastuste oht.
- Püsisisselülituse korral töötab masin pärast käest rebimist edasi.
 - Hoidke masinat alati mõlema käega ettenähtud käepidemetest kinni, võtke sisse stabiilne seisuasend ja töötage kontsentreeritult.

Nihklülitiga masinad

Sisselülitamine

- Lükake nihklülitit [1] ette.
- Kallutage seejärel pidevaks sisselülitamiseks allapoole, kuni see fikseerub.

Väljalülitamine

- Vajutage nihklülitit [1] tagumisele osale ja laske lahti.

Surnud-mehe-funktsiooniga masinad

Sisselülitamine

- Lükake sisselülitusriivi [4] noole suunas ja vajutage päästiklülitit [3].

Väljalülitamine

- Laske päästiklülitit [3] lahti.

Tööjuhised

Lihvimine

- Suruge masinat mõeldukalt vastu ja liigutage mööda pinda edasi-tagasi, et töödetaali pind ei kuumeneks liigselt.

Jämelihvimine

- Töötage hea töötulemuse saavutamiseks 30° - 40° vastuseadenurgaga.

Lõikamine

Tähelepanu !

- Töötage lõikamisel alati vastassuunas!
- Vastasel juhul valitseb oht, et masin hüppab kontrollimatult lõikest välja.
- Töötage mõõduka, töödeldavale materjalile kohandatud etteandega. Ärge seadke viltu, ärge suruge, ärge oõtsutage.

Liivapaberlihvimine

- Suruge masinat mõeldukalt vastu ja liigutage mööda pinda edasi-tagasi, et töödetaali pind ei kuumeneks liigselt.

Traatharjadega töötamine

- Suruge masinat mõeldukalt vastu.

Hooldus ja puhastamine

⚠ HOIATUS !



- Oht elektrivoolu tõttu.
- Seadme hooldus- ja puhastustööd üksnes väljatõmmatud võrgupistikuga korral.

⚠ ETTEVAATUST !



- Materjalide tolmuud võivad olla tervistkahjustava toimega.
- Kasutage tolmumaski või respiraatorit.

Mootori puhastamine

- Puhuge masin regulaarselt, sageli ja põhjalikult tagumiste ventilatsioonipilude kaudu suruõhuga läbi. Seejuures tuleb masinat kindlalt kinni hoida.

⚠ ETTEVAATUST !



Vigastuste või materiaalsete kahjude oht asjatundmatute tegevuste tõttu.

- Ärge avage seadet.
- Seadet tohib avada üksnes Würthi teenindustehnik.
- Järgige kõigil hoolitsus- ja hooldustöödel kehtivaid ohutus- ning õnnetuste ennetamise eeskirju.

Rikete kõrvaldamine

Masin ei tööta. Elektroonika signaalnädik (varustusest sõltuv) vilgub:

Taaskäivitumiskaitse on rakendunud. Kui võrgupistik pistetakse sisselülitatud masina korral sisse või pärast katkestust taastatakse voolutoide, siis masin ei käivitu.

- ▶ Lülitage masin välja ja uuesti sisse tagasi.

Tarvikud ja varuosad

Kui seade peaks hoolikast valmistamis- ja kontrollimismeetodist hoolimata ükskord rivist välja langema, siis tuleb lasta remonti teostada Würth masterService'is.

Palun esitage kõigi päringute ja varuosatellimuste puhul tingimata artikkelnumber vastavalt seadme tüübisildile.

Antud seadme aktuaalse varuosanimekirja saate internetis aadressil „<http://www.wuerth.com/parts-manager>“ ette kutsuda või lähimast Würthi esindusest nõuda.

Utiliseerimine

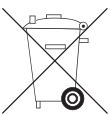

Ärge visake seadet mitte mingil juhul hariliku majapidamisprügi hulka. Utiliseerige seade heakskiidetud utiliseerimisettevõtte või kommunaalse utiliseerimisrajatise kaudu. Järgige aktuaalselt kehtivaid eeskirju. Kahtluse korral võtke utiliseerimisrajatisega ühendust. Suunake kõik pakendusmaterjalid keskkonnasõbralikku utiliseerimisse.

Pretensiooniõigus

Antud Würthi seadmele pakume alates ostukuupäevast (töendiks arve või saateleht) pretensiooniõigust vastavalt seadusega sätestatud/riigispetsiifiliste nõuetele. Tekkinud kahjustused kõrvaldatakse asendustarne või remontimise teel. Kahjustused, mis on tingitud asjatundmatust käsitsemisest, on pretensiooniõigusest välistatud. Reklamatsioone on võimalik tunnustada ainult siis, kui seade antakse osandamata kujul Würthi esindusele, Würthi välisteenistuse töötajale või Würthi poolt volitatud klienditeeninduspunktile üle. Õigus tehnilisteks muudatusteks reserveeritud. Me ei vastuta trükkivigade eest.

☞ EÜ vastavusdeklaratsioon

Käesolevaga deklareerimine me ainuisikuliselt vastutades, et antud seade vastab järgmistele normidele või normatiivsetele dokumentidele:

Normid

- EN 60745

vastavalt järgmiste direktiivide nõuetele:

EÜ direktiiv

- 2006/42/EÜ
- kuni 19.04.2016: 2004/108/EÜ, alates 20.04.2016: 2014/30/EU
- 2011/65/EL

Tehnilised dokumendid saadaval:
Adolf Würth GmbH & Co. KG, Abt. PCM
Reinhold-Würth-Straße 12 - 17,
74653 Künzelsau, GERMANY



M. Strobel
Tootehalduse
juht



Dr-ins S. Beichter
Prokurist
Kvaliteedijuht

Künzelsau: 10.11.2015



Prieš pradėdami naudoti įsigytą prietaisą pirmą kartą, perskaitykite šią naudojimo instrukciją ir vadovaukitės ja.

Naudojimo instrukciją išsaugokite, kad galėtumėte naudotis ja vėliau arba perduoti kitam savininkui.

- ▶ Prieš pradėdami naudoti, būtinai perskaitykite saugos reikalavimus!
 - Nesilaikant naudojimo instrukcijos ir saugos reikalavimų galima sugadinti prietaisą ar sukelti pavojų naudotojui ir kitiems asmenims.
- ▶ Visi asmenys, kurie atlieka prietaiso įdiegimą į eksploataciją, priežiūrą, einamąją techninę priežiūrą ir techninę priežiūrą, turi būti tinkamos kvalifikacijos.
- ▶ **Prietaiso remonto darbus leidžiama atlikti tik įgaliotiems ir apmokytiems asmenims.** Šiems darbams visada naudokite „Adolf Würth GmbH & Co. KG“ originalias atsargines dalis. Taip garantuojama, kad bus išlaikytas prietaiso saugumas.

Šios instrukcijos ženklai ir simboliai

Šios instrukcijos ženklai ir simboliai turi Jums padėti greitai ir saugiai naudotis šia instrukcija ir mašina.



Informacija

Informuoja Jus apie efektyviausią arba praktiškiausią prietaiso ir šios instrukcijos naudojimą.

▶ Veiksmų vykdymo žingsniai

Apibrėžta veiksmų vykdymo žingsnių seka padeda Jums tinkamai ir saugiai naudoti.

✓ Rezultatas

Čia rasite aprašytą veiksmų vykdymo žingsnių sekos rezultatą.

[1] Pozicijos numeris

Pozicijos numeriai žymimi tekstu laužtiniuose skliaustuose.

Įspėjamųjų nurodymų pavojaus lygiai

Šioje naudojimo instrukcijoje naudojami šie pavojaus lygiai, kad būtų nurodomos potencialios pavojingos situacijos ir svarbios saugumo technikos taisyklės.

▲ PAVOJUS!



Pavojinga situacija gresia tiesiogiai ir, jei netaikoma priemonių, gali būti sunkių sužalojimų ir net mirties priežastimi. Būtinai taikykite priemones.

▲ ĮSPĖJIMAS!



Pavojinga situacija gali susidaryti ir, jei netaikoma priemonių, gali būti sunkių sužalojimų ir net mirties priežastimi. Dirbkite labai atsargiai.

▲ ATSARGIAI!



Pavojinga situacija gali susidaryti ir, jei netaikoma priemonių, gali būti lengvų arba nežymių sužalojimų priežastimi.

Dėmesio!

Gali susidaryti žalinga situacija ir, jei jos neišvengiama, galima patirti materialinę žalą.

Saugos reikalavimų sandara

▲ PAVOJUS!



- Pavojaus rūšis ir šaltinis
- ➔ Nesilaikymo pasekmės
- Priemonės pavojui išvengti



Bendrieji saugos reikalavimai



ĮSPĖJIMAS!

Perskaitykite visus saugos nurodymus ir perspėjimus. Neatidžiai laikydamiesi saugos reikalavimų ir nurodymų, galite gauti elektros smūgį, nudegti ir / arba sunkiai susižeisti. Visus saugos reikalavimus ir nurodymus išsaugokite ateičiai.



Specialūs saugos reikalavimai

Šlifavimui, šlifavimui su švitriniu popieriumi, darbui su vieliniais šepečiais ir pjovimui skirti bendrieji saugos nurodymai
Naudojimas

- a) Šį elektrinį įrankį reikia naudoti kaip šlifuoeklį, šlifuoeklį su švitriniu popieriumi, su vieliniais šepečiais ir atpjovimo mašiną. Laikykites visų saugos reikalavimų, nurodymų, atkreipkite dėmesį į paveikslėlius ir duomenis, kuriuos gaunate su prietaisu. Jei nesilaikysite šių reikalavimų, galite gauti elektros smūgį, sunkiai susižaloti, ir / arba kilti gaisras.
- b) Šis elektrinis įrankis neskirtas poliruoti. Naudojant elektrinį įrankį ne pagal paskirtį gali kilti pavojus ir galite susižeisti.
- c) Nenaudokite priedo, kurio gamintojas specialiai nenumatė ir nerekomendavo šiam elektriniam įrankiui. Jei priedą galite pritvirtinti prie savo elektrinio įrankio, tai negarantuoja saugaus naudojimo.
- d) Leidžiamasis darbo įrankio sukimosi greitis privalo būti ne mažesnis nei ant elektrinio įrankio nurodytas didžiausias sukimosi greitis. Priedas, kuris sukasi greičiau nei leidžiama, gali subyrėti ir išlakstyti į šalis.
- e) Darbo įrankio išorinis skersmuo ir storis privalo atitikti elektrinio įrankio matmenis. Netinkamų matmenų darbo įrankiai gali būti nepakankamai uždengiami arba valdomi.
- f) Darbo įrankiai srieginiu įdėklu privalo tiksliai tikti ant elektrinio įrankio šlifavimo suklio. Naudojant jungėmis pritvirtintus darbo įrankius, tvirtinimo anga turi tiksliai tikti jungės formai. Darbo įrankiai, kurie netiksliai tinka ant elektrinio prietaiso tvirtinimo įtaiso, sukasi netolygiai, labai stipriai vibruoja, ir dėl to galite nesuvaldyti įrankio.
- g) Nenaudokite pažeistų darbo įrankių. Kiekvieną kartą prieš naudojimą patikrinkite darbo įrankius, pvz., šlifavimo diskus, ar jie nėra suskilę ir įtrūkę, šlifavimo lėkštes, ar jos nėra įtrūkusios arba stipriai nudilusios, vielinius šepečius, ar nėra laisvų arba nulūžusių vielų. Jei elektrinis įrankis arba darbo įrankis nukrenta ant žemės, patikrinkite, ar jis nepažeistas, arba naudokite nepažeistą darbo įrankį. Kai Jūs patikrinote ir įstatėte darbo įrankį, besisukančio darbo įrankio plokštuma neturi eiti per Jūsų ir greta esančių asmenų buvimo vietą, ir leiskite prietaisui vieną minutę veikti didžiausiu sukimosi greičiu. Pažeisti darbo įrankiai dažniausiai lūžta per šį tikrinimo laiką.
- h) Naudokitės asmeninėmis saugos priemonėmis. Priklausomai nuo atliekamo darbo, naudokite viso veido apsaugą, akių apsaugą arba apsauginius akinius. Jei numatyta, naudokite nuo dulkių apsaugančią kaukę, klausos organų apsaugos priemones, apsaugines pirštines ar specialią prijuostę, kuri apsaugo nuo smulkių abrazyvinių ar šlifuojamos medžiagos dalelių. Akys privalo būti apsaugotos nuo į šalis lekiančių pašalinių kūnų, kurie susidaro atliekant įvairius darbus. Nuo dulkių apsauganti kaukė arba respiratorius privalo filtruoti darbo metu susidarančias dulkes. Jei ilgą laiką dirbate dideliame triukšme, galite pajusti klausos susilpnėjimą.
- i) Laikykites saugaus atstumo nuo kitų asmenų iki darbo zonos. Kiekvienas į darbo zoną įeinantis asmuo privalo dėvėti asmenines saugos priemones. Ruošinio arba lūžusių darbo įrankių nuolaužos gali lėkti į šalis net už darbinės zonos ribų.
- j) Prietaisą laikykite tik už izoliuotų rankenų, kai atliekate darbus, kurių metu darbo įrankis gali kliudyti paslėptus laidus ar savąjį maitinimo kabelį. Dėl sąlyčio su laidais, kuriais teka elektros srovė, metalinėse prietaiso dalyse gali atsirasti įtampa, ir dėl to galite gauti elektros smūgį.
- k) Maitinimo kabelį saugokite nuo besisukančių darbo įrankių. Jei Jūs nesuvaldysite prietaiso, maitinimo kabelis gali būti perpjautas arba pagriebtas, ir Jūsų plaštaka arba ranka gali pakliūti į besisukančią darbo įrankį.



Specialūs saugos reikalavimai

- l) Niekada nepadėkite elektrinio įrankio, jei darbo įrankis dar sukasi.** Besisukantis darbo įrankis gali paliesti paviršių, ir todėl Jūs galite nesuvaldyti elektrinio įrankio.
- m) Niekada neneškite veikiančio elektrinio įrankio.** Atsitiktinio kontakto metu Jūsų drabužius gali pagriebti besisukantis darbo įrankis, ir tada jis gali įsigręžti į Jūsų kūną.
- n) Reguliariai valykite elektrinio įrankio ventiliacines angas.** Variklio ventiliatorius traukia dulkes į korpusą, ir susikaupęs didelis metalinių dulkių kiekis gali sukelti pavojų dėl įtampos.
- o) Nenaudokite elektrinio įrankio šalia degiųjų medžiagų.** Kibirkštys gali uždegti šias medžiagas.
- p) Nenaudokite darbo įrankių, kuriems būtini skystieji aušinimo skysčiai.** Naudodami vandenį arba kitus skystuosius aušinimo skysčius, galite gauti elektros smūgį.

Atatranka ir atitinkami saugos reikalavimai

Atatranka yra staigi reakcija į besisukančio darbo įrankio, pvz., šlifavimo disko, šlifavimo lėkštelės, vielinio šepetio ir t. t., įstrigimą arba užkliuvimą. Įstrigimas arba užkliuvimas sąlygoja staigų darbo įrankio stabdymą. Dėl to elektrinis įrankis įgauna nekontroliuojamą pagreitį kryptimi, priešinga darbo įrankio sukimosi kryptčiai. Jei, pvz., šlifavimo diskas įstringa arba užkliūna ruošinyje, šlifavimo disko briauna, kuri yra ruošinyje, gali įstrigti, ir dėl to šlifavimo diskas gali lūžti arba sukelti atatranką. Tada šlifavimo diskas artėja prie dirbančiojo arba tolsta nuo jo, priklausomai nuo disko sukimosi kryptties įstrigimo vietoje. Šlifavimo diskai čia taip pat gali lūžti. Atatranka yra neteisingo ar nekvalifikuoto darbo elektriniu įrankiu pasekmė. Taikant toliau aprašytas atsargumo priemones, atatrankos galima išvengti.

- a) Elektrinį įrankį laikykite tvirtai, kūną ir rankas laikykite tokioje padėtyje, kad atlaikytumėte atatranką. Jei tik yra, visuomet naudokite papildomą rankeną, kad patikimai atlaikytumėte atatranką ar įsisukančio disko reakcijos momentą.** Naudodamasis tinkamomis atsargumo priemonėmis, naudotojas gali suvaldyti atatrankos ir atoveikio jėgas.
- b) Niekada neikiškite rankų prie besisukančių darbo įrankių.** Atatrankos atveju darbo įrankis gali kliudyti Jūsų ranką.
- c) Kūnu venkite zonos, kurioje elektrinis įrankis atsiduria po atatrankos.** Atatranka stumia elektrinį įrankį priešinga šlifavimo disko judėjimui blokavimo vietoje kryptimi.
- d) Ypatingai atsargiai dirbkite prie kampų, aštrių briaunų ir t. t. Saugokite, kad darbo įrankis neatšoktų nuo ruošinio ir neįstrigtų.** Besisukantis darbo įrankis ties kampais, aštriomis briaunomis arba kai atšoka, yra linkęs užstrigti. Dėl to galite nesuvaldyti įrankio arba įvykti atatranka.
- e) Nenaudokite grandinių arba dantyčių pjūklelių.** Tokie darbo įrankiai dažnai sukelia atatranką arba dėl jų sunkiau pavyksta suvaldyti elektrinį įrankį.

Specialūs šlifavimo ir pjovimo saugos nurodymai

- a) Naudokite tik Jūsų elektriniam įrankiui leidžiamus naudoti šlifavimo įrankius ir šiems šlifavimo įrankiams skirtą apsauginį gaubtą.** Šlifavimo įrankių, kurie neskirti elektriniam įrankiui, negalima pakankamai uždengti, ir jie yra nesaugūs.
- b) Išlenkti šlifavimo diskai turi būti taip pritvirtinti, kad šlifavimo plotas būtų po apsauginio gaubto briauna.** Nefinkamai pritvirtintas šlifavimo diskas, kuris kyšo iš apsauginio gaubto briaunos, negali būti tinkamai uždengtas.



Specialūs saugos reikalavimai

- c) **Apsauginis gaubtas turi būti patikimai pritvirtintas prie elektrinio įrankio ir nustatytas taip, kad naudotojui būtų užtikrintas didžiausias saugumas, t. y. į naudotoją turi būti nukreipta kuo mažesnė neuždengta šlifavimo įrankio dalis.** Apsauginis gaubtas padeda apsaugoti naudotoją nuo atskilusių dalelių, atsitiktinio prisilietimo prie šlifavimo įrankio ir nuo galinčių uždegti drabužius kibirkščių.
- d) **Šlifavimo įrankius leidžiama naudoti tik pagal rekomenduojamą paskirtį.** Pvz.: niekada nešifuokite pjovimo disko šoniniu paviršiumi. Pjovimo diskai yra skirti medžiagai disko briauna pašalinti. Nuo šoninės apkrovos šie šlifavimo įrankiai gali sulūžti.
- e) **Jūsų pasirinktiems šlifavimo diskams tvirtinti visada naudokite nepažeistas tinkamo dydžio ir formos prispaudžiamąsias junges.** Tinkamos jungės prilaiko šlifavimo diską ir sumažina lūžimo pavojų. Pjovimo diskams skirtos jungės gali skirtis nuo kitiems šlifavimo diskams skirtų jungių.
- f) **Nenaudokite sudilusių didesnių elektrinių įrankių šlifavimo diskų.** Šlifavimo diskai, skirti didesniems elektriniams įrankiams, nėra pritaikyti prie didelio mažųjų elektrinių įrankių išvystomo sukimosi greičio ir gali sulūžti.
- d) **Pakartotinai nejunkite elektrinio įrankio, kol jis yra ruošinyje.** Leiskite pjovimo diskui pasiekti visą sukimosi greitį ir tik paskui atsargiai pjaukite toliau. Priešingu atveju diskas gali užsikirsti, iššokti iš ruošinio ar sukelti atatranką.
- e) **Plokštės arba didelių ruošinius paremkite, kad sumažintumėte pavojų, kurį kelia atatranka arba įstrigęs pjovimo diskas.** Dideli ruošiniai gali išsilenkti dėl savo svorio. Ruošinys turi būti parentas iš abiejų disko pusių, ir ne tik šalia pjūvio, bet ir prie briaunos.
- f) **Būkite ypač atsargūs su „kišenių tipo pjūviais“ jau esančiose sienose arba kitose blogai matomose srityse.** Įleidžiamas į medžiagą pjovimo diskas gali įsirėžti į dujotakių arba vandeniekio vamzdžius ar į kitus objektus ir sukelti atatranką.

Specialūs šlifavimui su švitrinio popieriumi skirti saugos reikalavimai

- a) **Nenaudokite per didelių matmenų šlifavimo popieriaus, laikykitės gamintojo pateiktų šlifavimo popieriaus matmenų.** Naudojant švitrinį popierių, kuris išsikūša už šlifavimo lėkštelės, galimi sužalojimai, taip pat užstrigimai, švitrinio popieriaus plyšimas arba atatranka.

Kiti specialūs pjovimui skirti saugos reikalavimai

- a) **Venkite pjovimo disko blokavimo arba per didelės prispaudimo jėgos.** Nepjaukite per daug giliai. Dėl perkrovos tenka per didelis krūvis pjovimo diskui, todėl kyla jo deformacijos ir blokavimo pavojus, o tuo pačiu galimos atatrankos arba šlifavimo įrankio lūžimo pavojus.
- b) **Venkite būti zonoje prieš ir už besisukančio pjovimo disko.** Jei pjaudami ruošinį pjovimo diską stumiate nuo savęs, įvykus atatrankai, elektrinis įrankis su besisukančiu disku pradės judėti tiesiai į Jus.
- c) **Jei pjovimo diskas įstringa arba Jūs nutraukiate darbą, išjunkite prietaisą ir palaukite, kol jis visiškai sustos.** Niekada nebandykite ištraukti iš pjūvio vietos dar besisukančio disko, nes taip galite sukelti atatranką. Nustatykite įstrigimo priežastį ir ją pašalinkite.
- a) **Atkreipkite dėmesį į tai, kad iš vielinių šepėčių, net ir naudojant juos įprastai, krenta vielos gabalėliai.** Saugokite vielinius šepėčius nuo per didelės spaudimo jėgos. Skriebiantys vielos gabalėliai gali lengvai prasiskverbti per plonus drabužius ir / arba odą.
- b) **Jei rekomenduojama dirbti su apsauginiu gaubtu, saugokite, kad vielinis šepetys negalėtų liestis prie apsauginio gaubto.** Lėkštelės tipo ir cilindrinų šepėčių skersmuo dėl prispaudimo jėgos ir išcentrinį jėgų gali padidėti.



Kiti saugos reikalavimai

ĮSPĖJIMAS!



Sunkių susižalojimų pavojus.

➤ Visada nešiokite apsauginius akinius.

- Naudokite elastines tarpines, jei jos pateikiamos kartu su šlifavimo priemone ir jei jų reikalaujama.
- Laikykitės įrankio arba priedo gamintojo duomenų! Diskus saugokite nuo tepalo ir smūgiol
- Šlifavimo diskus reikia rūpestingai saugoti ir naudoti pagal gamintojo nurodymus.
- Pjovimo diskų niekada nenaudokite grubiam šlifavimui!
- Pjovimo diskų negalima veikti šonine jėga.
- Ruošinį reikia tvirtai padėti ir apsaugoti nuo nuslydimo, pvz., spaustuvais.
- Dideli ruošiniai privalo būti tinkamai paremti.
- Jei darbo įrankius naudojate su srieginiu įdėklų, šlifavimo suklio galas turi neliesi šlifavimo įrankio kiaurymės pagrindo. Atkreipkite dėmesį, kad sriegis darbo įrankyje būtų pakankamai ilgas, kad pakaktų suklio ilgiui.
- Darbo įrankio sriegis turi tiktį ant suklio esančiam sriegiui. Suklio ilgį ir sriegį rasite skyriuje „Techniniai duomenys“.
- Apdirbant, ypač metalus, mašinos viduje gali susikaupti elektra laidžių dulkių. Dėl to elektros energija gali nutekėti į mašinos korpusą. Dėl to gali kilti laikinas elektros smūgio pavojus. Todėl yra būtina reguliariai, dažnai ir kruopščiai prapūsti veikiančią mašiną suslėgtuoju oru pro užpakalines ventiliacines angas. Tai atliekant reikia tvirtai laikyti mašiną.
- Rekomenduojama naudoti stacionari nusiurbimo įrenginį ir iš anksto įjungti apsauginį nuotėkio srovės jungiklį (FI). Kampinį šlifuklį išjungiant apsauginiu nuotėkio srovės jungikliu, mašiną reikia patikrinti ir išvalyti.
- Medžiagų, pvz., dažų, kurių sudėtyje yra švino, tam tikrų medienos rūšių, mineralų ir metalo dulkės gali būti kenksmingos sveikatai.
- Naudotojai arba šalia esantiems asmenims palietus arba įkvėpus dulkes gali prasidėti alerginės reakcijos ir / arba kvėpavimo takų ligos.
- Tam tikros dulkės, pvz., qžuolo arba buko dulkės, yra laikomos kaip vėžį sukeliančios, ypač kartu su medienos apdirbimo priedais (chromatu, medienos apsaugos priemonėmis).
- Naudotojai arba šalia esantiems asmenims palietus arba įkvėpus dulkes gali prasidėti alerginės reakcijos ir / arba kvėpavimo takų ligos.
- Medžiagas, kurių sudėtyje yra asbesto, leidžiama apdirbti tik specialistams.
- Jei tik galima, naudokite dulkių nusiurbimo įrenginį.
- Pasirūpinkite gera darbo vietos ventiliacija.
- Rekomenduojama dėvėti respiratorių su P2 klasės filtru.
- Laikykitės Jūsų šalyje galiojančių potvarkių dėl apdirbamų medžiagų.
- Draudžiama apdirbti medžiagas, kurias apdirbant susidaro sveikatai kenksmingų dulkių arba garų (pvz., asbesto).
- Pasirūpinkite, kad dirbant dulkinomis sąlygomis, būtų atviros ventiliacinės angos.
- Jei būtina pašalinti dulkes, pirmiausia atjunkite elektrinį įrankį nuo elektros tinklo (naudokite nemetalinius daiktus) ir venkite pažeisti vidines detales.
- Neleidžiama naudoti pažeistų, neapvalių arba vibruojančių įrankių.
- Venkite pažeisti dujotakių arba vandentiekio vamzdžių, elektros linijų ir laikančiųjų sienų (statikos).
- Dirbant su mašina lauke:
 - įjunkite apsauginį nuotėkio srovės jungiklį su maks. atjungimo srove (30 mA)!
- Prieš atlikdami koją nors nustatymą, permontavimą arba techninę priežiūrą, ištraukite šakutę iš šakutės lizdo.
- Reikia pakeisti pažeistą arba supleišėjusią papildomą rankeną. Nenaudokite mašinos su pažeista papildoma rankena.
- Reikia pakeisti pažeistą arba supleišėjusį apsauginį gaubtą. Nenaudokite mašinos su pažeistu apsauginiu gaubtu.
- Šis elektrinis įrankis neskirtas poliruoti. Garantija netaikoma, jei naudojama ne pagal paskirtį! Variklis gali perkaisti, ir elektrinis įrankis gali būti pažeistas. Poliravimo darbams mes rekomenduojame naudoti mūsų kampinį poliruoklį.

Techniniai duomenys

Art.		5707 003	5707 004	5707 040	5707 005	5707	5707
		X	3	X	X	006 X	007 X
Nominalioji imamoji galia	W	1 000	1 200	1 200	1 400	1 700	1 700
Naudingoji galia	W	590	710	710	800	1 040	1 040
Tuščiosios veikos sukimosi greitis	min ⁻¹	10 500	11 000	11 000	11 000	11 000	9 600
Sukimosi greičio nustatymo diapazonas	min ⁻¹	-	-	-	2 800–11 000	-	-
Maks.	mm	125	125	125	125	125	150
Suklio sriegis	mm	M14	M14	M14	M14	M14	M14
Šlifavimo suklio ilgis	mm	20	20	20	20	20	20
Apsauga nuo pakartotinio paleidimo		✓	-	✓	✓	✓	✓
Pastovioji elektronika		✓	-	-	✓	✓	✓
Apsauga nuo perkrovos		✓	-	-	✓	✓	✓
Sklandusis paleidimas		✓	-	✓	✓	✓	✓
Greitai reguliuojamas apsauginis gaubtas		✓	✓	✓	✓	✓	✓
Antivibracinė rankena		-	✓	✓	✓	✓	✓
Atatrankos išjungimas		✓	✓	✓	✓	✓	✓
Sukimosi greičio išankstinis pasirinkimas		-	-	-	✓	-	-
Automatinio išjungimo funkcija		-	✓	-	-	-	-
Maks. leidžiamas darbo įrankio storis fiksavimo diapazone, naudojant dviejų skylių veržlę	mm	10	10	10	10	10	10
Maks. leidžiamas darbo įrankio storis fiksavimo diapazone, naudojant fiksuojamąją veržlę	mm	6,8	6,8	6,8	6,8	6,8	6,8
Grubaus šlifavimo / pjovimo diskas: maks. leidžiamas darbo įrankio storis	mm	6,8	6,8	6,8	6,8	6,8	6,8
Svoris be maitinimo kabelio	kg	2,1	2,4	2,4	2,5	2,5	2,6
Apsaugos klasė		□/II	□/II	□/II	□/II	□/II	□/II

Simboliai modelio lentelėje:

n = maksimalus tuščiosios veikos sukimosi greitis,
 ~ = kintamoji srovė

Informacija apie triukšmą ir vibraciją

ĮSPĖJIMAS!



- Darbo metu triukšmo lygis gali viršyti 80 dB (A).
 ➤ Sunkių susižalojimų ir akustinių traumų pavojus.
 ➤ Naudokite klausos apsaugos priemones.

Emisijos vertės

Šios vertės leidžia įvertinti elektrinio įrankio emisijas ir palyginti su kitais elektriniais įrankiais. Atsižvelgiant į naudojimo sąlygas, elektrinio įrankio būklę arba darbinius antgalius, faktinė apkrova gali būti didesnė arba mažesnė. Vertindami atsižvelkite į darbo pertraukas ir mažesnės apkrovos fazes. Pagal atitinkamus įverčius nustatykite apsaugos priemones naudotojui, pvz., organizacines priemones.

Art.		5707 003 X	5707 004 3	5707 040 X	5707 005 X	5707 006 X	5707 007 X
$a_{h, SG}/K_{h, SG}^*$	m/s^2	6,0/1,5	6,0/1,5	6,0/1,5	6,0/1,5	6,0/1,5	6,8/1,5
$a_{h, DS}/K_{h, DS}^*$	m/s^2	< 2,5/1,5	< 2,5/1,5	< 2,5/1,5	< 2,5/1,5	< 2,5/1,5	3,0/1,5
L_{pA}/K_{pA}	dB (A)	93,0/3	94,5/3	94,5/3	93,0/3	93,0/3	93,0/3
L_{WA}/K_{WA}	dB (A)	104,0/3	105,5/3	105,5/3	104,0/3	104,0/3	104,0/3

Bendroji svyravimo vertė (trijų krypčių vektorių suma) nustatyta pagal EN 60745:

- $a_{h, SG}$ = vibracijos emisijos vertė (šlifuojant paviršius)
 $a_{h, DS}$ = vibracijos emisijos vertė (šlifuojant šlifavimo lėkštele)
 $K_{h, SG/DS}$ = neapibrėžtis (vibracija)

Tipinis pagal A skalę išmatuotas triukšmo lygis:

- L_{pA} = garso slėgio lygis
 L_{WA} = garso galios lygis
 K_{pA}, K_{WA} = neapibrėžtis

* Nurodytos vibracijos emisijos vertė:

- buvo išmatuotos pagal standartinį bandymo metodą, ir galima naudoti elektriniam prietaisui palyginti su kitu prietaisu.
- Galima naudoti apribojimo pradiniams įvertinimui.

Naudojimas pagal paskirtį

Šį prietaisą reikia naudoti kaip šlifuoeklį, šlifuoeklį su švitrinu popieriumi, darbu su vieliniais šepėčiais ir metalui, betonui, akmeniui ir panašioms medžiagoms pjauti, nenaudojant vandens. Naudokite tik originalius „Würth“ priedus. Jei naudojama kitiems arba ne tiems tikslams, kurie išvardyti ankščiau, tai laikoma, kad naudojama ne pagal paskirtį.

Už nuostolius, patirtus naudojant ne pagal paskirtį, atsako naudotojas.

Prietaiso elementai (I/II pav.)

- 1 Įjungimo ir išjungimo jungiklis
- 2 Sukimosi greičio reguliavimo ratukas **
- 3 Mygtukas **
- 4 Jungiklio fiksatorius **
- 5 Guminė šlifavimo lėkštelė su šlifavimo popieriumi *
- 6 Cilindrinis šepetys
- 7 Papildoma rankena / vibraciją slopinanti papildoma rankena **
- 8 Dviejų skylių veržliaraktis ** *
- 9 Dviejų skylių veržlė ** *
- 10 Sparčioji fiksuojamoji veržlė („Quick“ griovelis) ** *
- 11 Šlifavimo įrankis *
- 12 Pjovimo apsauginio gaubto įdėklas *
- 13 Apsauginis gaubtas
- 14 Atraminė jungė
- 15 Suklys
- 16 Suklio fiksavimo mygtukas
- 17 Fiksavimo svirtis

* Priedai, kurie netiekiami kartu su prietaisu.

** Priklauso nuo modelio.

Įdiegimas į eksploataciją

Dėmesio!

Prieš pradėdami eksploatuoti palykinkite, ar ant modelio lentelės nurodyta tinklo įtampa ir dažnis atitinka elektros tinklo duomenis.

Papildomos rankenos pritvirtinimas

⚠ ATSAARGIAI!



Sunkių susižalojimų pavojus.

- Dirbkite, jei yra pritvirtinta papildoma rankena [7]!

- Papildomą rankeną tvirtai įsukite kairėje arba dešinėje įrankio pusėje.

Apsauginio gaubto pritvirtinimas (II pav.)

⚠ ATSAARGIAI!



Sunkių susižalojimų pavojus.

- Saugumo sumetimais naudokite tik atitinkamam šlifavimo įrankiui skirtą apsauginį gaubtą!

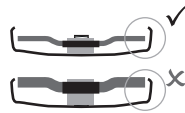

Naudokite darbo įrankius, virš kurių apsauginis gaubtas kyšo ne mažiau kaip 3,4 mm.

Šlifavimui skirtas

apsauginis gaubtas

Skirtas dirbti su rupaus šlifavimo diskais, lapelinėmis šlifavimo lėkštelėmis, deimantiniais pjovimo diskais.

- Paspauskite ir laikykite paspaudę fiksavimo svirtį [17].
- Apsauginį gaubtą [13] užmaukite ant suklio kaklelio, kaip pavaizduota.
- Apsauginio gaubto padėtį pritaikykite mašinos laikymo padėčiai. Apsauginį gaubtą sukite tol, kol jis atsidurs norimoje vietoje.
- ✓ Uždaroji apsauginio gaubto pusė turi būti atsukta į naudotoją.
- Paleiskite fiksavimo svirtį ir sukite apsauginį gaubtą, kol fiksavimo svirtis juntamai užsifiksuos.
- Patikrinkite, ar tvirtai laikosi: svirtis privalo užsifikuoti, ir apsauginis gaubtas neturi sukinėtis.

Pjovimo apsauginio gaubto įdėklas pjovimui

Skirtas dirbti su pjovimo diskais, deimantiniais pjovimo diskais.

- Su sumontuotu pjovimo apsauginio gaubto įdėklu [12] apsauginis gaubtas tampa **pjovimo apsauginiu gaubtu**.

Šlifavimo disko montavimas

⚠ ĮSPĖJIMAS!



Sunkių susižalojimų pavojus.

- Prieš visus permontavimo darbus ištraukite tinklo šakutę iš šakutės lizdo.
- Mašina turi būti išjungta ir visiškai sustojusi.

Suklio fiksavimas

- Įspauskite suklio fiksavimo mygtuką [16] ir ranka sukite sukli, kol juntamai užsifiksuos suklio fiksavimo mygtukas.

Šlifavimo įrankio uždėjimas

- Atraminę jungę [14] užmaukite ant suklio.
- ✓ Ji yra tinkamai uždėta, jei nesisuka ant suklio.
- Šlifavimo įrankį [11] uždėkite ant atraminės jungės [14].
- Šlifavimo diskas turi tolygiai priglusti prie atraminės jungės.
- Pjovimo disko skardinė jungė turi tolygiai priglusti prie atraminės jungės.

⚠️ ATSARGIAI!



Sunkių susižalojimų pavojus.

- Darbui su pjovimo diskais saugumo sumetimais naudokite pjovimo apsauginį gaubtą.

Dviejų skylių veržlė (priklauso nuo modelio)

Dviejų skylių veržlės tvirtinimas

Dėmesio!

Dviejų skylių veržlės [9] dvi pusės yra skirtingos.

Dviejų skylių veržlę [9] užsukite ant suklio, kaip nurodyta toliau:

- A** Ploniems šlifavimo diskams
 - Dviejų skylių veržlės antbriaunį [9] nukreipkite aukštyn, kad ploną šlifavimo diską būtų galima patikimai įtvirtinti.
- B** Storiems šlifavimo diskams
 - Dviejų skylių veržlės antbriaunį [9] nukreipkite žemyn, kad dviejų skylių veržlę būtų galima patikimai įtvirtinti ant suklio.
- Užfiksukite suklij.
- Dviejų skylių veržlę užveržkite dviejų skylių veržliarakčiu [8], sukdami laikrodžio rodyklės judėjimo kryptimi.

Dviejų skylių veržlės atlaisvinimas

- Užfiksukite suklij.
- Dviejų skylių veržlę [9] atsukite dviejų skylių veržliarakčiu [8], sukdami prieš laikrodžio rodyklės judėjimo kryptį.

Sparčioji fiksuojamoji veržlė (priklauso nuo modelio)

Sparčiosios fiksuojamios veržlės tvirtinimas

Dėmesio!

Sparčiąją fiksuojamąją veržlę [10] pritvirtinkite tik prie mašinos su „sparčiojo fiksavimo sistema“.

Dėmesio!

Jei šlifavimo įrankis [11] fiksavimo diapazone yra storesnis nei 6,8 mm, sparčiosios fiksuojamios veržlės negalima naudoti!

- Naudokite dviejų skylių veržlę [9] su dviejų skylių veržliarakčiu [8].

- Užfiksukite suklij.
- Sparčiąją fiksuojamąją veržlę [10] užmaukite ant suklio [15] taip, kad dvi briaunos patektų į du suklio griovelius.
- Sparčiąją fiksuojamąją veržlę užveržkite ranka laikrodžio rodyklės judėjimo kryptimi.
- Stipriai sukdami šlifavimo įrankį laikrodžio rodyklės judėjimo kryptimi, užveržkite sparčiąją fiksuojamąją veržlę.

Sparčiosios fiksuojamios veržlės atsukimas

Dėmesio!

- Tik jei yra uždėta sparčiosios fiksacijos veržlė [10], suklij galima užfiksuoti raudonu suklio fiksavimo mygtuku [16]!
- Po išjungimo mašina juda iš inercijos. Prieš sustojant šlifavimo įrankiui, įspauskite raudoną suklio fiksavimo mygtuką [16].
- ✓ Sparčioji fiksuojamoji veržlė [10] automatiškai atsisuka pusę sukimosi, ir ją galima atsukti nenaudojant papildomos jėgos arba įrankio.

Naudojimas

Sukimosi greičio nustatymas (priklauso nuo modelio)

- Reguliavimo ratuku [2] nustatomas rekomenduojamas sukimosi greitis.
 - (Mažas skaičius = mažas sukimosi greitis; didelis skaičius = didelis sukimosi greitis).
- Pjovimo šlifavimo diskas, grubaus šlifavimo diskas, šlifavimo taurelė, deimantinis pjovimo diskas: didelis sukimosi greitis.
- Šepetys: vidutinis sukimosi greitis.
- Šlifavimo lėkštelė: nuo mažo iki vidutinio sukimosi greičio.



Informacija

Poliravimo darbams mes rekomenduojame naudoti mūsų kampinginį poliruoklį.

Įjungimas ir išjungimas

⚠️ ĮSPĖJIMAS!



Sunkių susižalojimų pavojus.

- Prietaisą visada laikykite abejomis rankomis.
- Pirmą įjunkite, tada darbo įrankį pridėkite prie ruošinio.

ĮSPĖJIMAS!



- Pavojus dėl atsitiktinio paleidimo
- Mašiną visada išjunkite, jei šakutė traukiama iš šakutės lizdo arba pertraukiama elektrosrovė.

PAVOJUS!



- Dulkių sprogo pavojus.
- Venkite, kad mašina siurbtų papildomų dulkių ir drožlių.
 - Įjungdami ir išjungdami mašiną saugokite ją nuo susikaupusių dulkių.

ĮSPĖJIMAS!



- Sunkių susižalojimų pavojus.
- ⊕ Esant ilgalaikiam įjungimui, mašina veikia toliau, jei ji išplėšiama iš rankų.
 - Mašiną visada laikykite abejomis rankomis suėmę už tam skirtų rankenų, stovėkite tvirtai ir dirbkite susikaupę.

Mašinos su jungikliu

Įjungimas

- Jungiklį [1] pastumkite į priekį.
- Jei norite įjungti ilgesniam laikui, spauskite žemyn, kol jis užsifiksuos.

Išjungimas

- Paspauskite ir atleiskite jungiklio [1] galinę dalį.

Mašinos su automatinio išjungimo funkcija

Įjungimas

- Jungiklio fiksatorių [4] pastumkite rodyklės kryptimi ir paspauskite mygtuką [3].

Išjungimas

- Atleiskite mygtuką [3].

Darbo nurodymai

Šlifavimas

- Mašiną vidutiniškai spauskite ir stumdykite paviršiumi iš vienos pusės į kitą, kad ruošinio paviršius neįkaistų.

Rupus šlifavimas

- Gerą rezultatą užtikrina 30–40° posvyrio kampas.

Pjovimas

Dėmesio!

- Pjovimo metu visada dirbkite priešinga eiga!
- ⊕ Priešingu atveju kyla pavojus, kad nekontroliuojama mašina iššoks iš pjūvio.
- Dirbkite vidutiniškai, apdirbamai medžiagai pritaikyta pastūma. Nedeformuokite, nespauskite, nevirukite.

Šlifavimas su švitriniu popieriumi

- Mašiną vidutiniškai spauskite ir stumdykite paviršiumi iš vienos pusės į kitą, kad ruošinio paviršius neįkaistų.

Darbas su vieliniais šepetėiais

- Mašiną spauskite vidutiniškai.

Techninė priežiūra ir valymas

ĮSPĖJIMAS!



- Elektros srovės keliamas pavojus.
- Prietaiso techninės priežiūros ir remonto darbus atlikite tik ištraukę tinklo šakutę.

ATSARGIAI!



- Medžiagų dulkės gali būti pavojingos sveikatai.
- Naudokite nuo dulkių apsaugančią kaukę arba respiratorių.

Variklio valymas

- Mašiną reguliariai, dažnai ir kruopščiai prapūskite suslėgtuoju oru pro užpakalines ventiliacines angas. Tai atliekant reikia tvirtai laikyti mašiną.

ATSARGIAI!



Sužalojimų ir materialinės žalos pavojus dėl netinkamų veiksmų.

- Neatidarykite prietaiso.
- Prietaisą leidžiama atidaryti tik „Würth“ techninės tarnybos technikai.
- Atlikdami visus priežiūros ir techninės priežiūros darbus, laikykitės galiojančių saugos reikalavimų ir potvarkių dėl nelaimingų atsitikimų prevencijos.

Gedimų pašalinimas

Mašina neveikia. Elektronikos signalo indikatorius (priklauso nuo modelio) mirksi:

Suveikė apsaugos nuo pakartotinio paleidimo sistema. Jei tinklo šakutė įkišama, kai mašina įjungta, arba vėl pradeda tiekti elektros energija po nutrūkimo, mašina nepradeda veikti.

- Mašiną išjunkite ir vėl įjunkite.

Priedai ir atsarginės dalys

Jei, nepaisant kruopščiai gamybos ir tikrinimo metodų, prietaisas sugenda, remonto darbus reikia leisti atlikti „Würth masterService“.

Klausdami arba užsakydami atsarginės dalis būtinai nurodykite prekės kodą iš prietaiso modelio lentelės.

Naujausią šio prietaiso atsarginių dalių sąrašą galite rasti internete adresu „<http://www.wuerth.com/partsmanager>“ arba gauti artimiausioje „Würth“ atstovybėje.

Utilizavimas

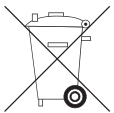

Prietaiso jokiū būdu neišmeskite į paprastas buitines atliekas. Prietaisą utilizuokite perdirbimo įmonėje arba komunalinėje utilizavimo įstaigoje.

Laikykitės šiuo metu galiojančių įstatymų. Jei kyla abejonių, kreipkitės į komunalinę utilizavimo įstaigą. Visas pakuočių medžiagas pristatykite perdirbti laikantis aplinkos apsaugos reikalavimų.

Garantija

Šiam „Würth“ prietaisui mes suteikiame nuo pirkimo datos galiojančią garantiją, priklausančią nuo įstatyminių / šalyje galiojančių nuostatų (pirkimą įrodo sąskaita arba važtaraštis). Atsiradę sutrikimai šalinami, pateikiant atsarginės dalis arba suremontuojant prietaisą. Garantija netaikoma nuostoliams, atsiradusiems dėl netinkamo prietaiso naudojimo. Pretenzijos gali būti pripažintos galiojančiomis tik tuo atveju, jei neišardytas prietaisas yra perduodamas „Würth“ filialams, Jus aptarnaujančiam „Würth“ darbuotojui arba „Würth“ įgaliotai klientų aptarnavimo tarnybai. Galimi techniniai pakeitimai. Mes neprisiimame atsakomybės už spausdinimo klaidas.



EB atitikties deklaracija

Atsakingai deklaruojame, kad šis gaminytis atitinka šiuos standartus arba norminius aktus:

Standartai

- EN 60745

pagal direktyvų nuostatas:

EB direktyva

- 2006/42/EB
- iki 19.04.2016: 2004/108/EB, nuo 20.04.2016: 2014/30/EU
- 2011/65/ES

Techniniai dokumentai iš:

„Adolf Würth GmbH & Co. KG“, PCM skyrius
Reinhold-Würth-Straße 12 - 17,
74653 Künzelsau, VOKIETIJA

M. Strobel

Produkto
vadovas

Inžinerijos mokslų daktaras
S. Beichter
įgaliotasis
kokybės vadovas

Künzelsau, 2015-11-10



Pirms ierīces pirmās lietošanas reizes izlasiet šo lietošanas instrukciju un rīkojieties saskaņā ar to. Uzglabājiet šo lietošanas instrukciju vēlākai lietošanai vai nākamajam īpašniekam.

- ▶ Pirms pirmās lietošanas reizes noteikti izlasiet drošības norādījumus!
- Ja neievēro lietošanas instrukciju un drošības norādījumus, var rasties bojājumi ierīcei un riski operatoram un citām personām.
- ▶ Visām personām, kuras ir saistītas ar ierīces lietošanas sākšanu, vadību, apkopi un uzturēšanu kārtībā, jābūt atbilstoši kvalificētām.
- ▶ **Ierīces labošanas darbus drīkst veikt tikai šim nolūkam pilnvarotas un apmācītas personas.** Turklāt vienmēr izmantojiet uzņēmuma Adolf Würth GmbH & Co. KG oriģinālās rezerves daļas. Tādējādi nodrošina, ka saglabāsiet ierīces drošību.

Šīs instrukcijas zīmes un simboli

Zīmēm un simboliem šajā instrukcijā jāpalīdz jums ātri un droši lietot instrukciju un mašīnu.



Informācija

Informē par visefektīvāko vai praktiskāko ierīces un šīs instrukcijas lietošanu.

▶ Rīcības darbības

Rīcības darbību definētā secība atvieglo jums pareizo un drošo lietošanu.

✓ Rezultāts

Šeit jūs atradīsiet rīcības darbību secības rezultāta aprakstu.

[1] Pozīcijas numurs

Pozīciju numuri tekstā ir atzīmēti kvadrātiņos.

Brīdinājuma norāžu bīstamības pakāpes

Šajā lietošanas instrukcijā izmanto šādas bīstamības pakāpes, lai sniegtu norādes uz potenciālajām bīstamajām situācijām un svarīgajiem drošības tehnikas noteikumiem:

BĪSTAMI!



Ir tieši sagaidāma bīstama situācija, un tā izraisa smagus savainojumus līdz pat nāvei, ja neizpilda attiecīgos pasākumus. Noteikti izpildiet pasākumus.

BRĪDINĀJUMS!



Var notikt bīstama situācija, un tā izraisa smagus savainojumus līdz pat nāvei, ja neizpilda attiecīgos pasākumus. Strādājiet ārkārtīgi uzmanīgi.

UZMANĪBU!



Var notikt bīstama situācija, un tā izraisa vieglus vai nenozīmīgus savainojumus, ja neizpilda attiecīgos pasākumus.

Ievēribai!

Var notikt iespējami kaitīga situācija, un tā izraisa mantiskos zaudējumus, ja no tās neizvairās.

Drošības norādījumu struktūra

BĪSTAMI!



- Riska veids un avots!
- Sekas neievērošanas gadījumā
- Pasākumi riska novēršanai



Vispārēji drošības norādījumi



BRĪDINĀJUMS

Izlasiet visas drošības norādes un instrukcijas. Drošības norāžu un instrukciju neievērošana var radīt strāvas triecienu, ugunsgrēku un/vai smagus bojājumus. Saglabājiet drošības norādes un instrukcijas vēlākai izmantošanai.



Īpaši drošības norādījumi

Kopējie drošības norādījumi slīpēšanai, slīpēšanai ar smilšpapīru, darbam ar metāla suku un griešanai: Izmantošana

- a) **Šī elektroierīce ir jāizmanto kā slīpmašīna, smilšpapīra slīpmašīna, stieplu suka un griešanas slīpmašīna. Ievērojiet visus drošības norādījumus, noteikumus, attēlus un datus, kurus saņemat kopā ar ierīci.** Ja jūs neievēroat šos noteikumus, var rasties elektriskais trieciens, uguns un/vai smagi savainojumi.
- b) **Šī elektroierīce nav piemērota pulēšanai.** Izmantošanas veidi, kuriem elektroierīce nav paredzēta, var radīt bīstamību un savainojumus.
- c) **Neizmantojiet piederumus, kurus ražotājs nebija īpaši paredzējis un ieteicis šai elektroierīcei.** Tikai tāpēc, ka jūs varat piespīrināt piederumus pie šīs elektroierīces, tas negarantē drošu izmantošanu.
- d) **Ievietojamā instrumenta apgriezīgu skaitam jābūt vismaz tik lielam, cik liels ir uz elektroierīces norādītais maksimālais apgriezīgu skaits.** Piederumi, kas ir atšķirīgi par pieļaujamo, var saplīst un aizlidot pa gaisu.
- e) **Ievietojamā instrumenta ārējais diametram un biežumam jāatbilst šīs elektroierīces izmēru norādēm.** Nepareizi izmērītos ievietojamos instrumentus nav iespējams pietiekami noņemt vai kontrolēt.
- f) **Ievietojamajiem instrumentiem ar vītnes ieliktni precīzi jāder uz šīs elektroierīces slīpēšanas darbvārpstas. Ar atlokiem nostiprinātajiem ievietojamajiem instrumentiem, stiprinājuma urbūmam jāder precīzi atloka formai.** Ievietojamie instrumenti, kas neprecīzi der uz elektroierīces stiprināšanas mehānisma, nevienmērīgi rotē, ļoti stipri vibrē un var radīt kontroles zaudēšanu.
- g) **Neizmantojiet bojātus ievietojamos instrumentus.** Pirms katras izmantošanas reizes pārbaudiet ievietojamos instrumentus, piem., vai slīpēšanas diskiem nav atšķelumu un plaisu, slīpripām nav plaisu, nodiluma vai spēcīga nolietojuma, stieplu sukām nav nenostiprinātu vai nolūzušu stieplu. Ja elektroierīce vai ievietojamais instruments nokrīt, pārbaudiet, vai tas ir bojāts, vai izmantojiet nebojātu ievietojamo instrumentu. Ja esat pārbaudījis un izmantojis ievietojamo instrumentu, uzturieties pats un tuvumā esošās personas ārpus rotējošā ievietojamā instrumenta plaknes, un ļaujiet ierīcei vienu minūti darboties ar maksimālu apgriezīgu skaitu. Bojātie ievietojamie instrumenti lielākoties salūzt šajā pārbaudes laikā.
- h) **Lietojiet individuālos aizsardzības līdzekļus. Atkarībā no lietojuma izmantojiet pilnas sejas aizsargu, acu aizsargu vai aizsargbrilles. Ja nepieciešams, lietojiet pretputekļu respiratoru, ausu aizsargus, aizsargcimds vai īpašu priekšautu, kas pasargā jūs no mazām slīpēšanas un materiāla daļiņām.** Acis jāpasargā no apkārt lidojošiem svešķermeņiem, kas rodas dažādu lietošanas veidu gadījumā. Pretputekļu respiratoram vai respiratora maskai jāfiltrē putekļi, kas rodas lietošanas laikā. Ja esat ilgstoši pakļauts skaļam troksnim, jums var notikt dzirdes zaudēšana.
- i) **Uzmaniet, lai citas personas atrastos drošā attālumā no jūsu darba zonas. Katrai personai, kas ieiet jūsu darba zonā, jālieto individuālie aizsardzības līdzekļi.** Sagataves atlūzas vai salūzuši ievietojamie instrumenti var aizlidot un izraisīt savainojumus arī ārpus tiešās darba zonas.
- j) **Turiet ierīci tikai aiz izolētajām satveršanas virsmām, kad izpildāt darbus, kuru laikā ievietojamais instruments var trāpīt apslēptai elektroinstalācijai vai paša tīkla kabelim.** Kontakts ar spriegumu vadošu līniju var pievadīt spriegumu arī metāliskām ierīces daļām un radīt elektrisko triecienu.
- k) **Sargājiet tīkla kabeli no rotējošiem ievietojamajiem instrumentiem.** Ja zaudējat ierīces kontroli, tīkla kabeli var nogriezt vai satvert, un jūsu plauksta vai roka var iekļūt rotējošā ievietojamajā instrumentā.



Īpaši drošības norādījumi

- l) Nekad nenolieciet elektroierīci, pirms tā nav pilnīgi apstājusies.** Rotējošais ievietojamais instruments var saskarties ar kontaktvirsma, kā rezultātā jūs varat zaudēt elektroierīces kontroli.
- m) Neļaujiet elektroierīcei darboties, kamēr jūs to pārnēsājat.** Rotējošais ievietojamais instruments neļaušas kontakta gadījumā var satvert jūsu apģērbu, un ievietojamais instruments var iegriezties jūsu ķermenī.
- n) Regulāri tīriet šīs elektroierīces ventilācijas spraugas.** Motora ventilators ievēl putekļus korpusā, un metāla putekļu spēcīgs sablīvējums var izraisīt elektriskos riskus.
- o) Neizmantojiet elektroierīci aizdedzināmu materiālu tuvumā.** Dzirksteles var aizdedzināt šos materiālus.
- p) Neizmantojiet ievietojamus instrumentus, kam nepieciešami šķidri dzesēšanas līdzekļi.** Ūdens vai citu šķidru dzesēšanas līdzekļu izmantošana var radīt elektrisko triecienu.
- a) Stingri turiet elektroierīci un novietojiet ķermeni un rokas tādā pozīcijā, kurā jūs varat apturēt atsitienu spēkus. Vienmēr izmantojiet papildu rokturi, ja ir pieejams, lai nodrošinātu atsitienu spēku vai reakcijas momentu palaišanas laikā maksimāli iespējamo kontroli.** Operators, veicot piemērotus piesardzības pasākumus, ir spējīgs apvaldīt atsitienu reakcijas spēkus.
- b) Nekad nenovietojiet plaukstu rotējošu ievietojamu instrumentu tuvumā.** Atsitienu gadījumā ievietojamais instruments var pārvietoties pāri plaukstai.
- c) Izvairieties ar ķermeni no zonas, uz kuru atsitienu gadījumā virzās elektroierīce.** Atsitiens spiež elektroierīci pārvietoties virzienā, kas ir pretējs slīpēšanas diska kustībai nosprostošanas vietā.
- d) Īpaši uzmanīgi strādājiet stūros, asu malu utt. zonā. Novērsiet, lai ievietojamie instrumenti neatlēktu atpakaļ un neiestrēgtu sagatavē.** Rotējošais ievietojamais instruments stūros, pie asām malām, vai kad tas atlec atpakaļ, tiecas iestrēgt. Tas izraisa kontroles zaudēšanu vai atsitienu.
- e) Neizmantojiet ķēdes vai zobotu zāģa plātni.** Šādi ievietojamie instrumenti bieži vien izraisa atsitienu vai elektroierīces kontroles zaudēšanu.

Atsitiens un atbilstoši drošības norādījumi

Atsitiens ir pēkšņa reakcija aizķerušās vai nosprostota rotējoša ievietojamā instrumenta, piem., slīpēšanas diska, slīpripas, stieplu sukas utt. dēļ. Aizķeršanās vai nosprostošanās rada rotējošā ievietojamā instrumenta krasu apstāšanos. Tādējādi notiek nekontrolētas elektroierīces pātrinājums pretēji ievietojamā instrumenta rotācijas virzienam nosprostošanas vietā. Ja, piem., slīpēšanas diska sagatavē aizķeras vai nosprostojas, slīpēšanas diska mala, ko ievieto sagatavē, var ieķerties un tādējādi izlauzt slīpēšanas disku vai izraisīt atsitienu. Tādā gadījumā slīpēšanas diska virzās operatora virzienā vai prom no viņa, atkarībā no diska rotācijas virziena nosprostošanas vietā. Turklāt slīpēšanas diski var arī salūzt. Atsitiens ir elektroierīces nepareizas vai kļūdainas lietošanas sekas. To var novērst, veicot piemērotus pasākumus, kā aprakstīts turpmāk.

Īpašie drošības norādījumi slīpēšanai un griešanai:

- a) Izmantojiet vienīgi šai elektroierīcei atļautos slīpēšanas diskus un šiem slīpēšanas diskām paredzēto aizsargapvalku.** Slīpēšanas diskus, kas nav paredzēti elektroierīcei, nav iespējams pietiekami nosegt, un tie ir nedroši.
- b) Izliektiem slīpēšanas diskām jābūt piestiprinātiem tā, lai slīpēšanas virsma atstātos zem aizsargapvalka malas.** Nepareizi piestiprinātu slīpēšanas disku, kas sniežas pāri aizsargapvalka malai, nav iespējams piemēroti nosegt.



Īpaši drošības norādījumi

- c) Aizsargapvalks droši jāpiestiprina pie elektroierīces, un jābūt noregulētam maksimālai drošībai tā, lai slīpēšanas diska iespējami mazākā daļa būtu atklāti vērsta pret operatoru.** Aizsargapvalks palīdz pasargāt operatoru no atlūzām, nejauša kontakta ar slīpēšanas disku, kā arī no dzirkstelēm, kas varētu aizdedzināt apģērbu.
- d) Slīpēšanas diskus drīkst izmantot tikai ieteicamajām izmantošanas iespējām.** Piem.: nekad neslīpējiet ar griešanas diska sānu virsmu. Griešanas diski ir paredzēti materiāla noņemšanai ar diska malu. Sānu spēka iedarbība uz šiem slīpēšanas diskiem var tos sagraut.
- e) Vienmēr izmantojiet nebojātus, pareiza izmēra un formas iespīlēšanas atlokus jūsu izvēlētajam slīpēšanas diskam.** Piemēroti atloki pasargā slīpēšanas disku un tādējādi samazina slīpēšanas diska lūzuma risku. Griešanas disku atloki var atšķirties no citu slīpēšanas disku atlokiem.
- f) Neizmantojiet lielāku elektroierīču nolietotos slīpēšanas diskus.** Lielāku elektroierīču slīpēšanas diski nav izstrādāti mazāku elektroierīču lielākam apgriezīenu skaitam, un var salūzt.
- d) Atkārtoti neieslēdziet elektroierīci, kamēr tā atrodas sagatavē.** Ļaujiet griešanas diskam vispirms sasniegt pilnu apgriezīenu skaitu, pirms jūs uzmanīgi turpināt griezumumu. Pretējā gadījumā disks var aizķerties, izlēkt no sagataves vai izraisīt atsitieni.
- e) Atbalstiet plāksnes vai lielas sagataves, lai samazinātu atsitiena risku, ko rada iespīests griešanas disks.** Lielas sagataves var izliekties sava svara iespaidā. Sagatave jāatbalsta diska abās pusēs, proti, gan garen-griezuma tuvumā, gan arī pie malas.
- f) Esiet īpaši piesardzīgs, veicot «padziļinājuma griezumus» esošajās sienās vai citās nepārskatāmajās zonās.** Ievadāmais griešanas disks, griežot gāzes vai ūdensvadus, elektriskajos vadus vai citos objektos, var izraisīt atsitieni.

Īpaši drošības norādījumi slīpēšanai ar smilšpapīru:

- a) Nelietojiet pārmērīgi liela izmēra slīpēšanas plātnes, bet gan izpildiet ražotāja norādes par slīpēšanas plātnes izmēru.** Slīpēšanas plātnes, kas izvirzās pāri slīpripai, var izraisīt savainojumus, kā arī slīpēšanas plātņu nosprostošanos, saplīšanu vai atsitieni.

Citi īpašie drošības norādījumi griešanai:

- a) Nepieļaujiet griešanas diska nosprostošanos vai pārāk lielu piespiešanas spēku.** Neizpildiet pārmērīgi dziļus griezumus. Griešanas diska pārslodze palielina tās noslogojumu un dispozciju uz sagrozīšanos vai nosprostošanos, un līdz ar to atsitiena vai slīpēšanas diska lūzuma iespēju.
- b) Izvairieties no zonas pirms un aiz rotējošā griešanas diska.** Ja jūs pārvietojat griešanas disku sagatavē prom no sevis, atsitiena gadījumā elektroierīce ar rotējošo disku var virzīties tieši uz jūsu pusi.
- c) Ja griešanas disks iestrēgst, vai jūs pārtraucat darbu, izslēdziet ierīci un turiet to mierīgi, līdz disks ir pilnīgi apstājies.** Nekad nemēģiniet izvilk darbojošos griešanas disku no griezumā, citādi var notikt atsitieni. Nosakiet un novērsiet iestrēgšanas cēloni.
- a) Ievērojiet, ka stieplu suka arī parastas lietošanas laikā zaudē stieples gabalus.** Nepārslodziet stieples ar pārāk lielu piespiešanas spēku. Aizlidojoši stieples gabali var ļoti viegli izspīesties cauri plānām drēbēm un/vai ādai.
- b) Ja ir ieteicams aizsargapvalks, novērsiet aizsargapvalka un stieplu sukās saskares iespēju.** Šķīvveida un bļodveida sukās piespiešanas spēka un centrālās spēku ietekmē var palielināt savu diametru.



Papildu drošības norādījumi

BRĪDINĀJUMS!



Nopietnu savainojumu risks.

➤ Vienmēr lietojiet aizsargbrilles

- ▶ Izmantojiet elastīgas starplikas, ja tās ir pieejamas kopā ar abrazīvajiem līdzekļiem, un ja tās ir prasītas.
- ▶ Ievērojiet instrumentu vai piederumu ražotāja norādījumus! Sargājiet diskus no ziežvielās un triecieniem!
- ▶ Slīpēšanas diski rūpīgi jāuzglabā un jālieto saskaņā ar ražotāja noteikumiem.
- ▶ Nekad neizmantojiet griešanas diskus pirmapstrādes slīpēšanai!
- ▶ Griešanas diskus nedrīkst pakļaut sānu spiedienam.
- ▶ Sagatavei cieši jāpiekļaujas un jābūt nostiprinātai pret izkustēšanos, piem., ar iespīlēšanas ierīču palīdzību.
- ▶ Lielas sagataves pieņemami jāatbalsta.
- ▶ Ja ievietojamos instrumentus izmanto ar vītnei ieliktni, tad darbvārpstas gals nedrīkst pieskarties pie slīpēšanas instrumenta caurumotās pamatnes. Ievērojiet, lai vītne ievietošanas instrumentā būtu pietiekami gara, lai satvertu darbvārpstas garumu.
- ▶ Ievietojamā instrumenta vītnei jāsadē ar darbvārpstas vītnei. Darbvārpstas garumu un darbvārpstas vītnei sk. tehniskajos rādītājos.
- ▶ Apstrādājot īpaši metālus, vadītspējīgie putekļi var nosēties mašīnas iekšpusē. Tādējādi var notikt elektroenerģijas pārvadīšana uz mašīnas korpusu. Tas var pamatot elektriskā trieciena pagaidu risku. Tādēļ ir nepieciešams strādājošai mašīnai regulāri, bieži un pamatīgi izpūst ar sašpiesto gaisu aizmugurējās ventilācijas spraugas. Turklāt mašīna ir stingri jātur.
- ▶ Ir ieteicams izmantot stacionāru nosūkšanas iekārtu un iepriekš ieslēgt noplūdstrāvas aizsargslēdzi (FI). Ja leņķa slīpmašīnu izslēdz ar noplūdstrāvas aizsargslēdzi, mašīna jāpārbauda un jānoņir.
- ▶ Materiālu, piem., svīnu saturoša klājuma, dažu koksnēs veidu, minerālu un metālu putekļi var būt kaitīgi veselībai.
- Putekļu aizskaršana vai ieelpošana var izraisīt lietotāja vai tuvumā esošu personu alerģiskas reakcijas un/vai elpošanas ceļu slimības.
- ▶ Noteikti putekļi, piem., ozola vai dižskābarža putekļi ir uzskatāmi par kancerogēniem, īpaši kopā ar kokapstrādes piedevām (hromāts, koksnēs aizsarglīdzeklis).
- Putekļu aizskaršana vai ieelpošana var izraisīt lietotāja vai tuvumā esošu personu alerģiskas reakcijas un/vai elpošanas ceļu slimības.
- ▶ Azbestu saturošu materiālu drīkst apstrādāt tikai speciālisti.
- ▶ Pēc iespējas lietojiet putekļu nosūkšanas iekārtu.
- ▶ Gādājiet par darba vietas pieplūdes ventilāciju.
- ▶ Ir ieteicams lietot respiratora masku ar filtra klasi P2.
- ▶ Ievērojiet savā valstī spēkā esošos noteikumus par apstrādājamajiem materiāliem.
- ▶ Materiālus, kas apstrādes rezultātā ģenerē veselībai kaitīgus putekļus vai tvaikus (piem., azbestu), apstrādāt nedrīkst.
- ▶ Gādājiet par to, lai strādājot putekļainos apstākļos ventilācijas atveres būtu brīvas.
- ▶ Ja vajadzētu iztīrīt putekļus, tad vispirms atvienojiet elektroierīci no elektroapgādes tīkla (izmantojiet nemetāliskus objektus) un nepieļaujiet iekšējo daļu bojāšanu.
- ▶ Nedrīkst izmantot bojātus, neapļaus vai vibrējošus instrumentus.
- ▶ Nepieļaujiet bojājumus gāzes vai ūdens caurulēm, elektroinīnijām un nesojām sienām (statika).
- ▶ Izmantojot mašīnu ārpus telpām: Iepriekš ieslēdziet noplūdstrāvas aizsargslēdzi ar maks. atvienošanas strāvu (30 mA)!
- ▶ Atvienojiet kontaktdakšu no kontaktlīdzes, pirms veicat iekārtu iestatīšanu, pārveidošanu vai apkopi.
- ▶ Jānomaina bojāts vai saplaisājis papildu rokturis. Nelietojiet mašīnu ar bojātu papildu rokturi.
- ▶ Jānomaina bojāts vai saplaisājis aizsargapvalks. Nelietojiet mašīnu ar bojātu papildu aizsargapvalku.
- ▶ Šī elektroierīce nav paredzēta pulēšanai. Garantijas prasība tiek atcelta nelietprātīgas lietošanas gadījumā! Motors var pārkarst, un elektroierīci var sabojāt. Pulēšanas darbiem mēs iesakām mūsu leņķa pulēšanas mašīnu.

Tehniskie dati

Prece		5707 003	5707 004	5707 040	5707 005	5707	5707
		X	3	X	X	006 X	007 X
Nominālā ieejas jauda	W	1000	1200	1200	1400	1700	1700
Izvades jauda	W	590	710	710	800	1040	1040
Tukšgaitas apgriezienu skaits	min ⁻¹	10500	11 000	11 000	11 000	11 000	9600
Apgriezienu skaita iestāšanās diapazons	min ⁻¹	-	-	-	2800 - 11000	-	-
Slīpēšanas diska Ø, maks.	mm	125	125	125	125	125	150
Darbvārpstas vītne	mm	M14	M14	M14	M14	M14	M14
Slīpēšanas darbvārpstas garums	mm	20	20	20	20	20	20
Atkārtotas palaišanas aizsargs		✓	-	✓	✓	✓	✓
Nemainīgas darbības elektronika		✓	-	-	✓	✓	✓
Pārslodzes aizsardzība		✓	-	-	✓	✓	✓
Laidena palaišana		✓	-	✓	✓	✓	✓
Ātri pārstatāms aizsargapvalks		✓	✓	✓	✓	✓	✓
Pretvibrācijas rokturis		-	✓	✓	✓	✓	✓
Atsietna izslēgšana		✓	✓	✓	✓	✓	✓
Apgriezienu skaita iepriekšēja izvēle		-	-	-	✓	-	-
Drošības funkcija		-	✓	-	-	-	-
Ievietojamā instrumenta maks. pieļaujamais biezums savilkšanas zonā, ja izmanto divu caurumu uzgriezni	mm	10	10	10	10	10	10
Ievietojamā instrumenta maks. pieļaujamais biezums savilkšanas zonā, ja izmanto savilcējuzgriezni	mm	6,8	6,8	6,8	6,8	6,8	6,8
Pirmsapstrādes disks/ griešanas disks: ievietojamā instrumenta maks. pieļaujamais biezums	mm	6,8	6,8	6,8	6,8	6,8	6,8
Svars bez tīkla kabeļa	kg	2,1	2,4	2,4	2,5	2,5	2,6
Aizsardzības klase		□/II	□/II	□/II	□/II	□/II	□/II

Zīme datu plāksnītē:

n = maksimāls tukšgaitas apgriezienu skaits
 ~ = maiņstrāva

Trokšņu/vibrāciju informācija

BRĪDINĀJUMS!



Darba laikā skaņas līmenis var pārsniegt 80 dB (A).

➤ Nopietnu savainojumu un akustisko traumu risks.

➤ Lietojiet ausu aizsargus.

Emisijas vērtības

Šīs vērtības nodrošina elektroierīces emisiju noteikšanu un dažādu elektroierīču salīdzināšanu. Atkarībā no lietošanas apstākļiem, elektroierīces vai ievietojamo instrumentu stāvokļa faktiskā slodze var būt lielāka vai mazāka. Noteikšanai ņemiet vērā darba pārtraukumus un fāzes ar mazāko slodzi. Pamatojoties uz atbilstoši pielāgotajām aptuvenajām vērtībām, nosakiet lietotājiem aizsardzības pasākumus, piem., organizatoriskus pasākumus.

Prece		5707 003 X	5707 004 3	5707 040 X	5707 005 X	5707 006 X	5707 007 X
$a_{h, SG}/K_{h, SG}^*$	m/s^2	6,0/1,5	6,0/1,5	6,0/1,5	6,0/1,5	6,0/1,5	6,8/1,5
$a_{h, DS}/K_{h, DS}^*$	m/s^2	<2,5/1,5	<2,5/1,5	<2,5/1,5	<2,5/1,5	<2,5/1,5	3,0/1,5
L_{pA}/K_{pA}	dB (A)	93,0/3	94,5/3	94,5/3	93,0/3	93,0/3	93,0/3
L_{WA}/K_{WA}	dB (A)	104,0/3	105,5/3	105,5/3	104,0/3	104,0/3	104,0/3

Vibrāciju kopējā vērtība (trīs virzienu vektoru summa) noteikta atbilstoši EN 60745:

- $a_{V, SG}$ = vibrāciju emisijas vērtība (virsmu slīpēšana)
- $a_{V, DS}$ = vibrāciju emisijas vērtība (slīpēšana ar slīpripi)
- $K_{h, SG/DS}$ = neprecizitāte (vibrācija)

Raksturīgi ar A novērtētais skaņas līmenis:

- L_{pA} = skaņas spiediena līmenis
- L_{WA} = skaņas jaudas līmenis
- K_{pA}, K_{WA} = neprecizitāte

* Norādītās vibrāciju emisijas vērtības:

- Ja mērīšana tika veikta pēc standartizētas pārbaudes metodes, un to var izmantot elektroierīces salīdzināšanai ar kādu citu.
- Var izmantot atteices ievada novērtējumam.

Noteikumiem atbilstoša lietošana

Ierīce jāizmanto tikai kā slīpmašīna, smilšpapīra slīpmašīna, darbam ar stieplu sukām un metāla, betona, akmens un tamlīdzīgu materiālu griešanai bez ūdens izmantošanas. Izmantojiet tikai oriģinālos Würth piederumus. Jebkura citāda lietošana vai lietošana, kas neatbilst šim mērķim, ir uzskatāma par noteikumiem neatbilstošu.

Par bojājumiem, kas radušies noteikumiem neatbilstošas lietošanas rezultātā ir atbildīgs lietotājs.

Ierīces elementi (I./II. att.)

- 1 Pārslēdzams ieslēgšanas/izslēgšanas bīdītājs
- 2 Regulēšanas ritenis apgriezīenu skaita iestatīšanai**
- 3 Slēdža piespiedējs**
- 4 Ieslēgšanas bloķēšanas mehānisms**
- 5 Gumijas slīpriņa ar slīpēšanas plātni*
- 6 Bļodveida suka*
- 7 Papildu rokturis/papildu rokturis vibrācijas mazināšanai**
- 8 Divu caurumu atslēga**
- 9 Divu caurumu uzgrieznis**
- 10 Ātrdarbības savilcējuzgrieznis (Q-Nut)**
- 11 Slīpēšanas disks*
- 12 Griešanas aizsargapvalka atsperes aizspiednis*
- 13 Aizsargapvalks
- 14 Atbalstatloks
- 15 Darbvārpsta
- 16 Darbvārpstas fiksējošā poga
- 17 Fiksējošā svira

* piederumi, kas nav iekļauti piegādes komplektācijā.

** atkarībā no aprīkojuma

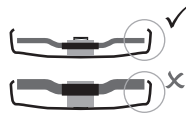

Izmantojiet tikai ievietojamus instrumentus, kas pārsniedz parī aizsargapvalkam par vismaz 3,4 mm.

Slīpēšanas aizsargapvalks

Paredzēts darbam ar pirmapstrādes diskem, plāksnīšu slīpripām, dimanta griešanas diskem.

- ▶ Nospiediet un noturiet fiksējošo sviru [17].
- ▶ Uzmauciet aizsargapvalku [13] uz darbvārpstas kakla, kā attēlots.
- ▶ Pielāgojiet aizsargapvalku pozīciju mašīnas turēšanas roku stāvoklim. Šim nolūkam grieziet aizsargapvalku, līdz tas atrodas vajadzīgajā vietā.
- ✓ Aizsargapvalka slēgtajai pusei jābūt vērstai pret operatoru.
- ▶ Atlaidiet fiksējošo sviru un grieziet aizsargapvalku, līdz fiksējošā svira jūtami nofiksējas.
- ▶ Pārbaudiet nostiprinājumu: Svira jābūt nofiksētai, un aizsargapvalks nedrīkst ļaut griezties.

Griešanas aizsargapvalka atsperes aizspiednis griešanai

Paredzēts darbam ar griešanas diskem, dimanta griešanas diskem.

- ▶ Ar piestiprinātu atdalīšanas aizsargapvalka atsperes aizspiedi [12] aizsargapvalks kļūst par griešanas aizsargapvalku.

Lietošanas sākšana

Ievēribai!

Pirms lietošanas sākšanas salīdziniet, vai datu plāksnītē minētais tikla spriegums un tikla frekvence atbilst jūsu elektriskā tikla rādītājiem.

Papildu roktura piestiprināšana

⚠ UZMANĪBU!



Nopietnu savainojumu risks.
▶ Strādājiet tikai ar piestiprināto papildu rokturi [7]!

- ▶ Stingri ieskrūvējiet papildu rokturi mašīnas kreisajā vai labajā pusē.

Aizsargapvalka piestiprināšana (II. att.)

⚠ UZMANĪBU!



Nopietnu savainojumu risks.
▶ Drošības apsvērumu dēļ izmantojiet vienīgi attiecīgajam slīpēšanas diskam paredzēto aizsargapvalku!

Slīpēšanas diska piestiprināšana

⚠ BRĪDINĀJUMS!



Nopietnu savainojumu risks.
▶ Pirms jebkādiem pārveidošanas darbiem atvienojiet tikla kontaktdakšu no kontaktlīdzdas.
▶ Mašīnai jābūt izslēgtai un apstādinātai.

Darbvārpstas fiksēšana

- ▶ Iespiediet darbvārpstas fiksējošo pogu [16] un grieziet darbvārpstu ar roku, līdz darbvārpstas fiksējošā poga jūtami nofiksējas.

Slīpēšanas diska uzlikšana

- ▶ Uzmauciet atbalstatloku [14] uz darbvārpstas.
- ✓ Tas ir pareizi piestiprināts, ja darbvārpstu nav iespējams pagriezt.
- ▶ Uzlieciet slīpēšanas disku [11] uz atbalstatloka [14].
- Slīpēšanas diskam vienmērīgi jāpiekļaujas pie atbalstatloka.
- Griešanas disku loksnes atlokam jāpiekļaujas pie atbalstatloka.

UZMANĪBU!



Nopietnu savainojumu risks
 ➤ Drošības apsvērumu dēļ darbam ar griešanas diskkiem izmantojiet griešanas aizsargapvalku.

Divu caurumu uzgrieznis (atkarībā no aprīkojuma)

Divu caurumu uzgriežņa nostiprināšana

levērbai!

Divu caurumu uzgriežņa [9] divas puses ir atšķirīgas.

Uzskrūvējiet divu caurumu uzgriezni [9] uz darbvārpstas šādi:

- A** Plānu slīpēšanas disku gadījumā
 - Divu caurumu uzgriežņa [9] apcīlis ir vērsts uz augšu, lai plāno slīpēšanas disku varētu droši nospriegot.
- B** Biezu slīpēšanas disku gadījumā
 - Divu caurumu uzgriežņa [9] apcīlis ir vērsts uz leju, lai divu caurumu uzgriezni varētu droši piestiprināt pie darbvārpstas.
- Nofiksējiet darbvārpstu.
- Pievelciet divu caurumu uzgriezni ar divu caurumu atslēgu [8] pulksteņrādītāja virzienā.

Divu caurumu uzgriežņa atbrīvošana

- Nofiksējiet darbvārpstu.
- Atskrūvējiet divu caurumu uzgriezni [9] ar divu caurumu atslēgu [8] pretēji pulksteņrādītāja virzienam.

Ātrdarbības savilcējuzgrieznis (atkarībā no aprīkojuma)

Ātrdarbības savilcējuzgriežņa nostiprināšana

levērbai!

Piestipriniet ātrdarbības savilcējuzgriezni [10] tikai pie mašīnām ar „ātrdarbības savilkšanas sistēmu”.

levērbai!

Ja slīpēšanas disks [11] savilkšanas zonā ir biezāks par 6,8 mm, nedrīkst izmantot ātrdarbības savilcējuzgriezni!

- Izmantojiet divu caurumu uzgriezni [9] ar divu caurumu atslēgu [8].

- Nofiksējiet darbvārpstu.
- Uzmauciet ātrdarbības savilcējuzgriezni [10] uz darbvārpstas [15] tā, lai divi izciļņi iekertos darbvārpstas divās gropēs.
- Pievelciet ar roku ātrdarbības savilcējuzgriezni pulksteņrādītāja virzienā.
- Pievelciet ātrdarbības savilcējuzgriezni, spēcīgi griežot slīpēšanas disku pulksteņrādītāja virzienā.

Ātrdarbības savilcējuzgriežņa atbrīvošana

levērbai!

- Tikai tad, ja ir piestiprināts ātrdarbības savilcējuzgrieznis [10], darbvārpstu drīkst apturēt ar sarkano darbvārpstas fiksējošo pogu [16]!

- Pēc izslēgšanas mašīna darbojas ar inerces kustību. Īsu brīdi pirms slīpēšanas diska apstāšanās, iespiediet sarkano darbvārpstas fiksējošo pogu [16].
- ✓ Ātrdarbības savilcējuzgrieznis [10] automātiski atbrīvojas par apm. pus apgriezīenu, un to var demontēt bez papildu piepūles vai instrumenta.

Lietošana

Apgrīezienu skaita iestatīšana (atkarībā no aprīkojuma)

- Ar regulēšanas riteni [2] iestatiet ieteicamo apgrīezienu skaitu.
 - (Mazs skaitlis = zems apgrīezienu skaits; liels skaitlis = augsts apgrīezienu skaits)
- Griešanas disks, pirmapstrādes disks, bļodveida slīpripa, dimanta griešanas disks: augsts apgrīezienu skaits
- Suka: vidējs apgrīezienu skaits
- Slīpripa: zems līdz vidējs apgrīezienu skaits



Informācija

Pulēšanas darbiem mēs iesakām mūsu leņķa pulēšanas mašīnu.

Ieslēgšana/izslēgšana

BRĪDINĀJUMS!



Nopietnu savainojumu risks.

- Vienmēr virziet mašīnu ar abām rokām.
- Vispirms ieslēdziet, pēc tam ievietojamo instrumentu pievirziet pie sagataves.

BRĪDINĀJUMS!



Risks, ko rada nejauša palaišana

- Vienmēr izslēdziet mašīnu, kas kontaktdakšu atvieno no kontaktlīdzdas, vai ir noticis strāvas padeves pārtraukums.

BĪSTAMI!



Risks, ko rada putekļu sprādziens.

- Nepieļaujiet, lai mašīna iesūktu papildu putekļus un skaidas.
- Ieslēdzot un izslēdzot mašīnu, netuvojieties nosēdušiem putekļiem.

BRĪDINĀJUMS!



Nopietnu savainojumu risks.

- Nepārtrauktas ieslēgšanas gadījumā mašīna turpina darboties, ja tā tiek izrauta no rokām.
- Vienmēr turiet mašīnu ar abām rokām aiz paredzētajiem rokturiem, ieņemiet drošu pozīciju un koncentrēti strādājiet.

Mašīnas ar pārslēdzamu bīdītāju

Ieslēgšana

- Virziet pārslēdzamo bīdītāju [1] uz priekšu.
 - Tādā gadījumā nepārtrauktai ieslēgšanai sagāziet to uz leju, līdz tas nofiksējas.

Izslēgšana

- Spiediet uz pārslēdzamā bīdītāja [1] aizmugurējo galu un atlaidiet.

Mašīnas ar drošības funkciju

Ieslēgšana

- Virziet ieslēgšanas bloķēšanas mehānismu [4] bultiņas virzienā un nospiediet slēdža piespiedēju [3].

Izslēgšana

- Atlaidiet slēdža piespiedēju [3].

Darba norādes

Slipēšana

- Mēreni piespiediet mašīnu un pārvietojiet šurpu turpu pa virsmu, lai sagataves virsma nekļūtu pārāk karsta.

Pirmsapstrādes slipēšana

- Lai iegūtu labu darba rezultātu, strādājiet ar 30° - 40° nolieces leņķi.

Griešana

Ievēribai!

- Griešanas gadījumā vienmēr strādājiet pretējā virzienā.
- Citādi pastāv risks, ka mašīna nekontrolēti izlēks no griezuma.
- Strādājiet ar mērenu, apstrādājamajam materiālam piemērotu padevi. Nesagroziēt, nespiediet, nesvārstiet.

Smilšpapīra slipēšana

- Mēreni piespiediet mašīnu un pārvietojiet šurpu turpu pa virsmu, lai sagataves virsma nekļūtu pārāk karsta.

Darbs ar stieplu sukām

- Mēreni piespiediet mašīnu.

Apkope un tīrīšana

BRĪDINĀJUMS!



Risks, ko rada elektriskā strāva.

- Apkopes un tīrīšanas darbus drīkst veikt tikai ar atvienotu tīkla kontaktdakšu.

UZMANĪBU!



Materiālu putekļi var būt kaitīgi veselībai.

- Lietojiet pretputekļu respiratoru vai respiratora masku.

Motora tīrīšana

- Regulāri, bieži un pamatīgi izpūstiet ar saspiesto gaisu mašīnas aizmugurējās ventilācijas spraugas. Turklāt mašīna ir stingri jātur.

⚠ UZMANĪBU!



Savainojumu vai mantisko zaudējumu risks nelietpratīgu darbību dēļ.

- Neatveriet ierīci.
- Ierīci drīkst atvērt tikai Würth servisa tehniķis.
- Veicot jebkādus kopšanas un apkopes darbus, ievērojiet spēkā esošos drošības tehnikas un nelaimes gadījumu novēršanas noteikumus.

Traucējumu novēršana

Iekārta nedarbojas. Elektronikas signāla indikators (atkarībā no aprīkojuma) mirgo:

Ir nostrādājusi atkārtotas ieslēgšanas aizsardzība. Ja kontaktdakša, kad ir ieslēgta iekārta, tiek iesprausta, vai arī pēc pārtraukuma atjaunojas strāvas padeve, iekārta nesāk darboties.

- ▶ Iekārta izslēgt un atkal ieslēgt.

Piederumi un rezerves daļas

Ja, neskatoties uz rūpīgu ražošanas un pārbaudes metodi, ierīcei notiek atteice, tad labošanas darbu izpilde jāuztic Würth masterService.

Nosūtot vaicājumus un rezerves daļu pasūtījumus, noteikti norādiet preces numuru atbilstoši ierīces datu plāksnītei.

Šīs ierīces aktuālo rezerves daļu sarakstu var atvērt Interneta vietnē „<http://www.wuerth.com/partsmanager>” vai pieprasīt tuvākajā Würth filiālē.

Utilizācija

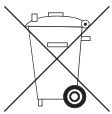

Nekādā ziņā neizsviediet ierīci sadzīves atkritumos. Utilizējiet ierīci, nododot to sertificētā utilizācijas uzņēmumā vai vietējā komunālajā saimniecībā. Ievērojiet pašreiz spēkā esošos noteikumus. Šaubu gadījumā sazinieties ar vietējo komunālo saimniecību. Nododiet visus iepakojuma materiālus utilizācijai atbilstoši apkārtējās vides prasībām.

Garantija

Šai Würth ierīcei mēs sniedzam garantiju saskaņā ar likumdošanā noteiktajām/attiecinīgās valsts prasībām, sākot ar pirkuma datumu (pierādījums – rēķins vai preču pavadzīme). Radušos bojājumus novērš, veicot rezerves piegādi vai labošanas darbus. Bojājumi, kas izskaidrojami ar nelietpratīgu apiešanos, netiek iekļauti garantijā. Reklamācijas var tikt atzītas tikai gadījumā, ja ierīci neizjauktā veidā nodod Würth filiālē, tuvākajam Würth tirdzniecības pārstāvim vai Würth pilnvarotam servisa uzņēmumam. Paturētas tiesības veikt tehniskas izmaiņas. Mēs neuzņemamies atbildību par iespiedkļūdām.



EK atbilstības deklarācija

Mēs paziņojam, uzņemoties pilnu atbildību, ka šis ražojums atbilst šādiem standartiem vai normatīvajiem dokumentiem:

Standarti

- EN 60745

saskaņā ar direktīvu prasībām:

EK direktīva

- 2006/42/EK
- līdz 19.04.2016: 2004/108/EK, no 20.04.2016: 2014/30/EU
- 2011/65/ES

Tehniskā dokumentācija:

Adolf Würth GmbH & Co. KG, Abt. PCM
Reinhold-Würth-Straße 12 - 17,
74653 Künzelsau, GERMANY



M. Strobel
Produktu
vadītājs



Dr.-Ing. S. Beichter
Prokūrists,
kvalitātes vadītājs

Künzelsau: 10.11.2015



Перед первым применением устройства прочитайте эту инструкцию по эксплуатации и действуйте в соответствии с ней.

Сохраните эту инструкцию по эксплуатации для дальнейшего пользования или для последующего владельца.

- ▶ Обязательно прочтите указания по технике безопасности перед первым вводом в эксплуатацию!
- При невыполнении требований инструкции по эксплуатации и правил техники безопасности возможно повреждение устройства, а также возникновение опасности для обслуживающего персонала и других лиц.
- ▶ Все лица, которые занимаются вводом в эксплуатацию, обслуживанием, техническим обслуживанием и ремонтом устройства, должны обладать соответствующей квалификацией.
- ▶ **Ремонт устройства разрешается проводить только уполномоченным и обученным лицам.** При этом необходимо использовать только оригинальные запчасти компании Adolf Würth GmbH & Co. KG. Это позволит обеспечить безопасность устройства.

Знаки и символы в данной инструкции

Знаки и символы в данной инструкции должны помочь Вам научиться быстро и безопасно пользоваться инструкцией и устройством.



Информация

Информация содержит сведения о наиболее эффективном или практичном использовании устройства и данной инструкции.

- ▶ **Последовательность действий**
Определенная последовательность выполнения операций упрощает правильное и безопасное использование.
- ✓ **Результат**
Здесь описывается результат последовательности выполнения операций.

[1] Номер позиции

Номера позиции помечены в тексте квадратными скобками.

Степени опасности предупреждений

В данной инструкции по эксплуатации используются следующие степени опасности, чтобы обратить внимание на потенциально опасные ситуации и важные правила безопасности:

ОПАСНО!



Существует непосредственно опасная ситуация, которая в случае несоблюдения мер ведет к серьезным травмам или даже к смерти. Обязательно принимайте соответствующие меры.

ПРЕДУПРЕЖДЕНИЕ!



Может возникнуть опасная ситуация, которая в случае несоблюдения мер ведет к серьезным травмам или даже к смерти. Работайте крайне осторожно.

ОСТОРОЖНО!



Может возникнуть опасная ситуация, которая в случае несоблюдения мер ведет к легким или незначительным травмам.

Внимание!

Может возникнуть потенциально опасная ситуация, которая в случае ее непредотвращения ведет к материальному ущербу.

Структура указаний по технике безопасности

ОПАСНО!



- Вид и источник опасности!
- ⇒ Последствия в случае несоблюдения
- Мера по предотвращению опасности



Общие указания по технике безопасности



ПРЕДУПРЕЖДЕНИЕ

Прочтите все указания по технике безопасности и инструкции. Несоблюдение указаний по технике безопасности и инструкций может привести к поражению электрическим током, пожару и/или серьезным травмам. Сохраняйте все указания по технике безопасности и инструкции на будущее.



Общие указания по технике безопасности для шлифования, шлифования с наждачной бумагой, работ с кардощетками и абразивной резки:

Применение

- a) Данный электроинструмент следует использовать в качестве шлифмашины, шлифователя с наждачной бумагой, кардощетки и шлифовально-отрезной машины. Следуйте всем указаниям по технике безопасности, инструкциям, изображениям и данным, которые вы получили вместе с данным устройством. Несоблюдение следующих инструкций может привести к удару электрическим током, пожару и/или к тяжелым травмам.
- b) Данный электроинструмент не предназначен для полирования. Использование электроинструмента не по назначению может привести к опасной ситуации и травмированию.
- c) Не используйте принадлежности, которые не были предусмотрены и не рекомендованы изготовителем специально для данного электроинструмента. Только тот факт, что Вам удалось закрепить принадлежности на электроинструменте, не гарантирует его надежной эксплуатации.
- d) Допустимая частота вращения рабочего инструмента должна быть не ниже максимальной частоты вращения, указанной на электроинструменте. Принадлежности, вращающиеся с большей скоростью, чем допустимая, могут разрушиться и отлететь.
- e) Наружный диаметр и толщина рабочего инструмента должны соответствовать размерам данным электроинструмента. Невозможно обеспечить надлежащее экранирование и контроль неправильно замеренных рабочих инструментов.
- f) Рабочие инструменты с резьбовой вставкой должны точно соответствовать шпинделю электроинструмента. Для рабочих инструментов, крепящихся за фланец, посадочное отверстие должно точно соответствовать форме фланца. Рабочие инструменты, которые не подходят точно к крепежному приспособлению, вращаются неравномерно, очень сильно вибрируют и могут привести к потере контроля.
- g) Не используйте поврежденные рабочие инструменты. Перед каждым использованием осматривайте рабочие инструменты: абразивные круги не должны иметь сколов и трещин, шлифтарелки - трещин, износа или сильного истирания, в кардощетках не должно быть выпавших или обломившихся проволочных прядей. В случае падения электроинструмента или рабочего инструмента проверьте его исправность, или используйте неповрежденный рабочий инструмент. После проверки и установки рабочего инструмента проследите, чтобы ни Вы, ни стоящие рядом люди не находились в плоскости вращающегося рабочего инструмента, и дайте устройству поработать одну минуту с максимальной частотой вращения. Поврежденные рабочие инструменты обычно ломаются во время такой проверки.
- h) Используйте индивидуальные средства защиты. В зависимости от вида работ используйте полнолицевую маску, средства защиты глаз или защитные очки. Для защиты от мелких частиц абразивного инструмента и материала надевайте респиратор, защитные наушники, защитные перчатки или специальный фартук. Глаза должны быть защищены от отлетающих посторонних предметов, которые возникают во время выполнения различных работ. Респиратор или защитная маска должна отфильтровывать пыль, возникающую во время работы. Длительное воздействие громкого шума может привести к потере слуха.
- i) Следите за тем, чтобы другие люди находились на безопасном расстоянии от Вашего рабочего места. Каждый человек, входящий в рабочую зону, обязан надевать индивидуальные средства защиты. Отлетающие осколки обрабатываемой детали или обломившиеся рабочие инструменты могут нанести травму даже вне рабочей зоны.
- j) При выполнении работ вблизи скрытой электропроводки или сетевого кабеля самого электроинструмента держите устройство только за изолированные поверхности. Контакт с токопроводящей линией может привести к подаче напряжения на металлические части устройства и вызвать удар электрическим током.
- k) Держите сетевой кабель подальше от вращающегося рабочего инструмента. В случае потери контроля над устройством оно



Особые указания по технике безопасности

может перерезать или затянуть сетевой кабель, и при этом Ваши руки могут попасть в зону вращения рабочего инструмента.

l) Никогда не кладите электроинструмент до полной остановки рабочего инструмента.

Вращающийся рабочий инструмент может коснуться поверхности, на которую Вы его кладете, в результате чего возможна потеря контроля над электроинструментом.

m) Не включайте электроинструмент во время его переноски. Вращающийся рабочий инструмент может случайно захватить детали одежды, в результате чего Вы можете получить травму.

n) Регулярно очищайте вентиляционные щели электроинструмента. Вентилятор двигателя втягивает пыль в корпус, а большое скопление металлической пыли сопряжено с опасностью воздействия электрического тока.

o) Не используйте электроинструмент вблизи легковоспламеняющихся материалов. Искры могут вызвать воспламенение этих материалов.

p) Не используйте рабочие инструменты, которые требуют применения охлаждающей жидкости. Использование воды или иной охлаждающей жидкости может привести к удару электрическим током.

Отдача и соответствующие указания по технике безопасности

Отдачей является неожиданная реакция в результате зацепившегося или заблокированного вращающегося рабочего инструмента: абразивного круга, шлифовальной тарелки, кардощетки и т. д. Зацепление или блокировка ведет к внезапной остановке вращающегося рабочего инструмента. В результате этого неконтролируемый электроинструмент движется с ускорением в направлении, противоположном направлению вращения рабочего инструмента в месте зажима. Если, например, абразивный круг зажимается в обрабатываемой детали, кромка абразивного круга застревает и в результате этого круг может обломиться или вызвать отдачу. Вследствие этого абразивный круг движется в направлении оператора или в противоположном направлении, в зависимости от направления вращения круга в месте зажима. При этом абразивный круг также может разломиться. Отдача является следствием неправильной или неумелой эксплуатации электроинструмента. Ее можно избежать при соблюдении описанных ниже мер предосторожности.

a) Крепко держите электроинструмент в руках и встаньте так, чтобы Вы могли противодействовать силе отдачи.

При наличии всегда используйте дополнительную рукоятку, для того чтобы максимально контролировать силу отдачи или реактивный момент при разгоне. При соблюдении мер предосторожности Вы сможете управлять отдачей и реактивными силами.

b) Никогда не держите руку вблизи от вращающихся рабочих инструментов. При отдаче рабочий инструмент может коснуться руки.

c) Не стойте на пути возможной отдачи электроинструмента. Направление движения электроинструмента при отдаче противоположно движению абразивного круга в месте зажима.

d) Работайте особенно осторожно в области углов, острых кромок и т. п. Не допускайте отскакивания рабочих инструментов от обрабатываемой детали или их защемления. Вращающийся рабочий инструмент склонен к защемлению при работе в области углов, острых кромок или при отскакивании. Это вызывает потерю контроля или отдачу.

e) Не используйте цепной или зубчатый пильный диск. Подобные рабочие инструменты часто вызывают отдачу или потерю контроля над электроинструментом.

Особые указания по технике безопасности для шлифования и абразивной резки:

a) Используйте только подходящий для Вашего электроинструмента абразивный инструмент и защитный кожух, предназначенный для данного абразивного инструмента. Абразивные инструменты, не предназначенные для данного электроинструмента, не экранируются в достаточной степени и не являются безопасными.

b) Искривленные абразивные диски необходимо размещать так, чтобы абразивная поверхность располагалась ниже кромки защитного кожуха. Неправильно установленный абразивный диск, выступающий за кромку защитного кожуха, невозможно экранировать надлежащим образом.



Особые указания по технике безопасности

- c) **Защитный кожух должен быть надежно закреплен на инструменте и для максимальной безопасности отрегулирован так, чтобы открытой оставалась лишь самая малая часть абразивного инструмента.** Защитный кожух служит для защиты оператора от осколков и случайного соприкосновения с абразивным инструментом, а также от искр, от которых может загореться одежда.
- d) **Абразивные инструменты разрешается использовать только для рекомендованных видов работ.** Например: никогда не проводите шлифование боковой поверхностью отрезного круга. Отрезные круги предназначены для снятия материала кромкой круга. Боковое силовое воздействие на отрезной круг может разрушить его.
- e) **Всегда используйте исправный зажимной фланец, его размер и форма должны соответствовать выбранному абразивному кругу.** Фланец представляет собой опору для абразивного круга и таким образом снижает опасность его разлома. Фланцы для отрезных кругов могут отличаться от фланцев для других абразивных кругов.
- f) **Не используйте абразивные круги со следами износа от электроинструмента большего размера.** Абразивные круги для электроинструмента большего размера не рассчитаны на повышенную частоту вращения электроинструмента меньшего размера и могут разломиться.
- d) **Не включайте электроинструмент, если он находится в обрабатываемой детали.**
Сначала дайте отрезному кругу набрать полную частоту вращения, только после этого осторожно продолжайте резку. В противном случае круг может заклинить, он может отскочить из обрабатываемой детали или вызвать отдачу.
- e) **Для снижения риска отдачи в результате заклинивания отрезного круга при обработке плит и заготовок большого размера подведите под них опору.** Заготовки большого размера могут прогнуться под действием собственного веса. Под заготовку следует подвести опоры с двух сторон, а именно вблизи реза и кромки.
- f) **Будьте особенно осторожны при вырезании ниш в существующих стенах или других не просматриваемых зонах.**
Погружаемый отрезной круг может вызвать отдачу при разрезании газо- и водопроводов, электрических проводов или иных предметов.

Особые указания по технике безопасности для шлифования с использованием наждачной бумаги:

- a) **Не используйте шлифовальные листы слишком большого размера, придерживайтесь заданных производителем значений размеров листов.** Шлифовальные листы, выступающие за края тарелок, могут стать причиной травм, разорваться, а также привести к зажиму или к отдаче.

Прочие особые указания по технике безопасности для абразивной резки:

- a) **Избегайте зажима отрезного круга или слишком большого давления прижима.** Не выполняйте слишком глубокие разрезы. Перегрузка отрезного круга приводит к его перенапряжению и к перекасам или блокировке и тем самым к возможной отдаче или поломке абразивного инструмента.
- b) **Не стойте в зоне перед вращающимся отрезным кругом и за ним.** Если Вы начнете двигать отрезной круг с обрабатываемой деталью от себя, то при возможной отдаче электроинструмент с вращающимся диском будет отброшен прямо на Вас.
- c) **В случае зажима отрезного круга или при перерыве в работе выключите устройство и подержите его в руке до полной остановки диска.** Никогда не пытайтесь вытащить вращающийся отрезной круг из пропила, так как это может вызвать отдачу. Определите и устраните причину заклинивания.

Особые указания по технике безопасности при выполнении работ с кардощетками:

- a) **Имейте в виду, что из кардощетки выпадают кусочки проволоки и при обычной эксплуатации.** Не перегружайте проволоку излишне высоким давлением прижима. Отлетающие кусочки проволоки могут легко проникнуть сквозь тонкую одежду и/или кожу.
- b) **Если рекомендовано применение защитного кожуха, не допускайте соприкосновения защитного кожуха и кардощетки.** Диаметр тарельчатых и чашечных щеток может увеличиваться под воздействием давления прижима и центробежных сил.

ПРЕДУПРЕЖДЕНИЕ!



- Опасность получения серьезных травм.
➤ Всегда носите защитные очки.



Дополнительные указания по технике безопасности

- ▶ В случаях, требующих применения эластичных промежуточных элементов, используйте элементы, поставляемые вместе с абразивным инструментом.
- ▶ Соблюдайте указания изготовителя инструментов или принадлежностей! Берегите круги от ударов и контакта с консистентными смазками!
- ▶ Абразивные круги необходимо хранить и применять аккуратно и в соответствии с предписаниями производителя.
- ▶ Ни в коем случае не используйте отрезные круги для обдирочного шлифования!
- ▶ Отрезные круги нельзя подвергать боковому давлению.
- ▶ Обрабатываемую деталь нужно прочно закрепить и зафиксировать от сдвига, например, с помощью зажимных приспособлений.
- ▶ Крупные заготовки должны иметь достаточную опору.
- ▶ Если используются рабочие инструменты с резьбовой вставкой, конец шпинделя не должен касаться основания отверстия шлифинструмента. Следите за тем, чтобы резьба рабочего инструмента имела достаточную длину для приема длины шпинделя.
- ▶ Резьба рабочего инструмента должна совпадать с резьбой шпинделя. Длину шпинделя и резьбу шпинделя см. в разделе «Технические характеристики».
- ▶ При обработке материалов, в особенности металлов, внутри электроинструмента может скапливаться токопроводящая пыль. Это может привести к электрическому разряду на корпус электроинструмента. По этой причине может возникнуть опасность поражения электрическим током. Поэтому необходимо регулярно (и достаточно часто) тщательно продувать электроинструмент сжатым воздухом через его задние вентиляционные щели. При этом электроинструмент необходимо крепко держать.
- ▶ Рекомендуется использовать стационарную установку для удаления пыли и предварительно включать автомат защиты от тока утечки (FI). В случае отключения угловой шлифмашины автоматом защиты от тока утечки ее необходимо проверить и очистить.
- ▶ Пыль, возникающая при обработке материалов, содержащих свинец, некоторых видов древесины, минералов и металлов, может представлять опасность для здоровья.
 - Вдыхание частиц такой пыли или контакт с ней может стать причиной появления аллергических реакций и/или заболеваний дыхательных путей у пользователя или находящихся рядом людей.
- ▶ Некоторые виды пыли (например пыль, возникающая при обработке дуба или бука) считаются канцерогенными, особенно в комбинации с дополнительными материалами, используемыми для обработки древесины (соль хромовой кислоты, средства защиты древесины).
 - Вдыхание частиц такой пыли или контакт с ней может стать причиной появления аллергических реакций и/или заболеваний дыхательных путей у пользователя или находящихся рядом людей.
- ▶ Обработка материалов с содержанием асбеста должна выполняться только специалистами.
- ▶ По возможности используйте пылеотсасывающий аппарат.
- ▶ Обеспечьте хорошую вентиляцию рабочей зоны.
- ▶ Рекомендуется носить респиратор с фильтром класса P2.
- ▶ Соблюдайте действующие в Вашей стране предписания для обрабатываемых материалов.
- ▶ Не допускается обработка материалов, выделяющих опасные для здоровья пыль или пары, (например, асбеста).
- ▶ Следите за тем, чтобы в условиях запыленности работали все вентиляционные отверстия.
- ▶ При необходимости очистки электроинструмента от пыли отключите его от сети и следите за тем, чтобы при очистке не произошло повреждений внутренних деталей (используйте немаetalлические предметы).
- ▶ Не допускается применение поврежденных, деформированных или вибрирующих рабочих инструментов.
- ▶ Не допускайте повреждений газо- или водопроводов, линий электропитания и несущих стен (статика).
- ▶ При использовании инструмента на открытом воздухе: предварительно включите автомат защиты от тока утечки с макс. током отключения (30 мА)!
- ▶ До проведения каких-либо настроек, переоснащения или работ по техническому обслуживанию извлеките сетевую вилку из розетки.
- ▶ Поврежденную или потрескавшуюся дополнительную рукоятку следует заменить. Не используйте инструмент с дефектной дополнительной рукояткой.
- ▶ Поврежденный или потрескавшийся защитный кожух следует заменить. Не используйте инструмент с дефектным защитным кожухом.
- ▶ Данный электроинструмент не предназначен для полирования. Гарантийные претензии не принимаются при использовании не по назначению! Двигатель может перегреться, и электроинструмент может получить повреждения. Для проведения полировальных работ мы рекомендуем угловую полировальную машину.

Технические характеристики

Арт.		5707 003 X	5707 004 3	5707 040 X	5707 005 X	5707 006 X	5707 007 X
Номинальная потребляемая мощность	Вт	1 000	1 200	1 200	1 400	1 700	1 700
Полезная мощность	Вт	590	710	710	800	1 040	1 040
Скорость вращения на холостом ходу	об/мин	10 500	11 000	11 000	11 000	11 000	9 600
Диапазон регулировки скорости	об/мин	-	-	-	2 800 - 11 000	-	-
∅ абразивного круга, макс.	мм	125	125	125	125	125	150
Резьба шпинделя	мм	M14	M14	M14	M14	M14	M14
Длина шпинделя	мм	20	20	20	20	20	20
Защита от повторного пуска		✓	-	✓	✓	✓	✓
Электронная обратная связи		✓	-	-	✓	✓	✓
Устройство защиты от перегрузки		✓	-	-	✓	✓	✓
Плавный пуск		✓	-	✓	✓	✓	✓
Быстрорегулируемый защитный кожух		✓	✓	✓	✓	✓	✓
Антивибрационная рукоятка		-	✓	✓	✓	✓	✓
Отключение при отдаче		✓	✓	✓	✓	✓	✓
Предварительный выбор скорости		-	-	-	✓	-	-
Функция безопасности		-	✓	-	-	-	-
Макс. допустимая толщина рабочего инструмента в области зажима при использовании гайки с двумя торцевыми отверстиями	мм	10	10	10	10	10	10
Макс. допустимая толщина рабочего инструмента в области зажима при использовании зажимной гайки	мм	6,8	6,8	6,8	6,8	6,8	6,8
Обдирочный шлифовальный круг/отрезной круг: макс. допустимая толщина рабочего инструмента	мм	6,8	6,8	6,8	6,8	6,8	6,8
Вес без сетевого кабеля	кг	2,1	2,4	2,4	2,5	2,5	2,6
Класс защиты		□/II	□/II	□/II	□/II	□/II	□/II

Обозначения на фирменной табличке:

n = максимальная скорость вращения на холостом ходу
 ~ = переменный ток

Информация о шуме/вибрации

ПРЕДУПРЕЖДЕНИЕ!



Во время работы уровень шума может превысить 80 дБ (А).

- Опасность получения серьезных травм и акустической травмы.
- Используйте средства защиты слуха.

Эмиссионные характеристики

Эти показатели позволяют оценить уровень эмиссии электроинструмента и сравнить их с показателями других электроинструментов. В зависимости от условий эксплуатации, состояния электроинструмента или рабочего инструмента фактические значения могут быть больше или меньше. При анализе учитывайте перерывы в работе и фазы меньшей нагрузки. На основании соответствующим образом адаптированных оценочных значений определяются меры безопасности для пользователя, например, организационные меры.

Арт.		5707 003 X	5707 004 3	5707 040 X	5707 005 X	5707 006 X	5707 007 X
$a_{h,SG}/K_{h,SG}^*$	м/с ²	6,0/1,5	6,0/1,5	6,0/1,5	6,0/1,5	6,0/1,5	6,8/1,5
$a_{h,DS}/K_{h,DS}^*$	м/с ²	<2,5/1,5	<2,5/1,5	<2,5/1,5	<2,5/1,5	<2,5/1,5	3,0/1,5
L_{pA}/K_{pA}	дБ (А)	93,0/3	94,5/3	94,5/3	93,0/3	93,0/3	93,0/3
L_{WA}/K_{WA}	дБ (А)	104,0/3	105,5/3	105,5/3	104,0/3	104,0/3	104,0/3

Общее значение колебаний (векторная сумма для трех направлений), определенное согласно EN 60745:

- $a_{h,SG}$ = значение вибрации (шлифование поверхностей)
- $a_{h,DS}$ = значение вибрации (шлифование при помощи шлифовальной тарелки)
- $K_{h,SG/DS}$ = погрешность (вибрация)

Типичные уровни звукового давления по шкале А:

- L_{pA} = уровень звукового давления
- L_{WA} = уровень звуковой мощности
- K_{pA}, K_{WA} = погрешность

* Указанные значения вибрации

- были измерены согласно стандартному методу испытания и могут использоваться для сравнения одного электроприбора с другим;
- могут использоваться для предварительной оценки уровня воздействия.

Использование по назначению

Устройство следует использовать только в качестве шлифмашины, шлифователя с наждачной бумагой, для работ с кардощетками и абразивной резки металла, бетона, камня и аналогичных материалов. Используйте только оригинальные принадлежности компании Würth. Иное или выходящее за эти рамки использование считается использованием не по назначению.

За ущерб, возникший вследствие использования не по назначению, отвечает пользователь.

Элементы аппарата (рис. I/II)

- 1 Переключатель для включения/выключения
- 2 Колесико для регулировки скорости**
- 3 Нажимной переключатель**
- 4 Блокиратор включения**
- 5 Резиновая шлифовальная тарелка со шлифовальным листом**
- 6 Чашечная щетка*
- 7 Дополнительная рукоятка/Дополнительная рукоятка с гашением вибрации**
- 8 Двухштифтовой ключ**
- 9 Гайка с двумя торцевыми отверстиями**
- 10 Быстрозажимная гайка (Q-паз)**
- 11 Абразивный инструмент*
- 12 Насадка на защитный кожух*
- 13 Защитный кожух
- 14 Поддерживающий фланец
- 15 Шпиндель
- 16 Кнопка стопора шпинделя
- 17 Фиксирующий рычаг

* Принадлежности, не входит в объем поставки

** в зависимости от оснащения

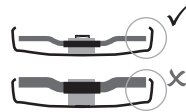

Используйте только такие рабочие инструменты, над которыми защитный кожух выступает мин. на 3,4 мм.

Защитный кожух для шлифования

Предназначен для работ с обдирочными шлифовальными кругами, пластинчатыми тарельчатыми шлифовальными кругами, алмазными отрезными кругами.

▶ Нажмите и удерживайте фиксирующий рычаг [17].

▶ Установите защитный кожух [13] на шейку шпинделя, как показано.

▶ Подгоните положение защитного кожуха к положению инструмента в руке. Для этого поверните защитный кожух так, чтобы он встал в необходимое положение.

✓ Закрытая сторона защитного кожуха должна быть обращена к оператору.

▶ Отпустите фиксирующий рычаг и поворачивайте защитный кожух до ощутимой фиксации рычага.

▶ Проверьте надежность крепления: Рычаг должен быть зафиксирован, а защитный кожух не должен прокручиваться.

Насадка на защитный кожух для абразивной резки

Предназначена для работы с отрезными кругами и алмазными отрезными кругами.

▶ После установки насадки [12] защитный кожух превращается в **защитный кожух для отрезных кругов**.

Ввод в эксплуатацию

Внимание!

Перед вводом в эксплуатацию проверьте, соответствуют ли сетевое напряжение и частота, указанные на фирменной табличке, параметрам электросети.

Установка дополнительной рукоятки

⚠ ОСТОРОЖНО!



Опасность получения серьезных травм.

▶ Работайте только с установленной дополнительной рукояткой [7]!

▶ Прочно винтите дополнительную рукоятку с левой или правой стороны инструмента.

Установка защитного кожуха (рис. II)

⚠ ОСТОРОЖНО!



Опасность получения серьезных травм.

▶ По соображениям безопасности используйте исключительно защитный кожух, предусмотренный для соответствующего шлифовального круга!

Установка абразивного круга

⚠ ПРЕДУПРЕЖДЕНИЕ!



Опасность получения серьезных травм.

▶ Каждый раз перед переоборудованием извлекайте сетевую вилку из розетки.

▶ Электроинструмент должен быть выключен и остановлен.

Фиксация шпинделя

▶ Вдавите кнопку стопора шпинделя [16] и вращайте шпиндель от руки до ощутимой фиксации кнопки стопорения.

Установка абразивного инструмента

▶ Насадите поддерживающий фланец [14] на шпиндель.

✓ Фланец установлен правильно, если он не проворачивается на шпинделе.

▶ Наложите абразивный инструмент [11] на поддерживающий фланец [14].

• Абразивный инструмент должен равномерно прилегать к фланцу.

• Металлический фланец кругов для абразивного отрезания должен прилегать к поддерживающему фланцу.

⚠ ОСТОРОЖНО!



Опасность получения серьезных травм.
 ➤ Для работ с отрезными кругами по соображениям безопасности используйте защитный кожух для отрезных кругов.

Гайка с двумя торцевыми отверстиями (в зависимости от оснащения)

Фиксация гайки с двумя торцевыми отверстиями

Внимание!

Стороны гайки с двумя торцевыми отверстиями [9] отличаются друг от друга.

Навинтите гайку с двумя торцевыми отверстиями [9] на шпindelь следующим образом:

- A** Для тонких абразивных кругов
 - Опорное кольцо гайки с двумя торцевыми отверстиями [9] обращено вверх для того, чтобы надежно зажать тонкий абразивный круг.
- B** Для толстых абразивных кругов
 - Опорное кольцо гайки с двумя торцевыми отверстиями [9] обращено вниз для того, чтобы надежно установить гайку с двумя торцевыми отверстиями на шпindelь.
- Зафиксируйте шпindelь.
- Затяните гайку с двумя торцевыми отверстиями по часовой стрелке с помощью двухшрифтового ключа [8].

Отвинчивание гайки с двумя торцевыми отверстиями

- Зафиксируйте шпindelь.
- Отвинтите гайку с двумя торцевыми отверстиями [9] с помощью двухшрифтового ключа [8] против часовой стрелки.

Быстрозажимная гайка (в зависимости от оснащения)

Затягивание быстрозажимной гайки

Внимание!

Используйте быстрозажимную гайку [10] только в инструментах с системой быстрого крепления.

Внимание!

Если толщина абразивного инструмента [11] в месте зажима превышает 6,8 мм, использовать быстрозажимную гайку нельзя!
 ➤ Используйте гайку с двумя торцевыми отверстиями [9] и двухшрифтовой ключ [8].

- Зафиксируйте шпindelь.
- Установите быстрозажимную гайку [10] на шпindelь [15] так, чтобы два выступа входили в два паза на шпindelле.
- От руки затяните быстрозажимную гайку по часовой стрелке.
- Затяните быстрозажимную гайку, с усилием повернув абразивный инструмент по часовой стрелке.

Отвинчивание быстрозажимной гайки

Внимание!

- Останавливать шпindelь при помощи кнопки фиксации шпindelля [16] разрешается только при условии, что установлена быстрозажимная гайка [10]!
- После выключения устройство вращается по инерции. Незадолго до остановки абразивного инструмента нажмите красную кнопку фиксации шпindelля [16].
- ✓ Быстрозажимная гайка [10] самостоятельно откручивается на пол-оборота, после чего ее можно снять, не прикладывая дополнительное усилие и не используя какой-либо инструмент.

Эксплуатация

Регулировка скорости вращения (зависит от оснащения)

- При помощи колесика [2] установите рекомендуемую скорость вращения.
- (маленькое число = низкая скорость; большое число = высокая скорость)
- Отрезной шлифовальный круг, обдирочный шлифовальный круг, чашечный шлифовальный круг, алмазный отрезной шлифовальный круг: высокая скорость
- Щетка: средняя скорость
- Шлифовальная тарелка: низкая или средняя скорость



Информация

Для проведения полировальных работ мы рекомендуем угловую полировальную машину.

Включение/выключение

⚠ ПРЕДУПРЕЖДЕНИЕ!



Опасность получения серьезных травм.
 ➤ Всегда держите электроинструмент обеими руками.
 ➤ Сначала включите рабочий инструмент, а затем подводите его к обрабатываемой детали.

ПРЕДУПРЕЖДЕНИЕ!



Опасность из-за случайного запуска

- ▶ Всегда выключайте электроинструмент, когда извлекаете вилку из розетки или в случае прерывания электропитания.

ОПАСНО!



Опасность из-за взрыва пыли.

- ▶ Позаботьтесь о том, чтобы в электроинструмент не попадала дополнительная пыль и стружки.
- ▶ Во время включения и выключения электроинструмента держите его вдали от скопившейся пыли.

ПРЕДУПРЕЖДЕНИЕ!



Опасность получения серьезных травм.

- ⊕ В режиме продолжительной работы электроинструмент продолжает работать даже в том случае, если он выскакивает из рук.
- ▶ Всегда держите электроинструмент обеими руками за предусмотренные рукоятки, принимайте устойчивое положение и работайте сосредоточенно.

Электроинструменты с переключателем

Включение

- ▶ Передвиньте переключатель [1] вперед.
 - Для непрерывной работы нажмите переключатель вниз до фиксации.

Выключение

- ▶ Нажмите на задний конец переключателя [1], а затем отпустите.

Электроинструменты с функцией безопасности

Включение

- ▶ Переместите блокиратор включения [4] в направлении стрелки и нажмите на нажимной выключатель [3].

Выключение

- ▶ Отпустите нажимной переключатель [3].

Указания по выполнению работы

Шлифование

- ▶ Прижимайте инструмент с умеренным усилием и передвигайте его по поверхности вперед и назад, чтобы поверхность обрабатываемой детали не перегревалась.

Обдирочное шлифование

- ▶ Для получения хорошего результата работайте с установочным углом 30° - 40°.

Абразивное отрезание

Внимание!

- ▶ Во время абразивной резки всегда работайте в противовращении!
- ⊕ В противном случае существует опасность того, что машина неконтролируемо выскочит из пропила.

- ▶ Работайте с умеренной, соответствующей обрабатываемому материалу подачей. Не перекашивайте инструмент, не нажимайте и не раскачивайте.

Шлифование с использованием наждачной бумаги

- ▶ Прижимайте инструмент с умеренным усилием и передвигайте его по поверхности вперед и назад, чтобы поверхность обрабатываемой детали не перегревалась.

Работы с кардощетками

- ▶ Прижимайте инструмент с умеренным усилием.

Техническое обслуживание и очистка

ПРЕДУПРЕЖДЕНИЕ!



Опасности, связанные с электрическим током.

- ▶ Работы по техническому обслуживанию и очистке устройства разрешается выполнять только после извлечения сетевой вилки.

ОСТОРОЖНО!



Пыль, возникающая при обработке материалов, может быть вредной здоровью.

- ▶ Носите пылезащитную маску или респиратор.

Очистка двигателя

- ▶ Регулярно (и достаточно часто) тщательно продувайте электроинструмент сжатым воздухом через его задние вентиляционные щели. При этом электроинструмент необходимо крепко держать.

⚠ ОСТОРОЖНО!



Опасность травмирования или материального ущерба из-за ненадлежащего выполнения работ.

- Не открывайте корпус устройства.
- Устройство может открываться только специалистом по сервисному обслуживанию компании Würth.
- Во время выполнения всех работ по уходу и техническому обслуживанию соблюдайте действующие правила техники безопасности и предотвращения несчастных случаев.

Устранение неполадок

Машина не работает. Электронный сигнальный индикатор (в зависимости от оснащения) мигает:

Сработала защита от повторного включения. Если при включенной машинке вставить сетевой штекер в розетку или если после пропадания тока он снова появился, машинка не запускается.

- Выключить и снова включить машинку.

Принадлежности и запчасти

Если устройство, несмотря на применение добросовестных методов производства и испытания, выйдет из строя, проведение ремонта следует поручить сервисной службе Würth masterService.

При обращениях с вопросами и при заказе запчастей обязательно указывайте номер артикула согласно фирменной табличке аппарата. С актуальным перечнем запчастей для данного прибора можно ознакомиться в Интернете по адресу <http://www.wuerth.com/partsmanger> или запросить в ближайшем филиале компании Würth.

Утилизация

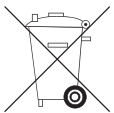

Не утилизируйте устройство вместе с бытовыми отходами. Для утилизации его необходимо направлять на специализированное предприятие, имеющее соответствующую лицензию,

или в местную муниципальную службу утилизации. Соблюдайте действующие предписания. В случае сомнений свяжитесь со службой утилизации. Все упаковочные материалы утилизируйте экологически безопасным способом.

Гарантия

Для данного устройства компании Würth предлагается гарантия в соответствии с требованиями законодательства или действующими в соответствующей стране нормами, начиная со дня покупки (доказательством служит счет или накладная). Возникшие повреждения устраняются путем замены или ремонта изделия. Гарантия не распространяется на повреждения, возникшие в результате ненадлежащего использования изделия. Рекламации признаются только в том случае, если устройство отправляется в неразобранном виде в филиал компании Würth, Вашему сотруднику представительства компании Würth или на авторизованную станцию технического обслуживания компании Würth. Сохраняется право на внесение технических изменений. Мы не несем ответственности за опечатки.

€ Декларация соответствия ЕС

Мы заявляем под собственную ответственность, что данное изделие соответствует следующим стандартам или нормативным документам:

- Стандарты**
- EN 60745

согласно положениям директив:

Директива ЕС

- 2006/42/EC
- до 19.04.2016: 2004/108/EC, с 20.04.2016: 2014/30/EC
- 2011/65/EU

Техническая документация хранится по адресу: Adolf Würth GmbH & Co. KG, отдел PCM Reinhold-Würth-Straße 12 - 17, 74653 Künzelsau, ГЕРМАНИЯ



М. Штробель
Руководитель
производственного
отдела



Д-р. инж. З. Байхтер
Прокурис
Руководитель отдела
качества

Кюнцельзау: 10.11.2015



Pre prve upotrebe svog uređaja pročitajte ovo uputstvo za upotrebu i pridržavajte ga se.

Sačuvajte ovo uputstvo za upotrebu za kasniju upotrebu ili sledećeg vlasnika.

- ▶ Pre prvog puštanja u rad obavezno pročitajte bezbednosne napomene!
- Ako se ne pridržavate uputstva za upotrebu i bezbednosnih napomena može doći od oštećenja uređaja i situacija koje su opasne za rukovaoce i druga lica.
- ▶ Sva lica koja su zadužena za puštanje u rad, rukovanje, održavanje i servisiranje uređaja moraju da imaju odgovarajuću kvalifikaciju.
- ▶ **Popravke na uređaju dozvoljeno je da obavljaju samo za ovu svrhu ovlašćene i obučene osobe.** Pri tome uvek treba koristiti originalne delove od Adolf Würth GmbH & Co. KG. Time se obezbeđuje dalja sigurnost rada uređaja.

Znakovi i simboli u ovom uputstvu

Cilj znakova i simbola u ovom uputstvu je da Vam pomognu da mašinu i uputstvo upotrebljavate brzo i bezbedno.



Informacije

Informacije Vas informišu o tome kako možete na efikasan, odn. praktičan način da koristite uređaj i ovo uputstvo.

▶ **Koraci tokom rukovanja**

Definisani redosled koraka tokom rukovanja Vam olakšava ispravno i sigurno korišćenje.

✓ **Rezultat**

Ovde je opisan rezultat nakon obavljenih koraka tokom rukovanja.

1 Broj pozicije

Brojevi pozicija su u tekstu obeleženi ravnim zagradama.

Stepen opasnosti upozorenja

U ovom uputstvu za upotrebu se koriste sledeći stepeni opasnosti kako bi se ukazalo na opasne situacije i važne sigurnosne propise:

⚠ OPASNOST !



Neposredna opasna situacija koja će izazvati teške povrede ili smrt ako se ne poštuju navedene mere. Potrebno je da se obavezno pridržavate mera.

⚠ UPOZORENJE !



Može da dođe do nastanka opasne situacije će izazvati teške povrede ili smrt ako se ne poštuju navedene mere. Radite veoma pažljivo.

⚠ OPREZ !



Može da dođe do nastanka opasne situacije koja će izazvati lake ili manje povrede ako se ne poštuju navedene mere.

Pažnja !

Može da dođe do nastanka eventualne opasne situacije koja će izazvati materijalne štete ako se ne spreči.

Struktura bezbednosnih napomena

⚠ OPASNOST !



- Vrsta i izvor opasnosti!
- Posledice u slučaju nepoštovanja
- Mere za otklanjanje opasnosti



Opšta sigurnosna uputstva



UPOZORENJE

Pročitajte sve bezbednosne napomene i uputstva. U slučaju da ne poštujuete bezbednosne napomene i uputstva postoji opasnost od zadobijanja električnog udara, požara i/ili teški povreda. Sačuvajte sve bezbednosne napomene i uputstva za buduću upotrebu.



Posebne bezbednosne napomene

Zajedničke sigurnosne napomene u vezi brušenja, brušenja brusnim papirom, radova sa čeličnom četkom i u vezi rezanja brusilicom:

Primena

- a) **Ovaj električni je predviđen za upotrebu kao brusilica, brusilica za brusnim papirom, žičana četka i rezna brusilica. Obratite pažnju na sve sigurnosne mere, uputstva, prikaz i podatke koje ste dobili sa uređajem.** Ako se ne pridržavate sledećih uputstva može da dođe do električnog udara, nastanka vatre i/ili teških povreda.
- b) **Ovaj električni alat nije pogodan za poliranje.** Upotrebom u okviru namena za koje ovaj električni alat nije predviđen može da dovede do nastanka opasnosti i povređivanja.
- c) **Ne upotrebljavajte dodatni alat koji nije posebno predviđen i preporučen za ovaj električni alat.** Sama činjenica da možete da priključite ovaj dodatni pribor na Vašem električnom alatu ne predstavlja garanciju za sigurnu upotrebu.
- d) **Dozvoljeni broj obrtaja usadnog alata mora da bude velik barem kao i maksimalni broj obrtaja koji je naveden na električnom alatu.** Dodatni pribor koji se obrće brže od dozvoljenog broja obrtaja može da se slomi i razleti.
- e) **Spoljašnji prečnik i debljina usadnog alata mora da odgovara podacima sa merama električnog alata.** Pogrešno dimenzionisani usadni alati u upotrebu ne mogu dovoljno da se obezbede spoljnom zaštitom ili da se kontrolišu.
- f) **Usadni alati sa navojnim umetkom moraju tačno da naležu na brusno vreteno Vašeg električnog alata. Kod sa prirubnicama pričvršćenim usadnim alatima, obavezno je potrebno da prihvatni otvor odgovara obliku prirubnice.** Usadni alati koji ne naležu tačno na prihvatni sistem električnog alata imaju neravnomerno obrtanja i stvaraju jake vibracije i mogu da dovedu do gubitka kontrole.
- g) **Ne upotrebljavajte oštećene usadne alate. Proverite pre svake upotrebe usadne alata kao što su brusne ploče na postojanje odcepljenih delova i pukotine, brusne diskove na postojanje napukotina, habanje ili jako zaprljanje, brusne četke na labave i izlomljene žice. Ako električni alat ili usadni alat padnu na zemlju ili na neki predmet potrebno je proveriti da li je oštećen ili za dalju upotrebu koristite neoštećeni alat. Nakon provere usadnog alata udaljite se Vi i lica koja se nalaze u blizine na položaj koji se nalazi izvan rotirajućeg nivoa alata koji koristite i pustite da uređaj radi oko jedan minut na maksimalnom broju obrtaja. U najvećem broju slučajeva dolazi do lomljenja usadnog alata u tom periodu.**
- h) **Nosite ličnu zaštitnu opremu. U zavisnosti od upotrebe uvek nosite potpunu zaštitu za lice, oči ili zaštitne naočare. Ukoliko to zahteva situacija, nosite zaštitnu masku protiv prašine, zaštitu za sluh, zaštitne naočare ili specijalnu kecliju koja će Vas zaštititi od čestica materijala i brušenja.** Oči treba da se zaštite od stranih tela koja lete naokolo i koja nastaju kod različitih primena. Zaštitna maska od prašine i zaštitna maska za disanje mora da se nosi ako se kod primene stvara prašina. Ako ste duži period pod uticajem buke postoji opasnost da dođe do oštećivanja sluha.
- i) **Pazite na to da se druga lica nalaze na sigurnoj udaljenosti od radnog prostora. Svako ko uđe u radni prostor mora da nosi ličnu zaštitnu opremu.** Izlomljeni delovi radnog komada ili izlomljenog usadnog alata mogu da odlete i da dovedu do povređivanja i izvan radnog opsega.
- j) **Držite uređaj samo na izolovanim rukohvatnim površinama kada izvodite radove kod kojih usadni alat može da dođe u kontakt sa vodovima struje ili svojim kablom za priključak na struju.** Kontakt sa delovima koji su pod naponom može da dovede do sprovođenja napona kroz metalne delove uređaja i prozrukuje električni udar.



Posebne bezbednosne napomene

k) Udaljite strujni kabl uređaja od obrtnih usadnih alata.

Ako izgubite kontrolu nad uređajem postoji opasnost da dođe do presecanja ili zahvatanja kabla za napajanje i uvlačenje Vaše ruke od strane obrtnog usadnog alata.

l) Nikada nemojte da ostavljate električni uređaj pre nego što se usadni alat zaustavi do kraja.

Obrtni usadni alat može da dođe u kontakt sa površinom na koju se ostavlja i postoji opasnost da izgubite kontrolu nad električnim alatom.

m) Nikad nemojte da ostavljate da se alat obrće dok ga nosite.

Postoji opasnost da Vaša odeća bude zahvaćena od stran usadnog alata i da se alat nabije u Vaše telo.

n) Redovno čistite ventilacione otvore Vašeg električnog alata.

Ventilator motora uvlači prašinu u kućište i velike naslage metalne prašine mogu da predstavljaju električnu opasnost.

o) Nikada nemojte alat da koristite u blizini zapaljivih materijala.

Varnice mogu da dovedu do zapaljivanja tog materijala.

p) Nikada nemojte da koristite usadne alate koji zahtevaju upotrebu tečnih rashladnih sredstava.

Upotreba vode ili drugih tečnih rashladnih sredstva može do dovede do električnog udara.

Povratna udari i sigurnosna uputstva

Povratni udar predstavlja reakciju na zakačivanje ili blokiranje usadnog alata kao što su brusna ploča, brusni disk, brusna četka, odn. zaglavljivanje ili blokiranje dovodi do trenutnog zaustavljanja rotirajućeg usadnog alata. Time se nekontrolisani električni uređaj ubrza nasuprot smeru obrtanja usadnog alata na mestu blokiranja. Kad se npr. brusni disk zaglavi ili blokira u radnom komadu postoji mogućnost da dođe do ulaska ivice brusne ploče u radni komad, a time do njenog potpunog zaglavljivanja i lomljenja ili povratnog udara. U takvoj situaciji kretanje brusne ploče je u pravcu rukovaoca ili u suprotnom pravcu od njega, u zavisnosti od smeru obrtanja na mestu blokiranja. Pri tome moguće je da dođe i do lomljenja brusnih ploča. Povratni udar je posledica pogrešnog ili neispravnog rukovanja električnim alatom. To je moguće sprečiti odgovarajućim sigurnosnim merama koje su nadalje opisane.

a) Držite čvrsto električni alata i postavite svoje telo i ruke u položaj u kojem možete dobro da amortizujete sile povratnog udara. Uvek koristite dodatnu ručicu, ako postoji, kako bi zadobili najveću moguću kontrolu nad silama povratnog udara ili se obezbedili dobaram moment reakcije kod ubrzanja.

Rukovalac može odgovarajućim merama da savlada povratne i sile reakcije.

b) Nikada nemojte rukama da se približavate usadnom alatu.

Usadni alat može kod povratnog udara da pređe preko Vaše ruke.

c) Izbegavajte kretanje u oblasti Vašim telom u kojima dolazi do dejstva električnog alata u slučajnog povratnog udara.

Povratni udar pomena električni alat u pravcu nasuprot kretanju brusne ploče na mestu blokiranja.

d) Radite sa posebnom oprežnošću u predelu uglova, oštih ivica itd. Sprečite da dođe do odbijanja usadnih alata sa radnih komad i zaglavljivanja.

Kod rotirajućih usadnih alata postoji opasnost da se zaglave na ivicama, oštrim ivicama ili kod odbijanja. To dovodi do gubitka kontrole ili odbijanja.

e) Koristite lanac ili nazubljeni list testere.

Takvi alati često dovode do povratnog udara ili gubitka kontrola nad električnim alatom.

Posebne sigurnosne napomene u vezi brušenja i rezanja brusilicom:

a) Koristite za Vaš električni alat isključivo odobrena brusna tela i za ta brusna tela predviđene zaštitne oklope.

Brusna tela koja nisu predviđena za taj električni alat nije moguće na odgovarajući način zaštititi i predstavljaju rizik prilikom upotrebe.

b) Izvijeni brusni diskovi moraju biti postavljeni tako da se brusna površina nalazi ispod ivice zaštitnog oklopa.

Pogrešnu postavljenu brusnu ploču koja viri iznad zaštitnog oklopa nije moguće u odgovarajućoj meri zaštititi.



Posebne bezbednosne napomene

- c) **Zaštitni oklop mora da je sigurno postavljen na električnom alatu i mora da je tako podešen da obezbeduje maksimalnu zaštitu tako da samo najmanji mogući deo brusnog tela gleda na rukovaoca.** Zaštitni oklop pomaže u zaštiti rukovaoca od delova koji otpadaju, u obezbeđivanju sigurnog kontakta sa brusnim telom, a služi i kao zaštita od varnica koje mogu da dovedu do paljenja odeće.
- d) **Dozvoljeno je da se u upotrebi koriste samo odobrena brusna tela.** Npr.: nikada nemojte da brusite bočnim stranicama rezne ploče. Rezne ploče su namenjene za skidanje materijale pomoću njihovih ivica. Bočne sile na brusne telo mogu da dovedu do njegovo lomljenja.
- e) **Koristite uvek neoštećene stezne prirubnice odgovarajuće veličine i oblika za brusne ploče koje ste izabrali.** Odgovarajuće prirubnice služe kao potpora brusnoj ploči i time smanjuju opasnost od lomljenja brusne ploče. Prirubnice reznih ploča mogu da se razlikuju od prirubnica drugih ploča.
- f) **Nikada nemojte da koristite ishabane brusne ploče većih električnih alata.** Brusne ploče za veće električne alate nisu predviđene za velike brojeve obrtaja manjih električnih alata i postoji opasnost da dođe do njihovog lomljenja.
- c) **Ako dođe do zaglavlivanja rezne ploče ili do prekida u radu potrebno je da isključite uređaj i da ga držite mirno dok se ploča ne zaustavi.** Nikada nemojte da pokušavate da izvlačite reznu ploču iz ureza dok ona rotira u suprotnom moguće je da dođe do povratnog udara. Utvrdite i uklonite uzrok zaglavlivanja.
- d) **Nemojte ponovo da uključujete električni alat dok se on nalazi u radnom komadu.** Pustite da rezna ploča dostigne puni broj obrtaja pre nego što nastavite sa rezanjem. U suprotnom postoji opasnost da ploča zakači, da iskoči iz radnog komada ili da prouzrokuje povratni udar.
- e) **Obezbedite potporu za velike radne komade kako bi smanjili rizik od povratnog udara usled blokirane razne ploče.** Veliki radni komadi mogu da se izvijaju pod uticajem sopstvene težine. Radni komad mora da ima oslonac sa obe strane ploče i to u blizini reza, kao i na ivici.
- f) **Budite posebno oprezni kod pravljenja „džepnih rezova“ u postojeće zidove ili na delovima koji nisu dobro vidljivi.** Rezna ploča koja ulazi u materijal može kod rezanja stakla ili vodovoda, električnih vodova ili drugih objekata da prouzrokuje povratni udar.

Ostale posebne sigurnosne napomene u vezi rezanja

- a) **Izbegavajte da dođe do blokiranja rezne ploče ili do stvaranja previsokog pritiska.** Nikada nemojte da pravite preduboke rezove. Preopterećivanje rezne ploče utiču na njeno naprezanje i uvećava mogućnost da dođe do njenog zaglavlivanja ili blokiranja, a time se povećava mogućnost nastanka povratnog udara ili lomljenja tela brusnog tela.
- b) **Izbegavajte prostor ispred i iza rotirajuće rezne ploče.** Ako reznu ploču u radnom komadu pomerate od sebe postoji opasnost da u slučaju povratnog udara električnog alata dođe do odbacivanja rotirajuće ploče prema vama.

Posebne sigurnosne napomene kod brušenja brusnim papirom:

- a) **Nikada nemojte da koristite preveliki brusni papir već se pridržavajte navoda proizvođača u vezi veličine brusnog papira.** Brusni papir koji viri iznad brusnog diska može da dovede do povređivanja kao i do blokiranja, cepanja brusnog papira ili do povratnog udara.

Posebne sigurnosne napomene u vezi rada sa čeličnim četkama:

- a) **Pazite na to da od brusnih četki i tokom rada dolazi do otpadanja komada žice.** Nemojte da preopterećite žice prevelikim pritiskom. Delovi žice koji lete naokolo mogu lako da prodru u tanku odeću i/ili kožu.
- b) **Ako se preporučuje upotrebu zaštitnog oklopa sprečite da dođe do kontakta oklopa i brusne četke.** Tanjiraste i lončaste četke mogu da povećaju svoj prečnik usled pritiska i centrifugalne sile.



Dalja sigurnosna uputstva

UPOZORENJE !



Opasnost od zadobijanja ozbiljnih povreda.

➤ Potrebno je da uvek nosite zaštitne naočare.

- ▶ Koristite elastične međuslojeve ako se isporučuju sa sredstvom za brušenje i ako se to zahteva.
- ▶ Obratite pažnju na napomene proizvođača alata i dodatnog pribora! Zaštitite ploče od masti i udara!
- ▶ Brusne ploče moraju da se čuvaju na sigurnom i da se barata njima prema uputstvima proizvođača.
- ▶ Nikada nemojte da koristite rezne ploče za struganje!
- ▶ Rezne ploče ne smeju da budu tokom upotrebe izložene bočnim pritiscima.
- ▶ Radni komad mora da naleže čvrsto na podlozi i da je osiguran od pomeranja, npr. pomoću opreme za stezanje.
- ▶ Veliki radni komadi moraju da imaju odgovarajuću potporu.
- ▶ Ako se koristi usadni radni alat sa navojnim umetkom onda kraj vretena ne sme da dodiruje pod otvora brusnog alata. Pazite na dovoljnu dužinu navoja na usadnom alatu kako bi se obezbedilo prihvat vretena po svojoj dužini.
- ▶ Navoj na usadnom alatu mora da odgovara navoju na vretenu. U vezi dužine vretena i navoja vidi tehničke podatke.
- ▶ Kod obrade, pogotovo kod metala, postoji opasnost da dođe do stvaranja naslaga metalne prašine u mašini. Usled toga postoji opasnost da dođe do sprovođenja električne energije na kućište mašine. Tako da postoji privremena opasnost od električnog udara. Zbog toga je potrebno da se mašina tokom rada redovno, često i temeljito izduva sa strane zadnjih ventilacionih otvora vazduhom pod pritiskom. Pri tome potrebno je sigurno držati mašinu.
- ▶ Preporučuje se da se koristi stacionarna mašina za usisavanje sa sigurnosnom sklopkom koja je priključena ispred nje. Kod isključivanja ugaone brusilice od strane sigurnosne sklope potrebno je proveriti i očistiti mašinu.
- ▶ Prašina koja nastaje od materijala kao što su premazi koji sadrže olovo, neke vrste drveta, minerali i metali, mogu da utiču štetno na zdravlje.
- Dodirivanje i udisanje prašina mogu da prouzrokuju alergijske reakcije i/ili oboljenja disajnih organa korisnika ili lica koja se nalaze u blizini.
- ▶ Određene materije kao što su prašine hrasta ili bukve se smatraju izazivačima raka, pogotovo u kombinaciji sa dodatnim materijama za tretiranje drveta (hromati, zaštitna sredstva za drvo).
- Dodirivanje i udisanje prašina mogu da prouzrokuju alergijske reakcije i/ili oboljenja disajnih organa korisnika ili lica koja se nalaze u blizini.
- ▶ Materijalima koji sadrže azbest dozvoljeno je da rukuju samo stručna lica.
- ▶ Po mogućnosti koristite usisivač za prašinu.
- ▶ Obezbedite dobro provetranje radnog mesta.
- ▶ Preporučuje se nošenje zaštitne maske za disanje kategorije filtera P2.
- ▶ Pridržavajte se važećih propisa u Vašoj državi u vezi materijala koji se obrađuje.
- ▶ Materijali koji kod obrade stvaraju prašinu i isparenja opasnih po zdravlje (npr. azbest) ne sme da se obrađuju.
- ▶ Obezbedite otvorenost ventilacionih otvora tokom rada u prašnjavoj sredini.
- ▶ Ako je potrebno da se ukloni prašina prvo isključite električni alat sa napajanja strujom (koristite objekte koji nisu od metala) i izbegavajte oštećivanja unutrašnjosti.
- ▶ Oštećeni, neiscentrirani, odn. alati koji vibriraju, ne smeju da se koriste.
- ▶ Izbegavajte oštećivanje cevi za gas i vodu, električnih vodova i nosećih zidova (statika).
- ▶ Kod upotrebe mašine na otvorenom. Postavite sigurnosnu sklopku sa maks. strujom pobuđivanja (30 mA)!
- ▶ Izvucite utikač iz utičnice pre nego što obavite bilo koja podešavanja, promene alata ili održavanja.
- ▶ Potrebno je zameniti oštećenu ili napuklu dodatnu ručku. Mašinu nije dozvoljeno koristiti sa oštećenom dodatkom ručkom.
- ▶ Potrebno je zameniti oštećeni ili napukli zaštitni oklop. Mašinu nije dozvoljeno koristiti sa oštećenim zaštitnim okloпом.
- ▶ Ovaj električni alat nije namenjen za poliranje. Gubite pravo na garanciju u slučaju nenamenske upotrebe! Postoji opasnost da dođe do pregrevanja motora i do njegovog oštećivanja. Za radove poliranja preporučujemo našu ugaonu polirku

Tehnički podaci

Art.		5707 003	5707 004	5707 040	5707 005	5707	5707
		X	3	X	X	006 X	007 X
Nominalna ulazna snaga	W	1.000	1.200	1.200	1.400	1.700	1.700
Izlazna snaga	W	590	710	710	800	1.040	1.040
Broj obrtaja u praznom hodu	min ⁻¹	10.500	11.000	11.000	11.000	11.000	9.600
Opseg podešavanja broja obrtaja	min ⁻¹	-	-	-	2.800 - 11.000	-	-
Brusne ploče-Ø, maks.	mm	125	125	125	125	125	150
Navoj vretena	mm	M14	M14	M14	M14	M14	M14
Dužina brusnog vretena	mm	20	20	20	20	20	20
Zaštita od ponovnog uključivanja		✓	-	✓	✓	✓	✓
Elektronika za konstantno podešavanje broja obrtaja		✓	-	-	✓	✓	✓
Zaštita od preopterećenja		✓	-	-	✓	✓	✓
Polako puštanje u rad		✓	-	✓	✓	✓	✓
Brzo podesivi zaštitni oklop		✓	✓	✓	✓	✓	✓
Antivibraciona ručica		-	✓	✓	✓	✓	✓
Isključivanje povratnog dejstva		✓	✓	✓	✓	✓	✓
Biranje broja obrtaja		-	-	-	✓	-	-
Sigurnosna funkcija		-	✓	-	-	-	-
maks. dozvoljena debljina usadnog alata u priteznom delu pri upotrebi navrtki sa dva otvora	mm	10	10	10	10	10	10
maks. dozvoljena debljina usadnog alata u priteznom delu pri upotrebi stezne navrtke	mm	6,8	6,8	6,8	6,8	6,8	6,8
Ploča za struganje/rezna ploča: maks. dozvoljena debljina usadnog alata	mm	6,8	6,8	6,8	6,8	6,8	6,8
Težina bez kabla za struju	kg	2,1	2,4	2,4	2,5	2,5	2,6
Zaštitna kategorija		□ /II	□ /II	□ /II	□ /II	□ /II	□ /II

Znakovi na tipskoj tablici:

n = maksimalni broj obrtaja u praznom hodu
 ~ = naizmjenična struja

Informacije u vezi buke/vibracija

UPOZORENJE!



Kod radova moguće je da dođe do prekoračenja nivoa buke 80 dB (A).

➤ Opasnost od zadobijanja ozbiljnih povreda i akustične traume.

➤ Nosite zaštitu za sluh.

Vrednosti emisije

Ove vrednosti služe za procenu emisije električnog alata i upoređivanje sa drugim električnim alatima. U zavisnosti od uslova upotrebe, stanja električnog alata ili usadnih alata stvarno opterećenje je možda veće ili manje. Predvidite za procenu potrebnih pauza u radu i faza manje opterećenje. Odredite prema odgovarajuće usklađenih procenjenih vrednosti zaštitne mere za korisnika, npr. organizacijske mere.

Art.		5707 003 X	5707 004 3	5707 040 X	5707 005 X	5707 006 X	5707 007 X
$a_{h, SG}/K_{h, SG}^*$	m/s ²	6,0/1,5	6,0/1,5	6,0/1,5	6,0/1,5	6,0/1,5	6,8/1,5
$a_{h, DS}/K_{h, DS}^*$	m/s ²	<2,5/1,5	<2,5/1,5	<2,5/1,5	<2,5/1,5	<2,5/1,5	3,0/1,5
L_{pA}/K_{pA}	dB (A)	93,0/3	94,5/3	94,5/3	93,0/3	93,0/3	93,0/3
L_{WA}/K_{WA}	dB (A)	104,0/3	105,5/3	105,5/3	104,0/3	104,0/3	104,0/3

Ukupna vrednost vibracija (vektorski zbir triju pravca) određena prema EN 60745:

- $a_{IV, SG}$ = vrednost emisije vibracija (brušenje površina)
 $a_{IV, DS}$ = vrednost emisije vibracija (brušenje sa brusnim diskom)
 $K_{h, SG/DS}$ = nepouzdanost (vibracije)

Tipičan sa A ocenjen zvučni nivo:

- L_{pA} = nivo zvučnog pritiska
 L_{WA} = nivo zvučne snage
 K_{pA}, K_{WA} = nepouzdanost

* Navedene vrednosti emisije vibracija:

- Su izmerene na osnovu standardizovane metode ispitivanja i mogu da se koriste za upoređivanje sa drugim električnim alatima.
- Mogu da se koriste za početnu procenu izlaganja.

Namenska upotreba

Ovaj uređaj je predviđen za upotrebu samo kao brusilica, brusilica sa brusnim papirom, radove sa žičanom četkom i rezanje metala, betona, kamena i sličnog materijala bez upotrebe vode. Koristite samo originalni Würth dodatni pribor. Upotreba u neke druge svrhe i upotreba koja prelazi te granice smatra se nenamenskom.

Za štete nastale nenamenskom upotrebom odgovara korisnik.

Elementi uređaja (sl. I/II)

- 1 Klizni prekidač za uključivanje/isključivanje
- 2 Točkić za podešavanje broja obrtaja**
- 3 Prekidač**
- 4 Blokada uključivanja**
- 5 Gumeni brusni disk sa brusnim listom*
- 6 Lončasta četka*
- 7 Dodatna ručica/ dodatna ručica sa izolacijom protiv vibracija**
- 8 Ključ sa dva otvora**
- 9 Navrtka sa dva otvora**
- 10 Brzostezna navrtka (Q-Nut)**
- 11 Brusno telo*
- 12 Dodatni nasadni zaštitni oklop*
- 13 Zaštitni oklop
- 14 Potporna prirubnica
- 15 Vreteno
- 16 Dugme za blokiranje vretena
- 17 Poluga za blokiranje

- * Dodatna oprema, nije deo isporuke
 ** u zavisnosti od nivoa opreme

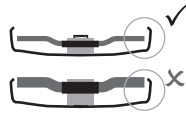

Koristite samo usadne alate koji vire od zaštitnog oklopa bar 3,4 mm.

Zaštitni oklop za

brušenje

Namenjeno za rad sa pločama za struganje, lamelastim brusnim diskovima, dijamantskim reznim pločama

- ▶ Pritisnite i držite [17] polugu za blokiranje.
- ▶ Namestite zaštitni oklop [13] kao što je prikazano na vrat vretena.
- ▶ Podesite položaj zaštitnog oklopa prema načinu rukovanja mašinom. Za te potrebe zaokrenite zaštitni oklop kako bi ga postavili u željeni položaj.
- ✓ Zatvoreni deo zaštitnog oklopa mora da pokazuje na rukoavoca.
- ▶ Pustite polugu za blokiranje i zaokrenite zaštitni oklop dok poluga na upadne u prihvatnik tako da se oseti.
- ▶ Proverite naleganje: Poluga mora da je upala u prihvatnik i zaštitni oklop ne sme da se pomera.

Dodatni nasadni zaštitni oklop za rezanje:

Namenjen za rad sa pločama za rezanje, dijamantskim pločama za rezanje.

- ▶ Sa postavljenim dodatnim nasadnim oklopom [12] zaštitni oklop postaje **zaštitni oklop za rezanje**.

Puštanje u rad

Pažnja!

Proverite pre puštanja u rad da su isti mrežni napon i mrežna frekvencija naznačeni na tablici sa oznakom tipa kao podaci Vaše strujne mreže.

Postavljanje brusne ploče

⚠ UPOZORENJE!



Opasnost od zadobijanja ozbiljnih povreda.

- ▶ Pre promene alata izvucite utikač iz strujne utičnice.
- ▶ Mašina mora da je isključena i da se ne pomera.

Postavljanje dodatne ručice

⚠ OPREZ!



Opasnost od zadobijanja ozbiljnih povreda.

- ▶ Radite samo sa postavljenom dodatnom ručicom [7]!

- ▶ Pričvrstite čvrsto dodatnu ručicu sa leve ili desne strane mašine.

Postavljanje zaštitnog oklopa (sl. II)

⚠ OPREZ!



Opasnost od zadobijanja ozbiljnih povreda.

- ▶ Koristite uvek iz sigurnosnih razloga samo zaštitni oklop predviđen za odgovarajuće brusno telo!

Blokiranje vretena

- ▶ Pritisnite [16] dugme za blokiranje vretena i ručno okrenite vreteno tako da se čuje kada dugme za blokiranje vretena upadne u svoje ležište.

Postavljanje brusnog tela

- ▶ Postavite potporna prirubnicu [14] na vreteno.
- ✓ Tačno je postavljena ako nije moguće da se obrće na vreteno.
- ▶ Postavite [11] brusno telo na [14] potporna prirubnicu.
 - Brusna ploča mora da naleže ravnomerno na potporna prirubnicu.
 - Limena prirubnica rezne ploče mora da naleže ravnomerno na potporna prirubnicu.

⚠ OPREZ !



Opasnost od zadobijanja ozbiljnih povreda
 ➤ Za radove sa reznim brusnim pločama potrebno je iz sigurnosnih razloga koristiti dodatni zaštitni oklop za rezanje.

Navrtka sa dva otvora (u zavisnosti od opreme)

Pričvršćavanje navrtka sa dva otvora

Pažnja !

Obe strane navrtke sa dva otvora [9] su različite.

Pričvrstite navrtku sa dva otvora [9] na vreteno na sledeći način:

- A** Kod tankih brusnih ploča
 - Venac navrtke sa dva otvora [9] pokazuje na gore kako bi se tanka brusna ploča sigurno zategla.
- B** Kod debelih brusnih ploča
 - Venac navrtke sa dva otvora [9] gleda nadole kako bi navrtka sa dva otvora mogla sigurno da se postavi na vreteno.
- Blokiranje vretena.
- Pomoću ključa za dva otvora pritegnite navrtku sa dva otvora [8] u smeru kretanja kazaljki na časovniku.

Skidanje navrtka sa dva otvora

- Blokiranje vretena.
- Pomoću ključa za dva otvora [9] skinite navrtku sa dva otvora [8] u smeru suprotnom od kretanja kazaljki na časovniku.

Brzostezna navrtka (u zavisnosti od opreme)

Pričvršćavanje brzostezne navrtke

Pažnja !

Postavite brzosteznu navrtku [10] samo na mašine sa „sistemom za brzo stezanje“.

Pažnja !

- Ako je brusno telo [11] u priteznom delu deblje od 6,8 mm, onda se ne sme koristiti brzostezna navrtka!
- Koristite navrtku sa dva otvora [9] pomoću ključa za dva otvora [8].

- Blokiranje vretena.
- Postavite brzosteznu navrtku [10] na vreteno [15] tako da dva ispupčenja uđu u dva žleba vretena.
- Ručno zategnite brzosteznu navrtku u smeru okretanja kazaljki na časovniku.
- Snažnim okretanjem brusnog tela u smeru kretanja kazaljki na časovniku zategnite brzosteznu navrtku.

Skidanje brzostezne navrtke

Pažnja !

- Vreteno se može zaustaviti pomoću crvenog dugmeta za blokiranje vretena [10] samo ako je postavljena [16] brzostezna navrtka!
- Nakon isključivanja mašina se i dalje okreće. Malo pre zaustavljanje brusnog tela pritisnite crveno dugme za blokiranje vretena [16].
- ✓ Brzostezna navrtka [10] se automatski oslobađa za otprilike pola obrtaja i može se skinuti bez dodatnog napora ili alata.

Upotreba

Podešavanje broja obrtaja (u zavisnosti od opreme)

- Na točkiću [2] podesite odgovarajući broj obrtaja.
 - (mali broj = mali broj obrtaja; veliki broj = veliki broj obrtaja)
- Brusna ploča za sečenje, ploča za struganje, brusna čaša, dijamantska rezna ploča: veliki broj obrtaja
- Četka: srednji broj obrtaja
- Brusni disk: mali do srednji broj obrtaja



Informacije

Za radove poliranja preporučujemo našu ugaonu polirku

Uključivanje/isključivanje

⚠ UPOZORENJE !



- Opasnost od zadobijanja ozbiljnih povreda.
- Mašinu vodite uvek sa dve ruke.
 - Uključite mašinu tek kada ste doveli usadni alat do radnog komada.

UPOZORENJE !



- Opasnost od nenamernog pokretanja
- Uvek isključite mašinu kada izvlačite utikač iz utičnice ili ako je došlo do prekida u napajanju strujom.

OPASNOST !



- Opasnost od eksplozije od prašine.
- Sprečite da dođe do dodatnog usisavanja prašine i opiljaka od strane mašine.
 - Kod uključivanja i isključivanja mašine držite je dalje od naslaga prašine.

UPOZORENJE !



- Opasnost od zadobijanja ozbiljnih povreda.
- Kada je mašina uključena u režimu neprekidnog rada ona nastavlja da radi i slučaju da izleti iz ruke.
 - Mašinu držite uvek obema rukama za predviđene ručice u stabilnom položaju i radite sa koncentracijom.

Mašina sa kliznim prekidačem

Uključivanje

- Pomerite klizni prekidač [1] unapred.
 - Za trajno uključivanje preklapite ga nadole kako bi uskočio u prihvatnik.

Isključivanje

- Pritisnite i pustite zadnji kraj kliznog prekidača [1].

Mašine sa sigurnosnom funkcijom

Uključivanje

- Blokadu uključivanja [4] pomerite u pravcu strelice i pritisnite prekidač [3].

Isključivanje

- Pustite [3] prekidač.

Napomene u vezi rada

Brušenje

- Pritisnite umereno mašinu prema radnom komadu i pomerajte je naizmenično unapred i nazad kako površina radnog komada ne bi se previše zagrejala.

Struganje

- Za dobre rezultate rada radite pod uglom od 30° - 40°.

Rezanje

Pažnja !

- Kod rezanja radite uvek u suprotnom smeru rada!
- U suprotnom postoji opasnost da mašinu bude nekontrolisano izbačena iz ureza.
- Radite sa umerenim pomeranjem alata na materijalu. Pazite da ne dođe do zaglavlivanja, nemojte da pritiskate, ni da klatite uređaj tokom rada.

Brušenje brusnim papirom

- Pritisnite umereno mašinu prema radnom komadu i pomerajte je naizmenično unapred i nazad kako površina radnog komada ne bi se previše zagrejala.

Rad sa brusnim četkama

- Pritisnite umereno mašinu.

Održavanje i čišćenje

UPOZORENJE !



- Opasnost od električnog udara.
- Radovi na održavanju i čišćenju uređaja dozvoljeno je obavljati samo sa izvučenim utikačem za struju.

OPREZ !



- Prašina materijala može štetno da utiče na zdravlje.
- Koristite masku za zaštitu od prašine ili masku za disanje.

Čišćenje motora

- Potrebno je mašinu tokom rada redovno, često i temeljito izduvati sa strane zadnjih ventilacionih otvora vazduhom pod pritiskom. Pri tome potrebno je sigurno držati mašinu.

⚠ OPREZ !



Opasnost povređivanja i materijalne štete usled nestručnih radnji.

- Ne otvarajte uređaj.
- Uređaj sme da otvara samo tehničar Würth servisa.
- Kod svih radova održavanja i servisiranja potrebno je poštovati važeće sigurnosne propise i propise u vezi zaštite od nezgoda.

Uklanjanje smetnji

Mašina ne radi. Indikator signala elektrone (u zavisnosti od nivoa opreme) treperi:

Došlo je do aktiviranja zaštite od ponovnog pokretanja. Mašina se neće pokrenuti ukoliko pri uključenoj mašini dođe do umetanja utikača u utičnicu ili ako je uspostavljeno snabdevanje eklektičnom strujom nakon prekida istog.

- ▶ Mašinu isključiti i ponovo uključiti.

Dodatni pribor i rezervni delovi

Ukoliko bi, i pored pažljive proizvodnje i fabričkog testiranja proizvoda, ipak došlo do prestanka rada uređaja, popravku treba da obavi stručni i ovlašćeni Würth-master servis.

Za sva pitanja kao i prilikom porudžbine rezervnih delova molimo Vas da obavezno navedete šifru artikla koja se nalazi na natpisnoj ploči uređaja. Aktualna lista rezervnih delova nalazi se na stranici „<http://www.wuerth.com/partsmanager>“ ili se može zatražiti u najbližoj Würth filijali.

Uklanjanje



Ni u kom slučaju nemojte uređaj baciti u kućni otpad. Uklonite uređaj putem preduzeća zaduženog za uklanjanje takve vrste otpada ili putem Vaše komunalne službe. Pridržavajte se

trenutno važećih propisa. U slučaju nedoumica obratite se Vašem komunalnom preduzeću. Sav materijal uklonite na ekološki način.

Garancija

Za ovaj Würth uređaj dajemo garanciju u skladu sa zakonskim/nacionalnim propisima, koja važi od datuma kupovine (dokaz na osnovu računa ili dostavnice). Nastale oštećenja biće nadoknađena zamenu ili popravkom uređaja. Štete koje su nastale zbog nestručnog rukovanja su isključene od garancije. Reklamacije mogu da se prihvate samo ako se uređaj dostavi u nerastavljenom stanju Würth filijali, vašem Würth spoljnom saradniku ili ovlašćenoj Würth službi za kupce. Zadržana prava na tehničke izmene. U slučaju greške u štampi ne preuzimamo nikakvu odgovornost.

CE EZ izjava o usaglašenosti

Ovim izjavljujemo u sopstvenoj odgovornosti da je ovaj proizvod u skladu sa sledećim standardima i spisima normativa:

Standardi

- EN 60745

prema odredbama smernice:

EZ direktiva

- 2006/42/EZ
- do 19.04.2016: 2004/108/EZ,
od 20.04.2016: 2014/30/EU
- 2011/65/EU

Tehnička dokumentacija se nalazi kod: Adolf Würth GmbH & Co. KG, Abt. PCM Reinhold-Würth-Straße 12 - 17, 74653 Künzelsau, GERMANY



M. Strobel
Upravnik
menadžmenta proizvoda



Dr.-Ing. S. Beichter
Prokurista,
upravnik odeljenja za
kvalitet

Künzelsau: 10.11.2015



Prije prvog korištenja uređaja pročitajte ove upute za uporabu i postupajte u skladu s njima.

Sačuvajte ove upute za uporabu za kasnije korištenje ili za sljedećeg korisnika.

- ▶ Prije prvog puštanja u rad svakako pročitajte sigurnosne napomene!
 - U slučaju nepoštivanja uputa za uporabu i sigurnosnih napomena na uređaju mogu nastati oštećenja, a rukovatelj i druge osobe mogu biti dovedene u opasnost.
- ▶ Sve osobe zadužene za puštanje uređaja u rad, rukovanje njime, održavanje i popravak uređaja moraju biti za to kvalificirane.
- ▶ **Uređaj smiju popravljati samo školo-vane osobe koje su dobile nalog za popravak.** U tu svrhu uvijek koristite originalne rezervne dijelove proizvođača Adolf Würth GmbH & Co. KG. Na taj će način sigurnost uređaja ostati zajamčena.

Oznake i simboli u ovim uputama

Oznake i simboli u ovim uputama trebali bi vam pomoći da se brzo upoznate s uputama i strojem i sigurno rukujete njime.



Informacija

Obavještava vas o najučinkovitijem odnosno najpraktičnijem načinu korištenja uređaja i ovih uputa.

- ▶ **Koraci postupanja**
Definirani slijed koraka postupanja olakšava vam pravilno i sigurno korištenje uređaja.
- ✓ **Rezultat**
Ovdje ćete pronaći opis rezultata slijeda koraka postupanja.

[1] Broj pozicije

Brojevi pozicija u tekstu su označeni uglatim zagradama.

Stupnjevi opasnosti znakova upozorenja

U ovim uputama za uporabu upotrebljavaju se sljedeći stupnjevi opasnosti kojima se upozorava na potencijalno opasne situacije i važne sigurnosne propise:

⚠ OPASNOST !



Neposredno predstoji opasna situacija koja u slučaju nepridržavanja mjera izaziva teške ozljede pa čak i smrt. Svakako se pridržavajte mjere.

⚠ UPOZORENJE !



Može nastupiti opasna situacija koja u slučaju nepridržavanja mjera izaziva teške ozljede pa čak i smrt. Radite izuzetno pažljivo.

⚠ OPREZ !



Može nastupiti opasna situacija koja u slučaju nepridržavanja mjera izaziva lagane ili manje ozljede.

Pozor !

Može nastupiti eventualno štetna situacija koja u slučaju da se ne izbjegne izaziva materijalnu štetu.

Struktura sigurnosnih napomena

⚠ OPASNOST !



- Vrsta i izvor opasnosti!
- ➔ Posljedice u slučaju nepridržavanja
- ➔ Mjera za otklanjanje opasnosti



Opće sigurnosne napomene



UPOZORENJE

Pročitajte sve sigurnosne napomene i upute. Propusti u pridržavanju sigurnosnih napomena i uputa mogu izazvati strujni udar, požar i/ili teške ozljede. Sačuvajte sve sigurnosne napomene i upute za ubuduće.



Posebne sigurnosne napomene

Zajedničke sigurnosne napomene za brušenje, brušenje brusnim papirom, rad sa žičanim četkama i rezanje brusom:

Primjena

- a) **Ovaj električni uređaj predviđen je za uporabu kao brusilica, brusilica s brusnim papirom, žičana četka i abrazivni rezni stroj. Pridržavajte se svih sigurnosnih napomena, uputa, prikaza i podataka koje ste dobili s uređajem.** Ako se ne budete pridržavali sljedećih uputa, može doći do strujnog udara, požara i/ili teških ozljeda.
- b) **Ovaj električni uređaj nije prikladan za poliranje.** Ako se električni uređaj upotrebljava za namjenu drugačiju od predviđene, to može izazvati opasnosti i ozljede.
- c) **Ne upotrebljavajte pribor koji proizvođač nije predvidio i preporučio posebno za ovaj električni uređaj.** Sama činjenica da možete pričvrstiti pribor na svoj električni uređaj ne jamči njegovu sigurnu uporabu.
- d) **Dopušteni broj okretaja upotrijebljenog alata mora biti barem jednak maksimalnom broju okretaja, navedenom na električnom uređaju.** Pribor koji se okreće brže nego što je dopušteno može se slomiti i odletjeti u okolinu.
- e) **Vanjski promjer i debljina upotrijebljenog alata moraju odgovarati navedenim dimenzijama vašeg električnog uređaja.** Alati pogrešnih dimenzija ne mogu se dovoljno zaštititi ili se ne mogu dovoljno kontrolirati.
- f) **Alati s umetkom s navojem moraju točno nasjedati na brusno vreteno električnog uređaja. Kod alata učvršćenih prirubnicama provrt za prihvat mora se točno podudarati s oblikom prirubnice.** Alati koji ne nasjedaju točno na prihvatnu napravu električnog uređaja okreću se neravnomjerno, jako vibriraju i mogu dovesti do gubitka kontrole nad uređajem.
- g) **Ne koristite oštećene alate. Prije svake uporabe alata provjerite jesu li se npr. brusne ploče raskolile i ima li na njima pukotina, ima li na brusnim diskovima pukotina, jesu li pohabani ili jako istrošeni, ima li na žičanim četkama labavih ili slomljenih žica. Ako električni uređaj ili upotrijebljeni alat padne, provjerite je li oštećen ili za rad koristite neoštećeni alat. Nakon što ste provjerili i utaknuli alat, vi i osobe koje se nalaze u blizini budite izvan razine rotirajućeg alata. Pustite uređaj da tijekom jedne minute radi na maksimalnom broju okretaja. Oštećeni alati u većini slučajeva slomiti će se za vrijeme ovog pokusnog rada.**
- h) **Nosite osobnu zaštitnu opremu. Ovisno o tome kako upotrebljavate uređaj koristite potpunu zaštitu za lice, zaštitu za oči ili zaštitne naočale. Ako je potrebno nosite masku za zaštitu od prašine, zaštitne slušalice, zaštitne rukavice ili posebnu pregaču koja će držati podalje od vas male čestice nastale brušenjem i čestice materijala.** Oči treba zaštititi od stranih tijela koja lete uokolo, a nastaju u raznim slučajevima primjene uređaja. Maska za zaštitu od prašine ili zaštitna maska za disanje moraju filtrirati prašinu koja nastaje prilikom rada uređaja. Ako ste dulje vrijeme izloženi glasnoj buci, možete izgubiti sluh.
- i) **Pazite da druge osobe budu na sigurnoj udaljenosti od vašeg područja rada. Svatko tko ulazi u područje rada mora nositi osobnu zaštitnu opremu.** Komadi odlomljeni od izratka ili komadi slomljenog alata mogu odletjeti i prouzročiti ozljede i izvan neposrednog područja rada.
- j) **Uređaj držite samo za izolirane ručke ako izvodite radove kod kojih alat može dodirnuti skrivene strujne vodiče ili vlastiti strujni kabel.** Kontakt s vodičem pod naponom može dovesti pod napon i metalne dijelove uređaja te izazvati strujni udar.
- k) **Strujni kabel držite podalje od rotirajućeg alata.** Ako izgubite kontrolu nad uređajem, strujni kabel može se prerezati ili ga neki dio uređaja može zahvatiti. Usljed toga vaša se šaka ili ruka može naći u području rada rotirajućeg alata.



Posebne sigurnosne napomene

l) Nikada ne odlažite električni uređaj prije nego se alat do kraja zaustavio.

Rotirajući alat može doći u kontakt s plohom za odlaganje uređaja, uslijed čega možete izgubiti kontrolu nad električnim uređajem.

m) Električni uređaj ne smije raditi dok ga nosite.

Rotirajući alat može pri slučajnom kontaktu zahvatiti odjeću koju nosite, pa se alat može zarinuti u vaše tijelo.

n) Redovito čistite ventilacijske proreze na električnom uređaju.

Ventilator motora uvlači prašinu u kućište, a velika količina nakupljene metalne prašine može dovesti do električne opasnosti.

o) Ne upotrebljavajte električni uređaj u blizini zapaljivih materijala.

Iskre mogu zapaliti te materijale.

p) Ne upotrebljavajte alate za koje su potrebna tekuća rashladna sredstva.

Korištenje vode ili drugih tekućih rashladnih sredstava može dovesti do strujnog udara.

Povratni udarac i odgovarajuće sigurnosne napomene

Povratni udarac je iznenadna reakcija do koje dolazi jer se rotirajući alat kao što je npr. brusna ploča, brusni disk, žičana četka itd. za nešto zakvačio ili se blokirao. Ako se neki dio zakvači ili blokira, rotirajući alat naglo se zaustavlja. To dovodi do gubitka kontrole nad električnim uređajem i do ubrzanog kretanja alata u smjeru suprotnom od smjera rotacije na mjestu blokade. Ako se npr. brusna ploča zaglavi u izratku ili se blokira, rub brusne ploče koji je ušao u izradak može se zakočiti i tako izbiti brusnu ploču ili prouzročiti povratni udarac. U tom slučaju brusna ploča se kreće prema rukovatelju ili udaljuje od njega, ovisno o smjeru rotacije ploče na mjestu blokade. Pri tome brusna ploča može i puknuti. Povratni udarac je posljedica pogrešnog ili nepravilnog korištenja električnog uređaja. Može se izbjeći ako se poduzmu odgovarajuće mjere opreza, opisane u nastavku.

a) Čvrsto držite električni uređaj. Tijelo i ruke neka vam budu u položaju u kome možete amortizirati sile povratnog udarca. Uvijek koristite dodatnu ručku, ako postoji, kako biste imali najveću moguću kontrolu nad silama povratnog udarca ili momentima reakcije kod zaleta uređaja. Uz odgovarajuće mjere opreza rukovatelj može kontrolirati sile povratnog udarca i sile reakcije.

b) Nikada ne približavajte ruku rotirajućem alatu. U slučaju povratnog udarca alat može prijeći preko vaše ruke.

c) Izbjegavajte da vam tijelo dođe u područje u koje bi povratni udarac odbacio električni uređaj. Povratni udarac gura električni uređaj u smjer suprotan od smjera kretanja brusne ploče na mjestu blokade.

d) Naročito pažljivo radite u području kutova, oštih bridova itd. Pazite da se alati ne odbiju od izratka i da se ne zaglave. Rotirajući alat u području kutova, oštih bridova ili ako odskoči ima tendenciju da se zaglavi. To izaziva gubitak kontrole ili povratni udarac.

e) Ne koristite list lančane pile ili zupčasti list pile. Takvi alati često izazivaju povratni udarac ili gubitak kontrole nad električnim uređajem.

Posebne sigurnosne napomene za brušenje i rezanje brusom:

a) Koristite isključivo brusne elemente, dopuštene za korištenje s vašim električnim uređajem, te zaštitni poklopac predviđen za te brusne elemente. Brusni elementi koji nisu predviđeni za korištenje s električnim uređajem ne mogu se dovoljno zaštititi i nesigurni su.

b) Savinute brusne ploče moraju biti tako postavljene da se brusna površina nalazi ispod ruba zaštitnog poklopca. Pogrešno postavljena brusna ploča koja strši preko ruba zaštitnog poklopca ne može bitidovoljno zaštićena.



Posebne sigurnosne napomene

- c) **Zaštitni poklopac mora biti sigurno postavljen na električni uređaj i namješten tako da omogućuje maksimum sigurnosti odn. tako da je što manji dio brusnog elementa otvoreno usmjeren prema rukovatelju.** Zaštitni poklopac pomaže u zaštiti rukovatelja od odlomljenih komada, slučajnog kontakta s brusnim elementom te od iskre koje bi mogle zapaliti odjeću.
- d) **Brusni elementi smiju se koristiti samo za preporučene mogućnosti uporabe.** Npr.: nikada ne brusite bočnom površinom rezne ploče. Rezne ploče namijenjene su za skidanje materijala rubom ploče. Djelovanje bočnih sila na ove brusne elemente može ih slomiti.
- e) **Uvijek koristite neoštećenu zateznu prirubnicu odgovarajuće veličine i oblika za brusnu ploču koju ste odabrali.** Odgovarajuće prirubnice podupiru brusnu ploču i smanjuju opasnost od loma brusne ploče. Prirubnice za rezne ploče mogu se razlikovati od prirubnica za druge brusne ploče.
- f) **Ne koristite istrošene brusne ploče većih električnih uređaja.** Brusne ploče za veće električne uređaje nisu konstruirane za veće brojeve okretaja kod manjih električnih uređaja i mogu se slomiti.
- d) **Nemojte ponovno uključivati električni uređaj sve dok se nalazi u izratku.** Neka rezna ploča dosegne svoj puni broj okretaja prije nego oprezno nastavite s rezanjem. Inače se ploča može zaglaviti, iskočiti iz izratka ili izazvati povratni udarac.
- e) **Poduprite velike ploče ili velike izratke kako biste smanjili rizik od povratnog udarca do koga može doći ako se rezna ploča zaglavi.** Veliki izratci mogu se savinuti uslijed vlastite težine. Izradak treba poduprijeti s obje strane ploče i to kako u blizini reza, tako i na rubu.
- f) **Budite naročito oprezni kod "izrezivanja džepova" u postojećim zidovima ili drugim područjima koja ne možete dobro vidjeti.** Prilikom ulaska rezne ploče u takvo područje može doći do zarezivanja plinskih ili vodovodnih cijevi, električnih vodiča ili drugih predmeta, što može izazvati povratni udarac.

Posebne sigurnosne napomene za brušenje brusnim papirom:

- a) **Ne koristite brusne listove prevelikih dimenzija. Pridržavajte se naputaka proizvođača o veličini brusnih listova.** Brusni listovi koji vire preko ruba brusnog diska mogu prouzročiti ozljede te dovesti do blokade, trganja brusnih listova ili izazvati povratni udarac.

Posebne sigurnosne napomene za rad sa žičanim četkama:

- a) **Vodite računa o tome da sa žičanih četki i tijekom uobičajenog korištenja otpadaju komadići žice.** Nemojte prejako pritiskati žice da ih ne preopteretite. Sa četke mogu odletjeti komadići žice i vrlo lako prodrijeti kroz tanku odjeću i/ili kožu.
- b) **Ako je preporučena zaštitni poklopac, pobrinite se da zaštitni poklopac ne može doći u dodir sa žičanom četkom.** Kod tanjurastih i lončastih četki uslijed pritiska i centrifugalnih sila može doći do povećanja promjera.

Ostale posebne sigurnosne napomene za rezanje brusom:

- a) **Izbjegnite blokadu rezne ploče ili prevelik pritisak.** Ne izvodite pretjerano duboke rezove. Preopterećenje rezne ploče povećava opterećenost kojoj je izložena te podložnost zaglavlivanju ili blokiranju, a time i mogućnost povratnog udarca ili loma brusnog elementa.
- b) **Izbjegavajte područje ispred i iza rotirajuće rezne ploče.** Ako reznu ploču koja se nalazi u izratku odmičete od sebe, električni uređaj u slučaju povratnog udarca može biti odbačen direktno u vas zajedno s rotirajućom pločom.
- c) **Ako je rezna ploča zaglavljena ili ako prekinete s radom, isključite uređaj i mirno ga držite sve dok se ploča ne zaustavi.** Nikada ne pokušavajte izvući reznu ploču iz mjesta reza dok se još okreće, inače može doći do povratnog udarca. Utvrdite zašto se ploča zaglavila i uklonite uzrok.



Ostale sigurnosne napomene

UPOZORENJE!



Opasnost od ozbiljnih ozljeda.

► Uvijek nosite zaštitne naočale.

- Koristite elastične umetke ako su isporučeni zajedno s brusnim sredstvom i ako se to traži.
- Vodite računa o podacima koje navode proizvođači alata i pribora! Zaštitite ploče od masnoće i udara!
- Brusne ploče moraju se pažljivo čuvati i upotrebljavati u skladu s uputama proizvođača.
- Nikada ne koristite abrazivne rezne ploče za grubo brušenje!
- Abrazivne rezne ploče ne smiju se izlagati bočnom pritisku.
- Izradak mora čvrsto nalijegati i biti osiguran od odsklizavanja, npr. pomoću zateznih naprava.
- Veliki izratci moraju biti dovoljno poduprti.
- Ako se koriste alati s umetkom s navojem, završetak vretena ne smije dodirivati rupičasto dno brusnog alata. Vodite računa o tome da navoj u upotrijebljenom alatu bude dovoljno dugačak kako bi prihvatio duljinu vretena.
- Navoj u upotrijebljenom alatu mora se podudarati s navojem na vretenu. Za duljinu vretena i navoj vretena vidi tehničke podatke.
- Kod obrade, naročito kod obrade metala, u unutrašnjosti stroja može se taložiti prašina s vodljivim svojstvima. Na taj način može doći do prijenosa električne energije na kućište stroja. To može dovesti do privremene opasnosti od strujnog udara. Stoga je nužno redovito, često i temeljito ispuhivati stroj kroz stražnje ventilacijske proreze komprimiranim zrakom dok je stroj u radu. Pri tome treba čvrsto držati stroj.
- Preporuča se koristiti stacionarni uređaj za usisavanje te predspojiti zaštitnu nadstrujnu sklopku (FI). Ako zaštitna nadstrujna sklopka FI isključuje kutnu brusilicu, treba prekontrolirati i očistiti stroj.
- Prašina od materijala kao što su premazi koji sadrže olovo, neke vrste drva, minerala i metala može biti opasna po zdravlje.
- Dodirivanje ili udisanje prašine može izazvati alergijske reakcije i/ili bolesti dišnih putova kod rukovatelja uređajem ili osoba koje se nalaze u blizini.
- Za određene vrste prašine kao što su prašina hrastovine ili bukovine smatra se da izazivaju rak, naročito u kombinaciji s dodacima za tretiranje drva (kromat, sredstva za zaštitu drva).
- Dodirivanje ili udisanje prašine može izazvati alergijske reakcije i/ili bolesti dišnih putova kod rukovatelja uređajem ili osoba koje se nalaze u blizini.
- Materijale koji sadrže azbest smiju obrađivati samo stručnjaci.
- Ako je moguće, koristite uređaj za usisavanje prašine.
- Pobrinite se za dobro provjetravanje radnog mjesta.
- Preporuča se nošenje zaštitne maske za disanje s filtrom razreda P2.
- Pridržavajte se propisa za materijale koje obrađujete, na snazi u vašoj zemlji.
- Ne smijete obrađivati materijale kod kojih pri obradi nastaju po zdravlje opasna prašina ili para (npr. azbest).
- Pobrinite se da pri radovima kod kojih nastaje prašina ventilacijski otvori budu slobodni.
- Ako je potrebno ukloniti prašinu, najprije isključite električni uređaj iz strujne mreže (koristite predmete koji nisu metalni) i izbjegnite oštećenje unutarnjih dijelova.
- Oštećeni i vibrirajući alati te alati koji nisu okrugli ne smiju se koristiti.
- Izbjegnite oštećivanje plinskih ili vodovodnih cijevi, električnih vodiča i nosivih zidova (statika).
- Kod korištenja stroja na otvorenom: Predspojite zaštitnu nadstrujnu sklopku FI s maks. okidnom strujom (30 mA)!
- Izvucite utikač iz utičnice prije nego počnete s bilo kakvim radovima namještanja, mijenjanja alata ili održavanja.
- Ako je dodatna ručka oštećena ili su na njoj pukotine, zamijenite je. Ne koristite stroj s neispravnim dodatnom ručkom.
- Ako je zaštitni poklopac oštećen ili su na njemu pukotine, zamijenite ga. Ne koristite stroj s neispravnim zaštitnim poklopcem.
- Ovaj električni uređaj nije predviđen za poliranje. Pravo na jamstvo prestaje vrijediti u slučaju uporabe koja nije u skladu s namjenom! Motor se može pregrijati te može doći do oštećenja električnog uređaja. Za radove poliranja preporučamo naše kutne polirke.

Tehnički podaci

Art.		5707 003 X	5707 004 3	5707 040 X	5707 005 X	5707 006 X	5707 007 X
Nazivna prihvatna snaga	W	1.000	1.200	1.200	1.400	1.700	1.700
Predana snaga	W	590	710	710	800	1.040	1.040
Broj okretaja u praznom ходу	min ⁻¹	10.500	11.000	11.000	11.000	11.000	9.600
Područje namještanja broja okretaja	min ⁻¹	-	-	-	2.800 - 11.000	-	-
Ø brusnih ploča, maks.	mm	125	125	125	125	125	150
Navoj vretena	mm	M14	M14	M14	M14	M14	M14
Duljina brusnog vretena	mm	20	20	20	20	20	20
Zaštita od ponovnog pokretanja		✓	-	✓	✓	✓	✓
Krug konstantne brzine		✓	-	-	✓	✓	✓
Zaštita od preopterećenja		✓	-	-	✓	✓	✓
Blago pokretanje		✓	-	✓	✓	✓	✓
Zaštitni poklopac s brzim podešavanjem		✓	✓	✓	✓	✓	✓
Antivibracijska ručka		-	✓	✓	✓	✓	✓
Isključivanje povratnog udarca		✓	✓	✓	✓	✓	✓
Prethodni odabir broja okretaja		-	-	-	✓	-	-
Funkcija budnika		-	✓	-	-	-	-
maks. dopuštena debljina upotrijebljenog alata u području zatezanja kod korištenja matice s dvije rupe	mm	10	10	10	10	10	10
maks. dopuštena debljina upotrijebljenog alata u području zatezanja kod korištenja zatezne matice	mm	6,8	6,8	6,8	6,8	6,8	6,8
Ploča za grubo brušenje/ reznna ploča: maks. dopuštena debljina upotrijebljenog alata	mm	6,8	6,8	6,8	6,8	6,8	6,8
Težina bez strujnog kabela	kg	2,1	2,4	2,4	2,5	2,5	2,6
Razred zaštite		□ / II	□ / II	□ / II	□ / II	□ / II	□ / II

Oznaka na natpisnoj pločici:

n = maksimalan broj okretaja u praznom hodu
~ = izmjenična struja

Informacije o buci / vibracijama

UPOZORENJE !



Pri radu razina buke može prijeći 80 dB (A).

➤ Opasnost od ozbiljnih ozljeda i akustičnih trauma.

➤ Koristite zaštitne slušalice.

Emisijske vrijednosti

Ove vrijednosti omogućuju procjenu emisije onečišćujućih tvari koje ispušta električni uređaj i usporedbu različitih električnih uređaja. Ovisno o uvjetima primjene, stanju električnog uređaja ili alata stvarno opterećenje može biti veće ili manje. Kod procjene uzmite u obzir i stanke u radu te faze manjeg opterećenja. U skladu s procijenjenim vrijednostima poduzmite odgovarajuće mjere zaštite za rukovatelja, npr. organizacijske mjere.

Art.		5707 003 X	5707 004 3	5707 040 X	5707 005 X	5707 006 X	5707 007 X
$a_{h,SG}/K_{h,SG}$ *	m/s^2	6,0/1,5	6,0/1,5	6,0/1,5	6,0/1,5	6,0/1,5	6,8/1,5
$a_{h,DS}/K_{h,DS}$ *	m/s^2	<2,5/1,5	<2,5/1,5	<2,5/1,5	<2,5/1,5	<2,5/1,5	3,0/1,5
L_{pA}/K_{pA}	dB (A)	93,0/3	94,5/3	94,5/3	93,0/3	93,0/3	93,0/3
L_{WA}/K_{WA}	dB (A)	104,0/3	105,5/3	105,5/3	104,0/3	104,0/3	104,0/3

Ukupna vrijednost vibracija (vektorski zbroj triju pravaca), utvrđena u skladu s EN 60745:

- $a_{IV,SG}$ = emisijska vrijednost vibracija (brušenje površina)
- $a_{IV,DS}$ = emisijska vrijednost vibracija (brušenje brusnim diskom)
- $K_{h,SG/DS}$ = nesigurnost (vibracija)

Tipične A-ponderirane razine zvuka:

- L_{pA} = razina zvučnog tlaka
- L_{WA} = razina zvučne snage
- K_{pA}, K_{WA} = nesigurnost

* Navedene emisijske vrijednosti vibracija:

- Izmjerene su u skladu s normiranim postupkom ispitivanja i mogu se koristiti za uspoređivanje jednog električnog uređaja s drugim uređajem.
- Mogu se koristiti za početnu procjenu izloženosti.

Uporaba u skladu s namjenom

Ovaj uređaj predviđen je za uporabu samo kao brusilica, brusilica s brusnim papirom, za rad sa žičanim četkama i za abrazivno rezanje metala, betona, kamena i sličnih materijala bez korištenja vode. Koristite samo originalni Würthov pribor. Svaka druga uporaba ili uporaba koja izlazi iz ovih okvira nije u skladu s namjenom.

Za štetu nastalu uslijed uporabe koja nije u skladu s namjenom odgovoran je korisnik.

Elementi uređaja (slika I/II)

- 1 Klizni otklonac za uključenje/isključenje
- 2 Kotačić za namještanje broja okretaja**
- 3 Pritisna sklopka**
- 4 Blokada uključjenja**
- 5 Gumeni brusni disk s brusnim listom*
- 6 Lončasta četka*
- 7 Dodatna ručka/Dodatna ručka s amortizacijom vibracija**
- 8 Ključ s dvije rupe**
- 9 Matica s dvije rupe**
- 10 Brzoprtežna matica (utor Q)**
- 11 Brusni element*
- 12 Spojnica zaštitnog poklopca za rezanje*
- 13 Zaštitni poklopac
- 14 Potporna prirubnica
- 15 Vreteno
- 16 Gumb za uglavljivanje vretena
- 17 Ručica za uglavljivanje

* pribor, nije sadržan u opsegu isporuke.
 ** ovisno o opremi

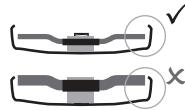

Koristite samo alate kod kojih zaštitni poklopac strši barem 3,4 mm preko ruba alata.

Zaštitni poklopac za

brušenje

Predviđen je za radove s pločama za grubo brušenje, lamelnim brusnim diskovima i dijamantnim reznim pločama.

- ▶ Ručicu za uglavljivanje [17] pritisnite i čvrsto je držite.
- ▶ Zaštitni poklopac [13] nasadite na vrat vretena kako je prikazano.
- ▶ Položaj zaštitnog poklopca prilagodite položaju ruke kojom držite stroj. U tu svrhu zakrećite zaštitni poklopac sve dok se ne nađe na željenom mjestu.
- ✓ Zatvorena strana zaštitnog poklopca mora biti usmjerena prema rukovatelju.
- ▶ Otpustite ručicu za uglavljivanje i zakrećite zaštitni poklopac sve dok ne osjetite da se ručica uglavila.
- ▶ Provjerite siguran dosjed: Ručica mora biti uglavljena, a zaštitni poklopac ne smije se moći zakrenuti.

Puštanje u rad

Pozor !

Prije puštanja u rad provjerite podudaraju li se podaci o mrežnom naponu i mrežnoj frekvenciji, navedeni na natpisnoj pločici, s podacima vaše strujne mreže.

Spojnica zaštitnog poklopca za abrazivno rezanje

Predviđen rad s reznim pločama, dijamantnim reznim pločama.

- ▶ Ako se postavi spojnica zaštitnog poklopca za rezanje [12], zaštitni poklopac pretvara se u **zaštitni poklopac za rezanje**.

Stavljanje dodatne ručke

⚠ OPREZ !



Opasnost od ozbiljnih ozljeda.
 ▶ Radite samo s postavljenom dodatnom ručkom [7]!

- ▶ Dodatnu ručku čvrsto uvrnite s lijeve ili desne strane stroja.

Stavljanje zaštitnog poklopca (slika II)

⚠ OPREZ !



Opasnost od ozbiljnih ozljeda.
 ▶ Iz sigurnosnih razloga koristite isključivo predviđeni zaštitni poklopac za određeni brusni element!

Stavljanje brusne ploče

⚠ UPOZORENJE !



Opasnost od ozbiljnih ozljeda.
 ▶ Prije svakog mijenjanja alata mrežni utikač izvucite iz utičnice.
 ▶ Stroj mora biti isključen i mora mirovati.

Uglavljivanje vretena

- ▶ Utisnite gumb za uglavljivanje vretena [16] i rukom okrećite vreteno sve dok ne osjetite da se gumb uglavilo.

Postavljanje brusnih elemenata

- ▶ Nasadite potpornu prirubnicu [14] na vreteno.
- ✓ Pravilno je postavljena ako se na vreteno ne može zakrenuti.
- ▶ Položite brusni element [11] na potpornu prirubnicu [14].
 - Brusna ploča mora ravnomjerno nalijegati na potpornu prirubnicu.
 - Limena prirubnica abrazivnih reznih ploča mora nalijegati na potpornu prirubnicu.

⚠ OPREZ !



Opasnost od ozbiljnih ozljeda.
 ➤ Za radove s reznim pločama iz sigurnosnih razloga koristite zaštitni poklopac za rezanje.

Matica s dvije rupe (ovisno o opremi)

Učvršćenje matice s dvije rupe

Pozor !

Dvije strane matice s dvije rupe [9] različite su.

Maticu s dvije rupe [9] navijte na vreteno kako je opisano:

- A Kod tankih brusnih ploča
 - Za sigurno pritezanje tanke brusne ploče ispušćeni dio matice s dvije rupe [9] mora biti usmjeren prema gore.
- B Kod debelih brusnih ploča
 - Za sigurno postavljanje matice s dvije rupe na vreteno ispušćeni dio matice s dvije rupe [9] mora biti usmjeren prema dolje.
- Uglavite vreteno.
- Pritegnite maticu s dvije rupe pomoću ključa s dvije rupe [8] okrećući u smjeru kazaljki na satu.

Otpuštanje matice s dvije rupe

- Uglavite vreteno.
- Odrvnite maticu s dvije rupe [9] pomoću ključa s dvije rupe [8] okrećući u smjeru suprotnom od kazaljki na satu.

Brzopritezna matica (ovisno o opremi)

Pričvršćenje brzopritezne matice

Pozor !

Brzopriteznu maticu [10] postavite samo na strojeve sa „sustavom za brzo pritezanje“.

Pozor !

Ako je brusni element [11] u području zatezanja deblji od 6,8 mm, ne smije se koristiti brzopritezna matica!

- Koristite maticu s dvije rupe [9] i pritegnite je ključem s dvije rupe [8].

- Uglavite vreteno.
- Nasadite brzopriteznu maticu [10] na vreteno [15] tako da dvije izbočine zahvaćaju u dva utora vretena.
- Rukom pritegnite brzopriteznu maticu okrećući u smjeru kazaljki na satu.
- Pritegnite brzopriteznu maticu snažnim okretanjem brusnog elementa u smjeru kazaljki na satu.

Otpuštanje brzopritezne matice

Pozor !

- Samo kada je postavljena brzopritezna matica [10], vreteno se smije uglaviti pomoću crvenog gumba za uglavljivanje vretena [16]!
- Nakon isključenja stroj se nastavlja okretati još neko vrijeme. Neposredno prije zaustavljanja brusnog elementa utisnite crveni gumb za uglavljivanje vretena [16].
- ✓ Brzopritezna matica [10] automatski će se olabaviti za otprilike pola okretaja i možete je odvrnuti bez dodatne snage ili uporabe alata.

Korištenje

Namještanje broja okretaja (ovisno o opremi)

- Namjestite preporučeni broj okretaja na kotačiću [2].
 - (malen broj = nizak broj okretaja; velik broj = visok broj okretaja)
- Abrazivna rezna ploča, ploča za grubo brušenje, brusni lonac, dijamantna rezna ploča: visok broj okretaja
- Četka: srednji broj okretaja
- Brusni disk: nizak do srednji broj okretaja



Informacija

Za radove poliranja preporučamo naše kutne polirke.

Uključenje/isključenje

⚠ UPOZORENJE !



- Opasnost od ozbiljnih ozljeda.
- Uvijek vodite stroj objema rukama.
 - Najprije ga uključite, a zatim približite stroj s alatom izratku.

UPOZORENJE !



- Opasnost od nehotičnog pokretanja
- Uvijek isključite stroj kada izvlačite utikač iz utičnice ili ako dođe do nestanka struje.

OPASNOST !



- Opasnost od eksplozije prašine.
- Pobrinite se da stroj ne usisava dodatnu prašinu i strugotine.
 - Prilikom uključivanja i isključivanja držite stroj podalje od nataložene prašine.

UPOZORENJE !



- Opasnost od ozbiljnih ozljeda.
- Kada je stroj u stanju trajnog uključivanja, nastavit će raditi ako se istragne iz ruke.
 - Stoga stroj uvijek čvrsto držite objema rukama za predviđene ručke, zauzmite stabilan položaj i radite koncentrirano.

Strojevi s kliznim otponcem

Uključenje

- Klizni otponac [1] gurnite prema naprijed.
 - Zatim ga za stanje trajnog uključivanja preklopite prema dolje dok se ne uglati.

Isključenje

- Pritisnite stražnji kraj kliznog otponca [1] i otpustite.

Strojevi s funkcijom budnika

Uključenje

- Gurnite blokadu uključivanja [4] u smjeru strelice i pritisnite pritisnu sklopku [3].

Isključenje

- Otpustite pritisnu sklopku [3].

Upute za rad

Brušenje

- Umjereno pritišćite stroj i pomičite ga amo-tamo preko površine kako se površina izratka ne bi previše ugrijala.

Grubo brušenje

- Za dobar rezultat radite pod radnim kutom od 30° - 40°.

Abrazivno rezanje

Pozor !

- Kod abrazivnog rezanja uvijek radite u suprotnom hodu stroja!
- Inače postoji opasnost da stroj nekontrolirano iskoči iz mjesta reza.
- Radite tako da uređaj pomičete umjereno prema naprijed i prilagodite pomicanje materijalu koji obrađujete. Izbjegavajte naginjanje, pritiskanje, osciliranje.

Brušenje brusnim papirom

- Umjereno pritišćite stroj i pomičite ga amo-tamo preko površine kako se površina izratka ne bi previše ugrijala.

Rad sa žičanim četkama

- Umjereno pritišćite stroj.

Održavanje i čišćenje

UPOZORENJE !



- Opasnost od struje.
- Uređaj održavajte i čistite samo kada je mrežni utikač izvučen.

OPREZ !



- Prašina od materijala može biti opasna po zdravlje.
- Koristite masku za zaštitu od prašine ili zaštitnu masku za disanje.

Čišćenje motora

- Redovito, često i temeljito ispuhajte stroj kroz stražnje ventilacijske proreze komprimiranim zrakom. Pri tome treba čvrsto držati stroj.

OPREZ !



Opasnost od ozljeda ili materijalne štete uslijed nestručnog postupanja.

- Ne otvarajte uređaj.
- Uređaj smije otvoriti samo Würthov servisni tehničar.
- Kod svih radova njege i održavanja pridržavajte se važećih sigurnosnih propisa i propisa za sprječavanje nesreća.

Uklanjanje smetnji

Stroj se ne pokreće. Prikaz signala elektronike (ovisno o opremi) treperi:

Aktivirala se zaštita od ponovnog pokretanja. Ako se strujni utikač utakne dok je stroj uključen, ili ako se ponovno uspostavi opskrba strujom nakon prekida, stroj se neće pokrenuti.

- Isključite stroj te ga ponovno uključite.

Pribor i rezervni dijelovi

Ako uređaj unatoč pažljivoj proizvodnji i postupcima provjere ipak prestane raditi, popravak mora obaviti Würth masterService.

Kod svih pitanja i naručivanja rezervnih dijelova svakako navedite broj artikla s natpisne pločice uređaja.

Aktualan popis rezervnih dijelova za ovaj uređaj možete pronaći na internetskoj stranici „<http://www.wuerth.com/partsmanager>” ili ga možete zatražiti od vama najbliže Würthove podružnice.

Zbrinjavanje

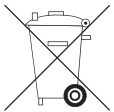

Ni u kojem slučaju nemojte baciti uređaj u običan kućni otpad. Uređaj zbrinite preko ovlaštenog poduzeća za zbrinjavanje ili preko komunalnog pogona za zbrinjavanje otpada. Pritom se pridržavajte propisa koji su na snazi. U slučaju dvojbe, obratite se pogonu za zbrinjavanje otpada. Sav ambalažni materijal zbrinite na ekološki prihvatljiv način.

Jamstvo

Za ovaj uređaj Würth nudimo jamstvo u skladu sa zakonskim odredbama/odredbama specifičnima za pojedinu zemlju od datuma kupnje (dokaz: račun ili otpremnica). Nastala šteta uklanjanja se isporukom zamjenskog uređaja ili popravkom. Šteta prouzročena nestručnim rukovanjem isključena je iz jamstva. Reklamacije se mogu priznati samo ako uređaj predate nerastavljen podružnici Würth, svom zastupniku proizvođa Würth ili ovlaštenom servisu proizvođača Würth. Pridržavamo pravo na tehničke izmjene. Ne preuzimamo odgovornost za tiskarske pogreške.



EZ izjava o sukladnosti

Izjavljujemo na vlastitu odgovornost da je ovaj proizvod podudaran sa sljedećim normama ili normativnim dokumentima:

Norme

- EN 60745

prema odredbama direktiva:

Direktiva EZ-a:

- 2006/42/EZ
- do 19.04.2016: 2004/108/EZ,
od 20.04.2016: 2014/30/EU
- 2011/65/EU

Tehnička dokumentacija kod:

Adolf Würth GmbH & Co. KG, Abt. PCM
Reinhold-Würth-Strasse 12 - 17,
74653 Künzelsau, NJEMAČA



M. Strobel
Voditelj odjela
menadžmenta proizvođa

Künzelsau: 10.11.2015



dr. sc. S. Beichter
Prokurist
Voditelj odjela kvalitete

Adolf Würth GmbH & Co. KG
Reinhold-Würth-Straße 12 · 17
74653 Künzelsau, GERMANY
info@wuerth.com
www.wuerth.com

© by Adolf Würth GmbH & Co. KG
Printed in Germany.
Alle Rechte vorbehalten.
Verantwortlich für den Inhalt: Abt. PCM/
Narcisa Breskic
Redaktion: Abt. MWC/Thomas Rosenberger

Nachdruck, auch auszugsweise, nur mit Genehmigung.
MWC:SL11/15

Gedruckt auf umweltfreundlichem Papier.

Wir behalten uns das Recht vor, Produktveränderungen, die aus unserer Sicht einer Qualitätsverbesserung dienen, auch ohne Vorankündigung oder Mitteilung jederzeit durchzuführen. Abbildungen können Beispielsabbildungen sein, die im Erscheinungsbild von der gelieferten Ware abweichen können. Irrtümer behalten wir uns vor, für Druckfehler übernehmen wir keine Haftung. Es gelten unsere allgemeinen Geschäftsbedingungen.